

## ПРЕДИСЛОВИЕ

---

Благодарим вас за покупку нового автомобиля Chery!

Внимательно изучите содержание данного Руководства, чтобы ознакомиться с надлежащим порядком эксплуатации и технического обслуживания своего автомобиля.

Прочитав Руководство, оставьте его в автомобиле, чтобы при необходимости вы могли обратиться к нему в будущем. При перепродаже автомобиля передайте данное Руководство новому владельцу, поскольку ему/ей также необходимо ознакомиться с приведенной в нем информацией.

Вся информация и спецификации, представленные в данном Руководстве, являются актуальными на момент публикации.

Механики авторизованных сервисных станций Chery лучше всех знают ваш автомобиль. Они прошли специальное обучение на заводе компании и используют только оригинальные запасные части, чтобы гарантированно удовлетворить ваши требования. Не используйте неоригинальные запасные части или аксессуары. Внесение изменений в конструкцию автомобиля негативным образом отразится на его управляемости, безопасности и долговечности.

Некоторые описания и рисунки, приведенные в данном Руководстве, могут не соответствовать характеристикам и внешнему виду вашего автомобиля. Это зависит от спецификаций и оснащения.

Все данные, описания и рисунки, приведенные в данном Руководстве, не могут служить основанием для предъявления претензий.

Желаем вам приятной эксплуатации!

Версия №: T19OM21RU02



## НАГЛЯДНЫЙ УКАЗАТЕЛЬ



## НАГЛЯДНЫЙ УКАЗАТЕЛЬ



## НАГЛЯДНЫЙ УКАЗАТЕЛЬ

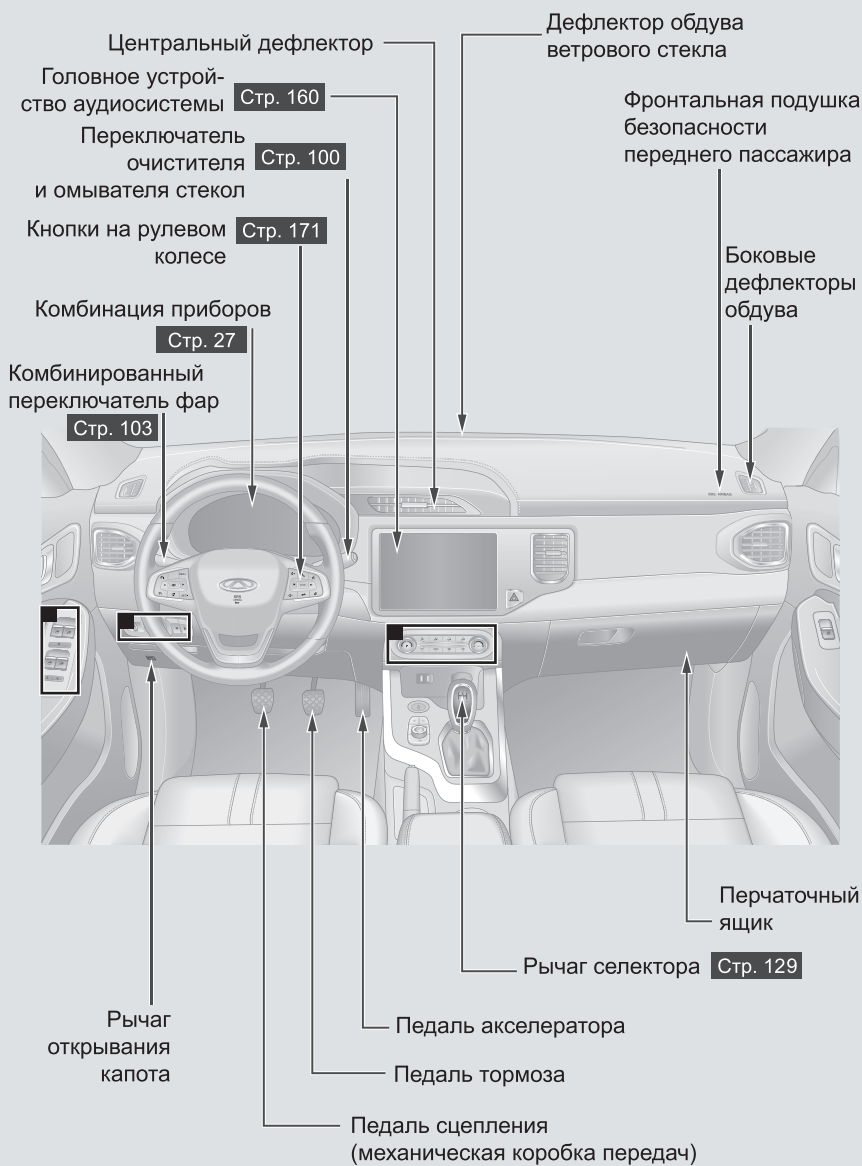

**A**

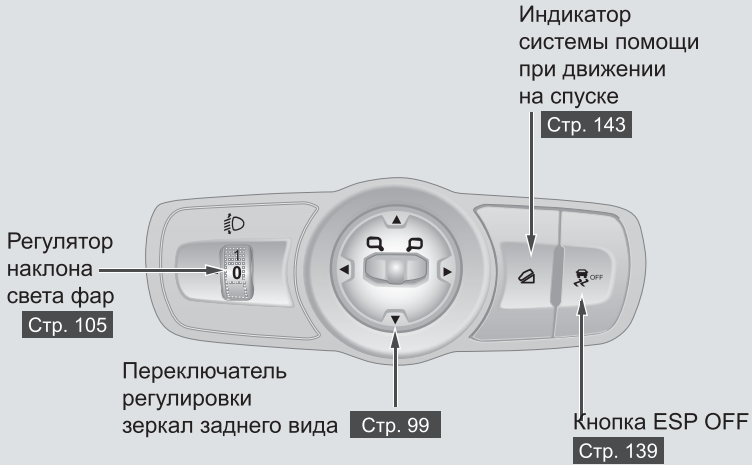

**B**





## НАГЛЯДНЫЙ УКАЗАТЕЛЬ



\*При соответствующем оснащении

## НАГЛЯДНЫЙ УКАЗАТЕЛЬ

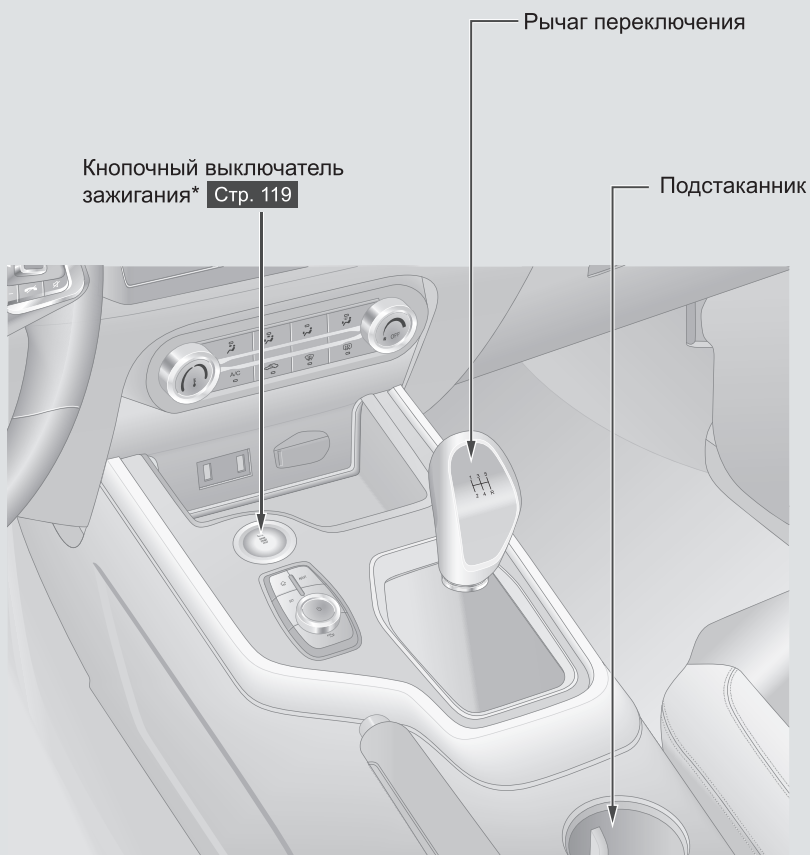

\*При соответствующем оснащении

Передний плафон  
освещения  
салона Стр. 107

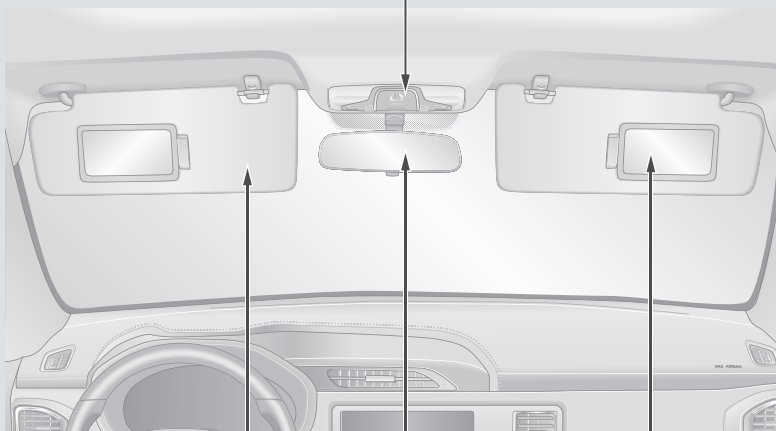

Солнцезащитный  
козырек

Салонное зеркало  
заднего вида  
Стр. 98

Косметическое  
зеркало  
Стр. 198



## НАГЛЯДНЫЙ УКАЗАТЕЛЬ

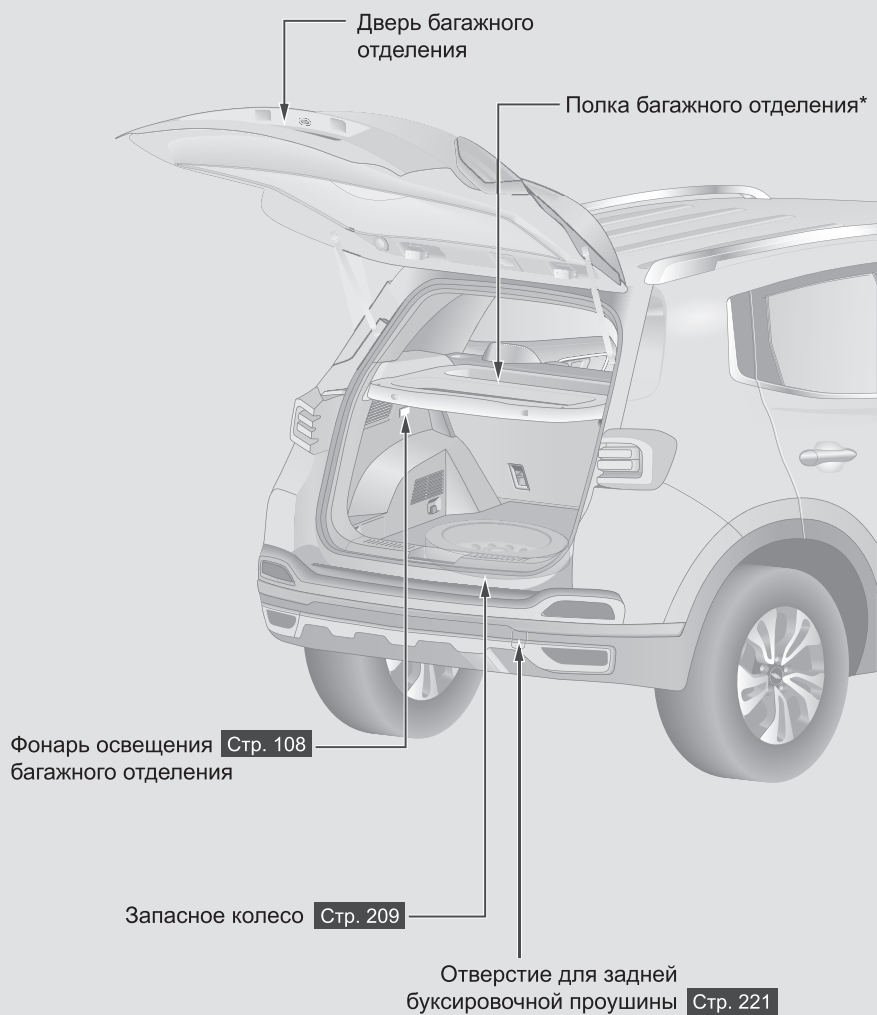

\*При соответствующем оснащении

## НАГЛЯДНЫЙ УКАЗАТЕЛЬ

### Сигнализаторы и индикаторы

Если следующие индикаторы и сигнализаторы загораются после запуска двигателя или во время движения, действуйте в зависимости от реальной ситуации:

	Индикатор габаритных огней		Индикатор указателя поворота		Индикатор дальнего света фар		Индикатор задних противотуманных фонарей
	Индикатор отключения системы ESP		Индикатор прогрева двигателя		Индикатор стояночного тормоза		Индикатор функции удержания автомобиля на месте
	Индикатор непристегнутого ремня безопасности водителя / переднего пассажира		Индикатор открытой двери		Сигнализатор технического обслуживания		Сигнализатор низкого уровня топлива
	Индикатор системы помощи на спуске		Индикатор предупреждения о превышении скорости		Индикатор предупреждения об усталости водителя		Графический сигнализатор ошибки

Если следующие индикаторы и сигнализаторы загораются после запуска двигателя или во время движения, остановите автомобиль в безопасном месте и обратитесь на авторизованную сервисную станцию Chery:

	Сигнализатор неисправности тормозной системы		Сигнализатор высокой температуры охлаждающей жидкости		Сигнализатор низкого давления моторного масла		Сигнализатор неисправности электрического стояночного тормоза
	Сигнализатор неисправности электроусилителя рулевого управления		Сигнализатор неисправности системы зарядки аккумуляторной батареи		Сигнализатор неисправности коробки передач		

Если следующие индикаторы и сигнализаторы загораются после запуска двигателя или во время движения, обратитесь на авторизованную сервисную станцию Chery:

	Сигнализатор неисправности системы подушек безопасности		Сигнализатор неисправности двигателя		Сигнализатор неисправности антиблокировочной тормозной системы (ABS)		Сигнализатор неисправности системы EPC
	Сигнализатор неисправности системы контроля давления воздуха в шинах		Сигнализатор неисправности системы поддержания курсовой устойчивости ESP				

# ОГЛАВЛЕНИЕ

## 1. ВВЕДЕНИЕ

1-1.	Правила пользования данным Руководством	
	Правила пользования данным Руководством .....	2
	Оглавление .....	2
	Наглядный указатель .....	2
	Указатель .....	2
1-2.	Используемые символы	
	Используемые символы .....	3
1-3.	Проверка нового автомобиля	
	Свидетельство регистрации владельца .....	4
	Карта передачи автомобиля .....	5
1-4.	Карта персональной консультации по вопросам эксплуатации и обслуживания автомобиля	
	Карта персональной консультации по вопросам эксплуатации и обслуживания автомобиля .....	7
1-5.	Проверка нового автомобиля	
	Сертификат предпродажной проверки .....	11
	Проверка нового автомобиля .....	11
1-6.	Обкатка нового автомобиля	
	Обкатка нового автомобиля .....	12
1-7.	Рекомендации по снижению расхода топлива и продлению срока службы автомобиля	
	Приемы, позволяющие экономить топливо .....	13
1-8.	Меры предосторожности до начала движения	
	Проверка безопасности .....	14
	Перед запуском двигателя .....	15
	Парковка .....	16
	После запуска двигателя .....	16
	Во время движения .....	16
	Парковка на уклоне .....	17
	Проверка системы выпуска отработавших газов .....	18

1-9.	Меры предосторожности при движении по бездорожью	
1-10.	Меры предосторожности при движении во время дождя	
	Движение по бездорожью .....	19
	При движении по скользким покрытиям .....	19
	Преодоление водных преград .....	20
1-11.	Меры предосторожности при вождении в зимних условиях	
	Советы по вождению в зимних условиях .....	21
	Движение по обледеневшим и заснеженным дорогам .....	22
	Цепи противоскольжения .....	23

## 2. ПРИБОРНАЯ ПАНЕЛЬ

2-1.	Обзор приборной панели	
	Обзор конфигурации приборной панели .....	26
2-2.	Комбинация приборов (TFT)	
	Комбинация приборов .....	27
	Спидометр .....	27
	Тахометр .....	28
	Указатель уровня топлива .....	28
	Указатель температуры охлаждающей жидкости .....	29
	Функция прогрева двигателя .....	29
	Информация на ЖК-дисплее .....	30
	Экран настроек .....	31
2-3.	Комбинация приборов (с цветным TFT-дисплеем)	
	Комбинация приборов .....	36
	Спидометр .....	36
	Тахометр .....	37
	Указатель уровня топлива .....	37
	Указатель температуры охлаждающей жидкости .....	38
	Функция прогрева двигателя (при соответствующем оснащении) .....	38
	Информация на ЖК-дисплее .....	39
	Экран настроек .....	41
2-4.	Индикаторы и сигнализаторы	
	Индикаторы и сигнализаторы .....	50
	Индикатор задних противотуманных фонарей .....	50

## ОГЛАВЛЕНИЕ

Индикатор дальнего света фар.....	50	<b>3. ИНСТРУКЦИИ ПО ЭКСПЛУАТАЦИИ</b>
Индикатор габаритных огней .....	50	
Индикатор указателя поворота	50	
Сигнализатор непристегнутого ремня безопасности .....	51	
Индикатор отключения системы ESP .....	51	
Индикатор системы помощи при движении на спуске .....	51	
Индикатор стояночного тормоза .....	51	
Сигнализатор неисправности электронного стояночного тормоза (EPB) .....	51	
Индикатор функции удержания автомобиля на месте.....	52	
Сигнализатор неисправности системы зарядки аккумуляторной батареи .....	52	
Сигнализатор высокой температуры охлаждающей жидкости .....	52	
Сигнализатор неисправности системы EPS.....	52	
Сигнализатор неисправности двигателя.....	52	
Сигнализатор низкого давления моторного масла .....	53	
Сигнализатор неисправности системы подушек безопасности .....	53	
Сигнализатор неисправности тормозной системы .....	53	
Сигнализатор неисправности антиблокировочной тормозной системы (ABS) .....	53	
Сигнализатор низкого уровня топлива.....	54	
Сигнализатор неисправности электроусилителя рулевого управления .....	54	
Сигнализатор неисправности коробки передач .....	54	
Сигнализатор неисправности системы контроля давления воздуха в шинах .....	54	
Сигнализатор неисправности системы поддержания курсовой устойчивости ESP .....	55	
<b>3-1. Ключ с дистанционным управлением (при соответствующем оснащении)</b>		
Ключ с пультом дистанционного управления .....	58	
Механический ключ.....	58	
Замена элемента питания ключа с дистанционным управлением.....	58	
Ключ с пультом дистанционного управления .....	60	
<b>3-2. Смарт-ключ</b>		
Смарт-ключ.....	61	
Механический ключ.....	61	
Замена элемента питания смарт-ключа.....	62	
Система бесключевого доступа .....	64	
<b>3-3. Браслет с функциями смарт-ключа (при соответствующем оснащении)</b>		
Браслет с функциями смарт-ключа.....	66	
Система бесключевого доступа .....	67	
<b>3-4. Противоугонная система</b>		
Противоугонная система .....	68	
Защита от угона .....	69	
<b>3-5. Замки дверей</b>		
Выключатель системы центрального запираения дверей.....	71	
<b>3-6. Звуковой сигнал</b>		
Звуковой сигнал .....	73	
Обогрев рулевого колеса (при соответствующем оснащении).....	73	
<b>3-7. Регулировка рулевого колеса</b>		
Регулировка рулевого колеса...74		
<b>3-8. Сиденья</b>		
Передние сиденья .....	74	
Переднее сиденье с обогревом (при соответствующем оснащении).....	76	

# ОГЛАВЛЕНИЕ

Задние сиденья (в качестве примера рассматривается левое сиденье).....	77	Функция дистанционного управления стеклоподъемниками .....	110
Подголовники .....	78	Люк в крыше с электроприводом .....	111
3-9. Ремни безопасности		3-16. Люк в крыше с электроприводом (при соответствующем оснащении)	
Ремни безопасности .....	79	Функция дистанционного управления люком (при соответствующем оснащении) .....	112
Преднатяжители ремней безопасности (при соответствующем оснащении) .....	83	3-17. Капот	
3-10. Детские удерживающие устройства		Капот .....	113
Детские удерживающие устройства .....	85	3-18. Крышка топливного бака	
Установка детского удерживающего устройства .....	87	Крышка топливного бака .....	114
3-11. Система подушек безопасности (SRS)			
Система подушек безопасности .....	91	<b>4. ЗАПУСК ДВИГАТЕЛЯ И ВОЖДЕНИЕ</b>	
Правила пользования и меры предосторожности в отношении системы подушек безопасности .....	93	4-1. Выключатель зажигания	
3-12. Зеркала заднего вида		Замок зажигания (при соответствующей комплектации) .....	118
Внутреннее зеркало заднего вида .....	98	Запирание и отпирание рулевой колонки .....	119
Наружные зеркала заднего вида .....	99	Кнопочный выключатель зажигания .....	119
3-13. Очистители и омыватели стекол		4-2. Запуск двигателя	
Очистители и омыватели стекол .....	100	Подготовка к запуску двигателя .....	121
Стеклоочиститель .....	100	Обычная процедура запуска двигателя .....	121
Как пользоваться омывателем ветрового стекла .....	101	После запуска двигателя .....	121
Инструкции по эксплуатации очистителя заднего стекла .....	102	Выключение двигателя .....	122
3-14. Световые приборы		Запуск и выключение двигателя в экстренных ситуациях .....	122
Комбинированный переключатель фар .....	103	Система адаптивного управления двигателем .....	123
Противотуманные фары и фонари .....	106	4-3. Автоматическая коробка передач	
Запотевание фар .....	107	Режим ECO/SPORT (при соответствующем оснащении) .....	128
3-15. Окна		Сообщение об аварийном состоянии коробки передач .....	128
Электрические стеклоподъемники .....	109		

## ОГЛАВЛЕНИЕ

Аварийный режим .....	128	4-7. Система помощи при движении на спусках (HDC) (при соответствующем оснащении) Система помощи при движении на спусках.....	143
Механическая коробка передач (для моделей с 5-ступенчатой МКП) .....	129	Включение и выключение системы помощи на спусках ..	144
Переключение передач .....	129	Электрический усилитель рулевого управления (EPS)....	145
4-4. Механическая коробка передач Переключение на пони- женную передачу .....	130	4-8. Электрический усилитель рулевого управления (EPS)	
4-5. Тормозная система Тормозная система .....	131	4-9. Система круиз-контроля (при соответствующем оснащении) Функция поддержания постоянной скорости движения .....	146
Стояночная тормозная система .....	131	Ситуации, в которых нельзя использовать круиз-контроль .....	148
Электрический стояноч- ный тормоз (при соответ- ствующей комплектации) .....	132	4-10. Система контроля давления воздуха в шинах Система контроля давле- ния воздуха в шинах .....	148
Система автоматического включение стояночного тормоза (Auto hold) .....	134	Дисплей системы TPMS .....	148
Тормозная система .....	135	Предупреждение о неис- правности системы .....	149
Вакуумный тормозной усилитель.....	136	Предупреждение о низ- ком давлении воздуха.....	149
Тормозная жидкость .....	136	Предупреждение о высо- кой температуре.....	150
Сигнализатор неисправ- ности тормозной системы .....	137	4-11. Система помощи при парковке Система помощи при парковке.....	151
Описания работы тормоз- ной системы.....	137	Инструкции по использо- ванию .....	152
Электронная система поддержания курсовой устойчивости (ESP).....	138	Очистка датчиков системы помощи при парковке.....	155
Сигнализатор неис- правности системы поддержания курсовой устойчивости ESP .....	138		
4-6. Электронная система поддержания курсовой устойчивости (ESP) Выключатель ESP OFF .....	139		
Антиблокировочная тор- мозная система (ABS) .....	139		
Торможение с использо- ванием ABS .....	140		
Сигнализатор неисправ- ности антиблокировочной тормозной системы (ABS) .....	141		
Меры предосторожности при эксплуатации .....	141		
		<b>5. ОСОБЕННОСТИ ВАШЕГО АВТОМОБИЛЯ</b>	
		5-1. Информационно- развлекательная система Панель управления ауди- осистемой (без функции CD)..	160
		Панель управления ауди- осистемой (без DVD) .....	162



## ОГЛАВЛЕНИЕ

5-8. Электрическая розетка	Проверка предохранителей ...216
5-9. Подстаканники	Замена предохранителей.....217
Подстаканники.....197	6-5. Буксировка автомобиля
5-10. Солнцезащитные козырьки	Меры предосторожности
с косметическими зеркалами	при буксировке .....218
Солнцезащитные	Аварийная буксировка.....219
козырьки с косметиче-	Установка буксировочной
скими зеркалами .....198	проушины.....221
5-11. Верхние поручни	6-6. Снятие аккумуляторной
и центральный подлокотник	батареи
Верхние поручни .....198	Снятие аккумуляторной
Подлокотник в спинке	батареи .....222
заднего центрального	6-7. Если двигатель вашего
сиденья .....199	автомобиля не запускается
5-12. Вещевые отделения	Простые проверки.....223
Перчаточный ящик .....199	Запуск двигателя с «зали-
Вещевое отделение	тыми» свечами зажигания .....224
в центральном подлокотнике.200	6-8. Запуск двигателя
Слоты для карточек .....200	от внешнего источника
Отделение для очков .....200	Запуск двигателя
Карманы в дверях .....201	от внешнего источника .....224
Вещевое отделение	Порядок запуска дви-
в спинках сидений.....201	гателя от внешнего источника...224
Багажное отделение .....201	6-9. Открывание двери
	багажного отделения
	в экстренной ситуации
	Открывание в экстренной
	ситуации .....226
	6-10. Механические замки дверей
	Механические замки дверей ..226
<b>6. В СЛУЧАЕ ЧРЕЗВЫЧАЙНОЙ СИТУАЦИИ</b>	
6-1. Управление автомобилем	
в экстренной ситуации	
Аварийная световая	
сигнализация .....206	
Светоотражающий жилет .....207	
Знак аварийной остановки .....207	
Инструменты .....207	
6-2. В случае повреждения шины	
В случае повреждения шины.208	
Замена шины.....208	
6-3. В случае перегрева двигателя	
В случае перегрева дви-	
гателя .....213	
6-4. Замена предохранителей	
Предохранители.....214	
Расположение компонен-	
тов в блоке предохра-	
нителей и реле моторного	
отсека .....215	
	<b>7. ОБСЛУЖИВАНИЕ ВАШЕГО АВТОМОБИЛЯ</b>
	7-1. Запись на обслуживание
	Запись на обслуживание .....230
	Список работ техниче-
	ского обслуживания .....230
	Запросы на проведение
	техобслуживания.....230
	7-2. Если вам нужна помощь
	Удовлетворенность тех-
	ническим обслуживанием.....230



# ОГЛАВЛЕНИЕ

- 7-3. Обслуживание в авторизованных сервисных центрах Chery
- 7-4. Способы контактов
- 7-5. Передаваемая информация

## 8. ТЕХНИЧЕСКОЕ ОБСЛУЖИВАНИЕ

- 8-1. Ремонт и техническое обслуживание
  - Ремонт и техническое обслуживание.....234
- 8-2. Плановое техническое обслуживание
  - Плановое техническое обслуживание.....235
  - Описание компонентов моторного отсека.....236
  - Проверка уровня моторного масла .....236
  - Проверка уровня масла / рабочей жидкости в коробке передач.....238
  - Проверка уровня тормозной жидкости .....238
  - Проверка уровня охлаждающей жидкости двигателя..239
  - Проверка радиатора системы охлаждения двигателя и конденсора кондиционера.....240
  - Проверка приводных ремней.241
  - Проверка давления воздуха в шинах .....241
  - Проверка состояния шин.....242
  - Перестановка шин .....243
  - Проверка аккумуляторной батареи .....244
  - Проверка генератора.....244
  - Добавление жидкости омывателей стекол .....245
  - Проверка щеток очистителей стекол .....245
  - Замена щеток очистителя .....247
  - Проверка и замена фильтра кондиционера .....248
  - Замена ламп.....249
  - Регулировка угла наклона света фар.....251

- 8-3. Мойка и уход за автомобилем
  - Уход за кузовом.....251
  - Уход за глянцевыми металлическими поверхностями.....253
  - Уход за легкосплавными колесными дисками .....253
  - Техническое обслуживание днища автомобиля.....254
  - Предотвращение образования ржавчины .....254
  - Уход за салоном.....255
  - Очистка элементов отделки салона.....256
- 8-4. Регламентное техническое обслуживание .....257
  - Карта технического обслуживания .....257
  - Регламент технического обслуживания .....259

## 9. ТЕХНИЧЕСКИЕ ХАРАКТЕРИСТИКИ

- 9-1. Идентификационный номер автомобиля (VIN)
  - Идентификационный номер автомобиля (VIN).....258
- 9-2. Технические характеристики автомобиля
  - Модель и тип автомобиля .....259
  - Размеры автомобиля.....260
  - Масса автомобиля .....261
  - Динамические характеристики автомобиля.....262
  - Характеристики двигателя .....262
  - Топливная система .....263
  - Система смазки.....264
  - Система охлаждения .....265
  - Подвеска .....266
  - Рулевое управление .....266
  - Тормозная система .....267
  - Регулировка углов установки колес.....267
  - Колеса и шины .....268
  - Рабочая жидкость коробки передач.....268
  - Омыватель ветрового стекла.269
  - Аккумуляторная батарея .....269

## АЛФАВИТНЫЙ УКАЗАТЕЛЬ

- Алфавитный указатель.....275

<p>1-1. Правила пользования данным Руководством                  Правила пользования данным Руководством .....2                  Оглавление .....2                  Наглядный указатель .....2                  Указатель .....2</p> <p>1-2. Используемые символы                  Используемые символы .....3</p> <p>1-3. Проверка нового автомобиля                  Свидетельство регистрации владельца .....4                  Карта передачи автомобиля .....5</p> <p>1-4. Карта персональной консультации по вопросам эксплуатации и обслуживания автомобиля                  Карта персональной консультации по вопросам эксплуатации и обслуживания автомобиля .....7</p> <p>1-5. Проверка нового автомобиля                  Сертификат предпродажной проверки ..... 11                  Проверка нового автомобиля... 11</p> <p>1-6. Обкатка нового автомобиля                  Обкатка нового автомобиля .....12</p> <p>1-7. Рекомендации по снижению расхода топлива и продлению срока службы автомобиля                  Приемы, позволяющие экономить топливо .....13</p>	<p>1-8. Меры предосторожности до начала движения                  Проверка безопасности .....14                  Перед запуском двигателя .....15                  Парковка .....16                  После запуска двигателя .....16                  Во время движения .....16                  Парковка на уклоне .....17                  Проверка системы выпуска отработавших газов...18</p> <p>1-9. Меры предосторожности при движении по бездорожью</p> <p>1-10. Меры предосторожности при движении во время дождя                  Движение по бездорожью .....19                  При движении по скользким покрытиям .....19                  Преодоление водных преград..20</p> <p>1-11. Меры предосторожности при вождении в зимних условиях                  Советы по вождению в зимних условиях .....21                  Движение по обледеневшим и заснеженным дорогам .....22                  Цепи противоскольжения .....23</p>
---	--

# 1. ВВЕДЕНИЕ

## 1-1. Правила пользования данным Руководством

### Правила пользования данным Руководством

Для поиска необходимой информации в этом Руководстве предусмотрено три способа. Ниже приводятся краткие сведения о каждом способе.

### Оглавление

Чтобы понять, в какой главе Руководства по эксплуатации содержится необходимая вам информация, см. «Общее оглавление». А сведения о конкретных компонентах ищите в разделах и подразделах.

### Наглядный указатель

«Наглядный указатель» — полезный инструмент, с помощью которого можно легко и быстро найти сведения о конкретных компонентах, особенно, если вы не уверены, как они называются.

### Указатель

Быстрее всего найти необходимую информацию можно с помощью алфавитного указателя. В нем приводится список всех важных терминов, связанных с автомобилем. Более подробную информацию об алфавитном указателе см. на стр. 275.

## 1-2. Используемые символы

## Используемые символы

Приведенные ниже символы используются в данном Руководстве для привлечения вашего внимания к информации особой важности. Чтобы свести к минимуму возможные риски, перед началом эксплуатации автомобиля ознакомьтесь с инструкциями в отношении данных символов и соблюдайте их.

 ПРЕДУПРЕЖДЕНИЕ

Указывает на потенциально опасную ситуацию, возникновение которой может привести к повреждению имущества, травмам или гибели людей.

 ВНИМАНИЕ

Указывает на потенциально опасную ситуацию, возникновение которой может привести к повреждению автомобиля, его компонентов и сокращению срока службы.

 ЗАЩИТА ОКРУЖАЮЩЕЙ СРЕДЫ

Указывает на необходимость обращения с отходами или их утилизации в соответствии с местными природоохранными нормами. В противном случае будет нанесен ущерб окружающей среде.

 ВАЖНО

Указывает на то, что перед выполнением какой-либо операции необходимо ознакомиться с соответствующей главой настоящего Руководства.

Инструкции, приведенные под надписями «ВНИМАНИЕ» и «ПРЕДУПРЕЖДЕНИЕ», относятся к личной безопасности и сохранности автомобиля. Они очень важны. Водитель и все пассажиры должны строго соблюдать такие инструкции. Так вы сможете не только получать удовольствие от вождения автомобиля, но и поддерживать его в хорошем техническом состоянии.

# 1. ВВЕДЕНИЕ

## 1-3. Проверка нового автомобиля

### ВНИМАНИЕ

Информация на страницах 4–11 представлена, как справочная. Все данные по подготовке автомобиля, информация о владельце заполняются в Руководстве по Гарантийному и Сервисному обслуживанию.

Ваш автомобиль прошел тщательную предпродажную проверку на авторизованной сервисной станции Chery в соответствии с правилами Chery Automobile Co., Ltd. Сотрудники сервисной станции внесли дату передачи автомобиля в свидетельство регистрации владельца и заверили ее печатью. Перед подписанием свидетельства регистрации владельца авторизованный дилер предоставляет вам общие сведения о технических характеристиках, базовых функциях и эксплуатации вашего автомобиля в соответствии с картой передачи автомобиля.

### Свидетельство регистрации владельца

Код модели	
Идентификационный номер автомобиля (VIN)	
Номер двигателя или коробки передач	
Регистрационный номер автомобиля	
Печать дилера:	
Подпись дилера:	
Дата передачи автомобиля	
Пользователь	
Адрес	
Эл. почта	
Телефон	
Мне передали и выполнили следующее:	
● АВТОМОБИЛЬ	
● РУКОВОДСТВО ПО ЭКСПЛУАТАЦИИ	
● ПРЕДПРОДАЖНУЮ ПРОВЕРКУ	
Подпись владельца:	
Подпись дилера:	

## Карта передачи автомобиля

1

ВВЕДЕНИЕ

Тип	№	Позиция	Проверка пройдена и четкие объяснения даны			
Функциональные системы автомобиля	1	Двигатель	ДА	<input type="checkbox"/>	НЕТ	<input type="checkbox"/>
	2	Моторное масло, тормозная жидкость, жидкость гидроусилителя рулевого управления (при соответствующем оснащении), охлаждающая жидкость и жидкость омывателя стекол	ДА	<input type="checkbox"/>	НЕТ	<input type="checkbox"/>
	3	VIN-номер, номер двигателя и паспортная табличка, и т. д.	ДА	<input type="checkbox"/>	НЕТ	<input type="checkbox"/>
	4	Комплект ключей автомобиля	ДА	<input type="checkbox"/>	НЕТ	<input type="checkbox"/>
	5	Все световые приборы автомобиля	ДА	<input type="checkbox"/>	НЕТ	<input type="checkbox"/>
	6	Ветровое стекло и окрашенные поверхности	ДА	<input type="checkbox"/>	НЕТ	<input type="checkbox"/>
	7	Спидометр, тахометр и ЖК-дисплей приборной панели	ДА	<input type="checkbox"/>	НЕТ	<input type="checkbox"/>
	8	Колеса и шины, запасные колеса, комплект инструментов и РУКОВОДСТВО ПО ЭКСПЛУАТАЦИИ	ДА	<input type="checkbox"/>	НЕТ	<input type="checkbox"/>
	9	Сиденья, ремни безопасности, переключатели и дефлекторы кондиционера, перчаточный ящик и солнцезащитные козырьки	ДА	<input type="checkbox"/>	НЕТ	<input type="checkbox"/>
	10	Стеклоподъемники, зеркала заднего вида, щетки очистителей стекол, омыватель стекол, аккумуляторная батарея, датчики системы помощи при парковке, звуковые сигналы, люк в крыше (при соответствующем оснащении), аудиоустройство и антенна	ДА	<input type="checkbox"/>	НЕТ	<input type="checkbox"/>

## 1. ВВЕДЕНИЕ

Тип	№	Позиция	Проверка пройдена и четкие объяснения даны			
			ДА	<input type="checkbox"/>	НЕТ	<input type="checkbox"/>
Основные данные по эксплуатации	1*	Неэтилированный бензин с октановым числом 91 или выше	ДА	<input type="checkbox"/>	НЕТ	<input type="checkbox"/>
		Неэтилированный бензин с октановым числом 92 или выше				
		Неэтилированный бензин с октановым числом 95 или выше E22-E100				
	2	Эксплуатация в период обкатки	ДА	<input type="checkbox"/>	НЕТ	<input type="checkbox"/>
	3	Работа всех световых приборов	ДА	<input type="checkbox"/>	НЕТ	<input type="checkbox"/>
	4	Понимание назначения всех сигнализаторов и индикаторов	ДА	<input type="checkbox"/>	НЕТ	<input type="checkbox"/>
	5	Интервалы техобслуживания по времени / пробегу	ДА	<input type="checkbox"/>	НЕТ	<input type="checkbox"/>
	6	Техническое обслуживание автомобиля зимой / летом	ДА	<input type="checkbox"/>	НЕТ	<input type="checkbox"/>
	7	Понимание принципа действия системы охлаждения и назначения охлаждающей жидкости	ДА	<input type="checkbox"/>	НЕТ	<input type="checkbox"/>
	8	Надлежащая эксплуатация кондиционера	ДА	<input type="checkbox"/>	НЕТ	<input type="checkbox"/>
	9	Меры предосторожности при запуске двигателя	ДА	<input type="checkbox"/>	НЕТ	<input type="checkbox"/>
10	Надлежащая эксплуатация аудиосистемы	ДА	<input type="checkbox"/>	НЕТ	<input type="checkbox"/>	
11	Надлежащее использование люка в крыше (при соответствующем оснащении)	ДА	<input type="checkbox"/>	НЕТ	<input type="checkbox"/>	
Подпись менеджера по продажам:			Дата:			
Подпись владельца:			Дата:			

1\*: Используйте топливо, рекомендованное официальными дилерами Chery.

## 1-4. Карта персональной консультации по вопросам эксплуатации и обслуживания автомобиля

## Карта персональной консультации по вопросам эксплуатации и обслуживания автомобиля

При покупке автомобиля в авторизованном дилерском центре Chery за клиентом закрепляется сервисный консультант. При возникновении каких-либо вопросов об автомобиле вы сможете обратиться к нему.

Лист 1 (для клиента)

Ф. И. О. клиента:	Дата покупки:
Дилер:	Модель:
Идентификационный номер автомобиля (VIN):	
Клиент должен подтвердить следующие позиции:	
1. Передача и проверка автомобиля (поставьте «√», если «Да»; «×», если «Нет»):	
<input type="checkbox"/>	Клиенту рассказали об основных принципах эксплуатации автомобиля и выполнили предпродажную проверку.
<input type="checkbox"/>	Клиенту рассказали об условиях действия гарантии.
<input type="checkbox"/>	Клиенту рассказали о мерах предосторожности при вождении.
<input type="checkbox"/>	Клиенту объяснили важность регулярного технического обслуживания и соблюдения интервалов по времени / пробегу.
<input type="checkbox"/>	Клиенту рассказали о важности проведения технического обслуживания / ремонта в авторизованном сервисном центре Chery.
<input type="checkbox"/>	Клиенту передали РУКОВОДСТВО ПО ЭКСПЛУАТАЦИИ и напомнили о необходимости изучить его.
<input type="checkbox"/>	Клиенту рассказали о горячей сервисной линии Chery и о том, как ей воспользоваться.
2. Представление персональному консультанту (поставьте «√», если «Да»; «×», если «Нет»):	
<input type="checkbox"/>	Клиенту сообщили, что при возникновении каких-либо вопросов он может обращаться к сервисному консультанту.
<input type="checkbox"/>	Только сервисный консультант уполномочен дилером отвечать на вопросы клиента.
<input type="checkbox"/>	За клиентом для персональной консультации был закреплен отдельный сервисный консультант.
<input type="checkbox"/>	Если клиент не полностью удовлетворен работой назначенного сервисного консультанта, он может выбрать другого.



## 1. ВВЕДЕНИЕ

Ф. И. О. клиента:	Дата покупки:
Дилер:	Модель:
Идентификационный номер автомобиля (VIN):	
Клиент должен подтвердить следующие позиции:	
3. Консультация по основным работам (поставьте «√», если «Да»; «×», если «Нет»):	
<input type="checkbox"/>	Консультация по вопросам сервиса при проведении технического обслуживания.
<input type="checkbox"/>	Регулярное напоминание о техническом обслуживании.
<input type="checkbox"/>	Ответ на консультацию по техническому обслуживанию.
<input type="checkbox"/>	Возможность записи на техническое обслуживание.
<input type="checkbox"/>	Возможность ежегодного напоминания о техническом обслуживании.
<input type="checkbox"/>	Регулярные приглашения на повторный визит, напоминания о необходимости технического обслуживания и поздравления с важными праздниками.
<input type="checkbox"/>	Прочие запросы клиента.
4. Установка связи для консультации по вопросам эксплуатации и обслуживания автомобиля	
Визитная карточка сервисного консультанта	
Подпись клиента / дата:	
Подпись сервисного консультанта / дата:	

Лист (для дилера и сервисной станции)

Ф. И. О. клиента:	Дата покупки:
Дилер:	Модель:
Идентификационный номер автомобиля (VIN):	
Клиент должен подтвердить следующие позиции:	
1. Передача и проверка автомобиля (поставьте «√», если «Да»; «×», если «Нет»):	
<input type="checkbox"/>	Клиенту рассказали об основных принципах эксплуатации автомобиля и выполнили предпродажную проверку.
<input type="checkbox"/>	Клиенту рассказали об условиях действия гарантии.
<input type="checkbox"/>	Клиенту рассказали о мерах предосторожности при вождении.
<input type="checkbox"/>	Клиенту объяснили важность регулярного технического обслуживания и соблюдения интервалов по времени / пробегу.
<input type="checkbox"/>	Клиенту рассказали о важности проведения технического обслуживания / ремонта в авторизованном сервисном центре Chery.
<input type="checkbox"/>	Клиенту передали РУКОВОДСТВО ПО ЭКСПЛУАТАЦИИ и напомнили о необходимости изучить его.
<input type="checkbox"/>	Клиенту рассказали о горячей сервисной линии Chery и о том, как ей воспользоваться.
2. Представление персональному консультанту (поставьте «√», если «Да»; «×», если «Нет»):	
<input type="checkbox"/>	Клиенту сообщили, что при возникновении каких-либо вопросов он может обращаться к сервисному консультанту.
<input type="checkbox"/>	Только сервисный консультант уполномочен дилером отвечать на вопросы клиента.
<input type="checkbox"/>	За клиентом для персональной консультации был закреплен отдельный сервисный консультант.
<input type="checkbox"/>	Если клиент не полностью удовлетворен работой назначенного сервисного консультанта, он может выбрать другого.

## 1. ВВЕДЕНИЕ

Ф. И. О. клиента:	Дата покупки:
Дилер:	Модель:
Идентификационный номер автомобиля (VIN):	
Клиент должен подтвердить следующие позиции:	
3. Консультация по основным работам (поставьте «√», если «Да»; «×», если «Нет»):	
<input type="checkbox"/>	Консультация по вопросам сервиса при проведении технического обслуживания.
<input type="checkbox"/>	Регулярное напоминание о техническом обслуживании.
<input type="checkbox"/>	Ответ на консультацию по техническому обслуживанию.
<input type="checkbox"/>	Возможность записи на техническое обслуживание.
<input type="checkbox"/>	Возможность ежегодного напоминания о техническом обслуживании.
<input type="checkbox"/>	Регулярные приглашения на повторный визит, напоминания о необходимости технического обслуживания и поздравления с важными праздниками.
<input type="checkbox"/>	Прочие запросы клиента.
4. Установка связи для консультации по вопросам эксплуатации и обслуживания автомобиля	
Визитная карточка сервисного консультанта	
Подпись клиента / дата:	
Подпись сервисного консультанта / дата:	

## 1-5. Проверка нового автомобиля

**Проверка нового автомобиля**

Перед передачей вам автомобиля его уже проверили на соответствие правилам компании Chery в салоне дилера. Дилер компании Chery обязан внести дату продажи в Сертификат предпродажной проверки и заверить его официальной печатью салона.

В дилерском салоне вас познакомят с автомобилем и проверят его в соответствии с Картой предпродажной подготовки компании Chery. Этот документ подписывается продавцом и покупателем.

**Сертификат предпродажной проверки**

НАСТОЯЩИМ УДОСТОВЕРЯЕТСЯ, что данный автомобиль прошел предпродажную проверку в соответствии с правилами Chery Automobile Co., Ltd. и его качество соответствует техническим спецификациям Chery.

Модель автомобиля	
Идентификационный номер автомобиля (VIN)	
Номер двигателя или коробки передач	
Регистрационный номер автомобиля	
Официальная печать лидера и сервисной станции	
Подпись представителя дилера и сервисной станции:	
Дата передачи автомобиля	
Пользователь	
Адрес	
Эл. почта	
Телефон	
Мне передали и выполнили следующее:	
<ul style="list-style-type: none"> <li>● Автомобиль</li> <li>● РУКОВОДСТВО ПО ЭКСПЛУАТАЦИИ</li> <li>● ПРЕДПРОДАЖНУЮ ПРОВЕРКУ</li> </ul>	
Подпись владельца:	
Подпись представителя дилера и сервисной станции:	

# 1. ВВЕДЕНИЕ

## 1-6. Обкатка нового автомобиля

### Обкатка нового автомобиля

Трение между движущимися деталями нового автомобиля в начальной стадии его эксплуатации заметно выше, чем при нормальных условиях. Эффект обкатки на этом этапе существенно влияет на срок службы автомобиля, его надежность и экономичность, поэтому при начальной эксплуатации автомобиля следует строго соблюдать требования. Обычно период обкатки составляет 3000 километров.

#### ■ Правила обкатки автомобиля.

В течение первых 1000 км:

- Запрещается движение на максимальной скорости.
- Скорость движения автомобиля не должна превышать 100 км/ч.
- Избегайте повышения оборотов двигателя до максимальных на каждой передаче.

В первые 1000–1500 км пробега:

- Скорость движения постепенно можно повышать до максимальной.
- Обороты двигателя постепенно можно повышать до максимальных.

#### ■ Рекомендации по вождению в период после обкатки:

- Максимальные обороты двигателя, на которых ему разрешается работать в течение короткого времени — 6000 об/мин. На автомобилях с механической КПП переключайтесь на следующую повышенную передачу, когда стрелка тахометра достигнет красной зоны.
- Запрещается ездить на слишком низких оборотах двигателя. Необходимо включить соответствующую передачу. Не повышайте обороты до максимальных, когда двигатель не прогрет.

#### ■ Рекомендации в отношении колес в период обкатки:

В начале использования не обеспечивается максимальное прилегание шины к ободу. Следовательно, новым шинам также нужна обкатка, поэтому в первые 100 км пробега следует двигаться с относительно низкой скоростью и соблюдать осторожность.

#### ■ Рекомендации в отношении тормозной системы в период обкатки:

Новые тормозные колодки также требуют обкатки. Поскольку в первые 200 км пробега оптимальная эффективность торможения не обеспечивается. Если в это время эффективность торможения будет немного хуже — сильнее нажмите педаль тормоза. То же самое относится к периоду после замены колодок в будущем.



### ЗАЩИТА ОКРУЖАЮЩЕЙ СРЕДЫ

Без необходимости избегайте работы двигателя на высоких оборотах. Своевременное переключение на повышенную передачу позволяет экономить топливо, понизить шум работающего двигателя, а также уменьшить загрязнение окружающей среды.

## 1-7. Рекомендации по снижению расхода топлива и продлению срока службы автомобиля

### Приемы, позволяющие экономить топливо

Расход топлива в большой степени зависит от условий движения автомобиля и стиля вождения. Бережное обращение с автомобилем способствует продлению срока его службы.

Далее приведены советы по снижению расхода топлива:

1. Поддерживайте давление воздуха в шинах в норме. Ненормальное давление воздуха в шинах приводит к повышенному износу шин и увеличению расхода топлива. (Более подробную информацию см. в разделе 8-2. «Проверка давления воздуха в шинах»).
2. Не возите в автомобиле ненужные вещи. Наличие тяжелых вещей в автомобиле приводит к повышенной нагрузке на двигатель и увеличению расхода топлива.
3. Не прогревайте двигатель на холостых оборотах длительное время. Начинать движение можно, как только он начинает работать устойчиво и ровно. В холодное время года двигатель прогревается дольше, чем в теплое.
4. Избегайте резких ускорений и троганий с места.
5. Не позволяйте двигателю работать на холостых оборотах в течение длительного времени. При длительном ожидании в автомобиле выключайте двигатель.
6. Избегайте включения неподходящих передач или работы двигателя на высоких оборотах. Выбирайте передачи в соответствии с условиями движения.
7. Не допускайте длительных ускорений или торможений. Движение с частыми торможениями приводит к повышению расхода топлива.
8. Избегайте незапланированных остановок и торможений. Поддерживайте постоянную скорость. Выбирайте маршруты с меньшим количеством светофоров или прогнозируйте движение таким образом, чтобы как можно меньше останавливаться на светофорах. Соблюдайте дистанцию до автомобиля, движущегося впереди, чтобы избегать резких торможений. Это также способствует снижению износа деталей тормозных механизмов.
9. По возможности избегайте дорог с интенсивным движением или пробками.

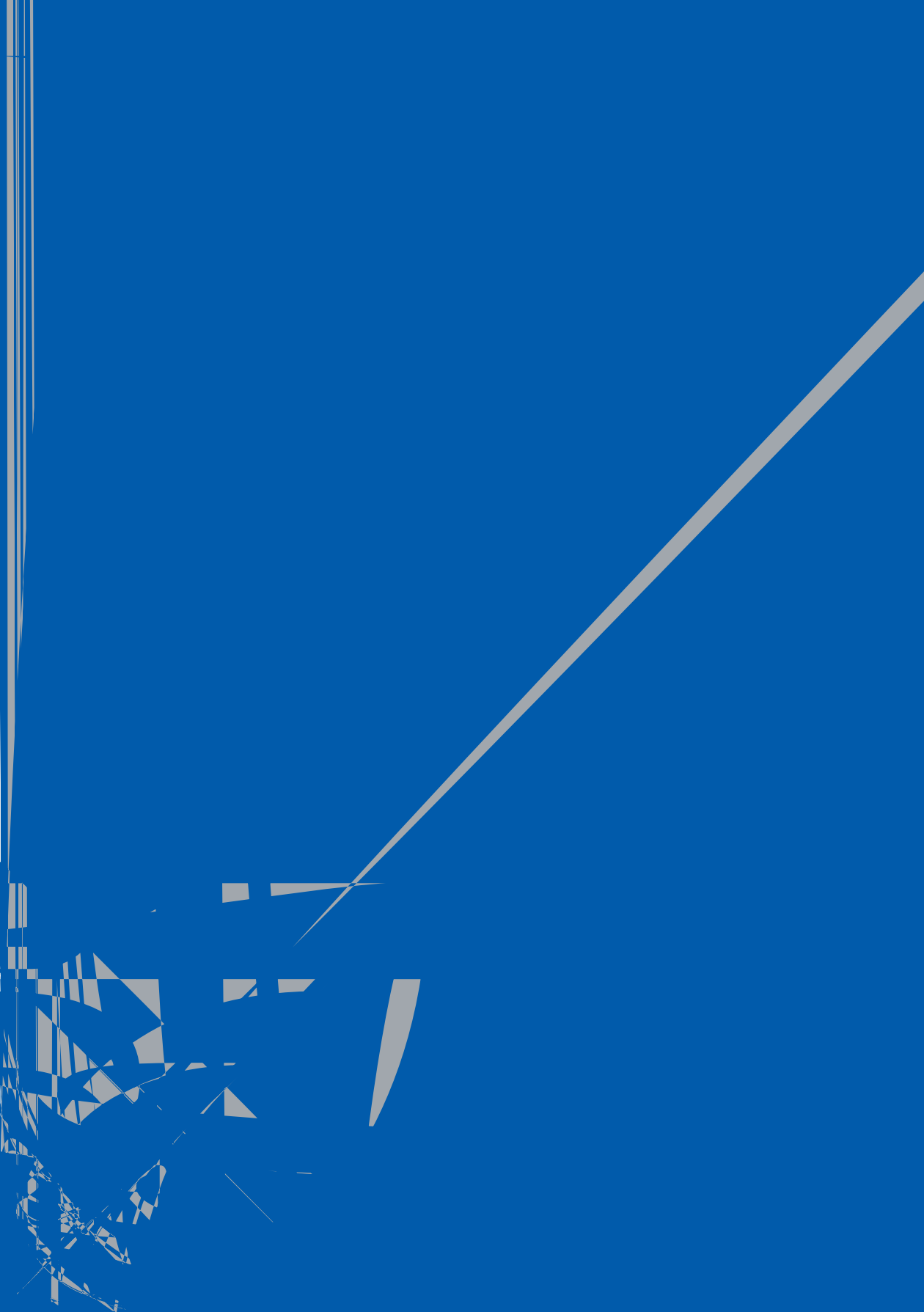

## Перед запуском двигателя

### ■ Снаружи

1. Шины (включая шину запасного колеса): проверьте давление с помощью манометра и внимательно осмотрите шины на наличие порезов, повреждений или чрезмерного износа.
2. Колесные болты: убедитесь в том, что все болты на месте и затянуты.
3. Утечки жидкостей: после недлительной парковки автомобиля убедитесь в том, что под автомобилем отсутствуют следы утечек масла, топлива, охлаждающей жидкости или прочих жидкостей (следы воды, вытекающей из кондиционера, не являются признаком неисправности).
4. Световые приборы: убедитесь в том, что фары, дневные ходовые огни, стоп-сигналы, противотуманные фары и фонари, указатели поворота и прочие световые приборы работают исправно.
5. Решетка воздухозаборного короба: удалите снег, листья и прочие посторонние предметы с решетки воздухозаборного короба, расположенного у основания ветрового стекла.

### ■ Внутри

1. Инструмент: убедитесь в наличии комплекта возимого инструмента (например, домкрата, колесного ключа и запасного колеса).
2. Ремни безопасности: замки должны быть надежно закреплены. Убедитесь в том, что ремни не изношены и не повреждены.
3. Комбинация приборов и органы управления: убедитесь в том, что сигнализаторы неисправности, индикаторы и органы управления работают исправно.
4. Тормоза: убедитесь в том, что педаль тормоза имеет достаточный свободный ход.

### ■ Моторный отсек и двигатель

1. Запасные предохранители: убедитесь в наличии запасных предохранителей. Все предохранители должны поставляться в блоке, на крышке которого указана сила тока.
2. Уровень охлаждающей жидкости: убедитесь в том, что уровень охлаждающей жидкости находится в норме (более подробную информацию см. в разделе 8-2. «Проверка уровня охлаждающей жидкости»).
3. Аккумуляторная батарея и провода: проверьте выводы аккумуляторной батареи на наличие следов окисления и корпус на наличие трещин. Проверьте состояние проводов и надежность их соединения.
4. Провода: проверьте наличие поврежденных, плохо соединенных или сломанных проводов.
5. Топливопроводы: проверьте топливopроводы на наличие утечек или ослабленных соединений.



## 1. ВВЕДЕНИЕ

### ■ Капот

Перед началом движения убедитесь, что капот надежно закрыт. Иначе капот может откинуться и заблокировать вид через лобовое стекло движущегося автомобиля, что может привести к аварии.

### После запуска двигателя

1. Система выпуска отработавших газов: убедитесь в отсутствии утечек отработавших газов. При обнаружении каких-либо утечек незамедлительно устраните их (см. подраздел «Отработавшие газы» в данном разделе).
2. Уровень моторного масла: остановите автомобиль на ровной поверхности, заглушите двигатель и подождите 5 минут. Извлеките масляный щуп и проверьте уровень масла. (Детальное описание проверки см. в разделе 8-2. «Проверка уровня моторного масла»).

### Во время движения

1. Измерительные приборы и указатели: Убедитесь в том, что все измерительные приборы и указатели работают исправно.
2. Тормоза: в безопасном месте убедитесь в том, что при торможении автомобиль не уводит в сторону.
3. Прочие отклонения от нормы: проверьте наличие плохо закрепленных деталей и утечек. Определите наличие посторонних шумов.

### Парковка

Правильная парковка является неотъемлемой частью безопасного вождения. Паркуйте автомобиль таким образом, чтобы он не мешал нормальному движению других транспортных средств. Для парковки автомобиля выполните следующее:

1. Нажимайте педали сцепления (на автомобиле с механической КПП) и тормоза, пока автомобиль полностью не остановится.
2. Убедитесь в том, что электронный стояночный тормоз включен.
3. Если автомобиль оснащен автоматической коробкой передач: переведите рычаг селектора в положение P. Если автомобиль оснащен механической коробкой передач: переведите рычаг переключения в нейтральное положение.
4. Выключите зажигание.



### ВНИМАНИЕ

Выйдя из автомобиля, убедитесь, что заперли его и взяли ключ с собой.

## Парковка на уклоне

При парковке автомобиля на уклоне его перемещение главным образом предотвращается при помощи стояночного тормоза. Невключение или поломка стояночного тормоза могут привести к тому, что автомобиль скатится вниз по склону, что может повлечь за собой травму или повреждение автомобиля. При парковке на уклоне рекомендуется оставлять автомобиль с повернутыми в сторону колесами. Это поможет предотвратить случайное перемещение автомобиля.

### ■ Парковка на уклоне (с бордюром)

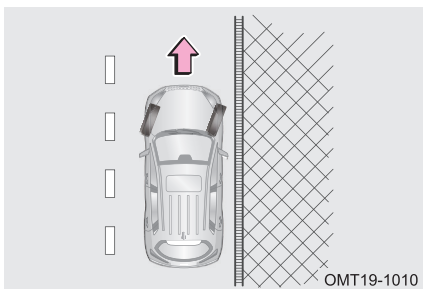

При наличии бордюра на обочине дороги поверните рулевое колесо вправо таким образом, чтобы передняя часть переднего правого колеса располагалась как можно ближе или вплотную к бордюру, и включите стояночный тормоз. Это позволит избежать непреднамеренного перемещения автомобиля вниз по склону.

### ■ Парковка на подъеме (с бордюром)

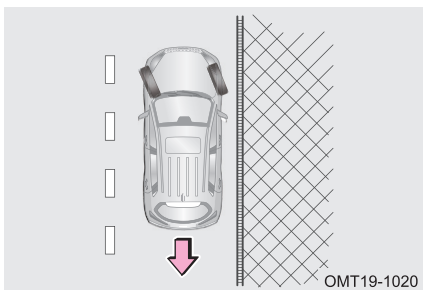

При наличии бордюра на обочине дороги поверните рулевое колесо влево таким образом, чтобы задняя часть переднего правого колеса располагалась как можно ближе или вплотную к бордюру, и включите стояночный тормоз. Это позволит избежать непреднамеренного перемещения автомобиля вниз по склону.

### ■ Парковка на уклоне или подъеме (без бордюра)

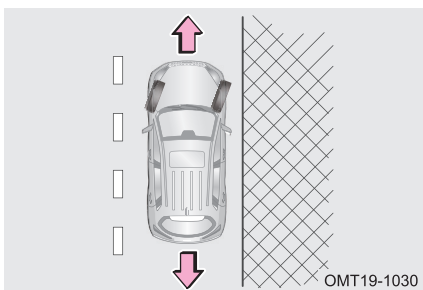

Если на обочине дороги нет бордюра, поверните рулевое колесо вправо на большой угол, чтобы предотвратить непреднамеренное перемещение автомобиля вниз по склону по центру дороги. Поверните рулевое колесо в сторону таким образом, чтобы при непреднамеренном перемещении он откатился в сторону, и включите стояночный тормоз.

## 1. ВВЕДЕНИЕ

### ■ Перевозка пассажиров

Перед началом движения убедитесь в том, что все пассажиры пристегнуты ремнями безопасности. Не позволяйте пассажирам размещаться на местах, где отсутствуют сиденья и ремни безопасности, так как это, скорее всего, приведет к серьезным травмам при столкновении.

### ■ Запирание замков дверей автомобиля

- Покидая автомобиль, берите с собой смарт-ключ и запирайте все двери, даже если вы оставляете автомобиль в гараже или около своего дома.
- Советуем оставлять автомобиль в хорошо освещенной, просторной парковке и не забывать дорогие вещи на видных местах.

### ■ Отработавшие газы

- Не вдыхайте отработавшие газы двигателя. Они содержат оксид углерода — ядовитый газ без цвета и запаха. При вдыхании он может вызвать потерю сознания и даже смерть.
- Убедитесь в отсутствии утечек отработавших газов и неплотных соединений системы выпуска. Систему выпуска необходимо регулярно проверять. При изменении звука выхлопа незамедлительно проверьте систему.
- Не оставляйте автомобиль с работающим двигателем в гараже или другом закрытом пространстве. При отсутствии вентиляции отработавшие газы могут привести к серьезным последствиям.
- Не находитесь в автомобиле при работающем двигателе в течение длительного времени. Если этого избежать нельзя, то автомобиль должен находиться на улице, а климатическая система должна подавать наружный воздух.
- Во время движения дверь багажного отделения должна быть закрыта. Открытая или незапертая дверь багажного отделения может стать причиной попадания отработавших газов внутрь автомобиля.
- Для обеспечения исправной работы системы вентиляции следите за тем, чтобы в решетке воздухозаборного корпуса не было снега, листьев и других материалов.
- Если вы почувствовали запах отработавших газов в автомобиле, откройте окно, чтобы проветрить салон, и проверьте состояние автомобиля.

### ■ Проверка системы выпуска отработавших газов

Систему выпуска отработавших газов необходимо проверять в следующих ситуациях:

1. Когда вы чувствуете запах отработавших газов.
2. Когда вы замечаете изменения звука выхлопа.
3. При повреждении системы выпуска из-за столкновения.
4. При подъеме автомобиля на подъемнике для проверки и ремонта.

## 1-9. Меры предосторожности при движении по бездорожью

### Движение по бездорожью

Всегда соблюдайте следующие меры предосторожности, чтобы свести к минимуму риск травмы или повреждения автомобиля:

- Будьте осторожны при движении по бездорожью. Не совершайте поездки в опасные места.
- При поездке по бездорожью держите обе руки на внешней стороне руля.
- Всегда проверяйте эффективность торможения непосредственно после движения по дороге, покрытой песком, грязью, водой или снегом.
- Во время движения водитель и все пассажиры должны быть пристегнуты ремнями безопасности.

### ПРЕДУПРЕЖДЕНИЕ

- После движения по поверхности, покрытой высокой травой, грязью, гравием, песком, после преодоления водной преграды и т.д. проверяйте днище кузова на наличие растений, камней, песка и т.д. Удаляйте все инородные предметы. Наличие этих предметов на днище кузова может привести к неисправности или возгоранию автомобиля.
- При движении по бездорожью или неровной поверхности движение на высокой скорости, прыжки, резкие повороты и столкновения с предметами запрещены. Это может привести к потере контроля над автомобилем, его опрокидыванию, серьезным травмам или гибели людей. Кроме того, это может привести к дорогостоящему ремонту деталей подвески и шасси автомобиля.

## 1-10. Меры предосторожности при движении во время дождя

### При движении по скользким покрытиям

Соблюдайте осторожность при движении в дождь, поскольку в дождливую погоду обзорность ухудшается, окна запотевают, а дорога становится скользкой.

- Во время дождя воздержитесь от движения с высокой скоростью. При возникновении эффекта аквапланирования, когда между поверхностью дороги и шиной возникает слой воды, рулевое управление и тормозная система автомобиля не обеспечивают необходимую управляемость.

## 1. ВВЕДЕНИЕ

### ВНИМАНИЕ

- Резкие торможение, ускорение и поворот руля на скользкой поверхности могут привести к проскальзыванию колес, снижению устойчивости автомобиля и возникновению ДТП.
- Резкое изменение оборотов двигателя, например, торможение двигателем, может привести к заносу и возникновению ДТП.
- После проезда по луже несильно нажмите педаль тормоза, чтобы убедиться в том, что обеспечивается нормальная эффективность торможения. При мокрых тормозных механизмах эффективность торможения снижается. Если тормозной механизм на одном из ведущих колес мокрый и не работает исправно, это может привести к ухудшению управляемости и ДТП.

### Преодоление водных преград

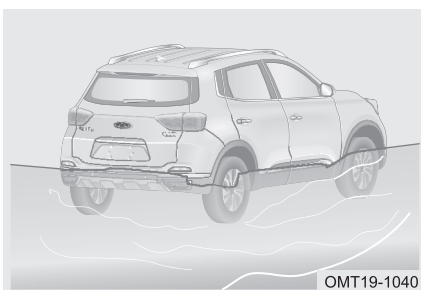

Во время движения по сильно затопленной после дождя дороге автомобиль может быть поврежден. Если преодоление водной преграды неизбежно, проверьте глубину брода, двигайтесь медленно и осторожно.

1. При преодолении водных преград убедитесь в том, что двигатель, рулевое управление и тормозная система работают исправно. При преодолении водных преград необходимо использовать пониженные передачи и избегать резких нажатий педали акселератора. Это может привести к попаданию воды в двигатель.
2. Нажатие и удержание педали акселератора во время движения позволяет обеспечить стабильную тягу. При преодолении водной преграды не останавливайтесь, не переключайте передачи и не совершайте резких маневров.
3. Если во время преодоления водной преграды двигатель автомобиля заглох, не запускайте его, когда автомобиль находится в воде. Это может привести к серьезным повреждениям двигателя. Автомобиль необходимо переместить в безопасное место, в котором вода находится ниже двигателя, и проверить причину останова.

**⚠ ВНИМАНИЕ**

- Не преодолевайте брод, глубина которого превышает высоту колесного диска.
- Вода, попавшая в двигатель, может заглушить его или вызвать серьезные внутренние повреждения.
- Вода может привести к вымыванию смазки из колесных подшипников, возникновению ржавчины и преждевременному абразивному износу.
- Преодоление водных преград может привести к повреждению компонентов трансмиссии. Всегда проверяйте уровень рабочих жидкостей автомобиля (например, моторное и трансмиссионное масла и т.д.) после преодоления водных преград. При обнаружении утечек не продолжайте эксплуатацию автомобиля.
- При преодолении водных преград сцепление колес автомобиля с дорогой и эффективность торможения снижаются. Тормозной путь увеличивается. Песок и грязь, скопившиеся вокруг тормозных дисков, могут привести к снижению эффективности торможения и повреждению деталей тормозной системы. После преодоления водной преграды несколько раз нажмите педаль тормоза, чтобы просушить тормозные механизмы.

**1-11. Меры предосторожности при вождении в зимних условиях****Советы по вождению в зимних условиях**

- Охлаждающая жидкость: убедитесь в том, что охлаждающая жидкость двигателя устойчива к замерзанию. Используйте только охлаждающую жидкость, рекомендованную компанией Chery. Более подробную информацию о выборе типа охлаждающей жидкости см. в разделе 9-2, «Система охлаждения».
- Аккумуляторная батарея и провода: при низкой температуре напряжение на выводах аккумуляторной батареи снижается. Для запуска двигателя зимой необходимо поддерживать нормальный уровень напряжения на выводах аккумуляторной батареи.
- Моторное масло: моторное масло рекомендуется подбирать с учетом особенностей местного климата. Чем ниже вязкость масла при низких температурах, тем оно лучше сохраняет текучесть. Более подробную информацию о выборе типа моторного масла см. в разделе 9-2, «Система смазки».
- Замки дверей: не допускайте замерзания замков дверей. Сквжины замочных цилиндров следует обрабатывать антиобледенителем или глицерином.
- Жидкость омывателя стекол: используйте незамерзающую жидкость для омывателей. Ее можно приобрести на сервисных станциях Chery и в большинстве дилерских центров.

## 1. ВВЕДЕНИЕ

- Брызговики: не допускайте скопления льда и снега под брызговиками. Это может привести к невозможности повернуть рулевое колесо на необходимый угол. При движении в холодную погоду следует проверять наличие снега и льда в колесных нишах. В зависимости от условий эксплуатации мы рекомендуем возить в автомобиле некоторые предметы первой необходимости. Положите в автомобиль следующее: цепи противоскольжения, скребок для удаления льда со стекол, мешок песка или соли, сигнальный фонарь, лопату, пусковые провода и т. д.

### ВНИМАНИЕ

- Не используйте воду вместо охлаждающей жидкости.
- Не используйте для очистки стекол охлаждающую жидкость или другие очищающие жидкости, поскольку это может привести к повреждению лакокрасочного покрытия кузова.

### Движение по обледеневшим и заснеженным дорогам

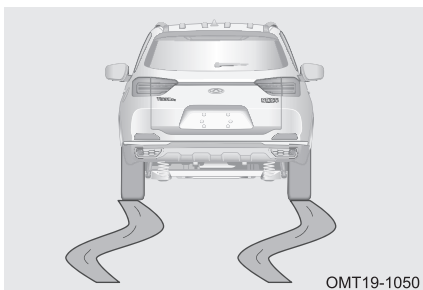

Быстрое ускорение на дорогах со скользким покрытием, например, снегом или льдом, может привести к заносу автомобиля. Поэтому соблюдайте осторожность и двигайтесь с низкой скоростью.

При движении по мокрым дорогам может возникать эффект аквапланирования. Это может привести к нарушению управляемости и снижению эффективности торможения. Чтобы снизить обороты двигателя и избежать пробуксовки на снегу или на льду, трогайтесь со второй передачи (на автомобиле с механической КПП). В этих ситуациях также рекомендуется отключать систему ESP.

#### ■ Движение по грунтовым, обледеневшим и заснеженным дорогам

Если ведущее колесо застряло в грунте, льду или снеге, попытайтесь раскачать автомобиль, меняя направление движения. Поочередно включайте передачи переднего и заднего хода и слегка нажимайте педаль акселератора. Не раскачивайте таким образом автомобиль в течение длительного времени. Это может привести к увеличению интенсивности износа деталей коробки передач и других компонентов трансмиссии.

## Цепи противоскольжения

Приобретите комплект цепей противоскольжения, подходящих для размеров колес вашего автомобиля.

При установке и снятии цепей противоскольжения соблюдайте меры предосторожности:

1. При использовании цепей противоскольжения соблюдайте местное законодательство.
2. Устанавливайте и снимайте цепи противоскольжения только в безопасном месте.
3. При установке цепей противоскольжения следуйте инструкциям производителя.
4. Цепи можно устанавливать только на ведущие колеса.
5. Рекомендуется использовать цепи противоскольжения, изготовленные из бычьих жил или резины толщиной не более 12 мм. В противном случае это может привести к повреждениям колес, трансмиссии, тормозной системы и подкрылков, которые не покрывается гарантией.
6. За более подробной информацией о колесах и шинах обращайтесь на сервисную станцию Chery.

### ВНИМАНИЕ

Для снижения вероятности ДТП соблюдайте следующие меры предосторожности. Несоблюдение этих мер может привести к невозможности безопасной эксплуатации автомобиля, серьезным травмам или гибели людей.

- Существуют различные правила эксплуатации цепей противоскольжения в зависимости от региона и типа дорог. Перед использованием цепей противоскольжения следует всегда учитывать местные требования к движению автомобилей с цепями противоскольжения.
- Используйте цепи противоскольжения, которые подходят к вашему автомобилю. Установка цепей противоскольжения влияет на управляемость автомобиля. Соблюдайте осторожность. Использование неподходящих цепей противоскольжения или их неправильная установка может привести к ДТП и травмам.
- Соблюдайте инструкции производителя цепей противоскольжения по установке и снятию. Выполняйте эти операции только в безопасном месте. Перед установкой цепей противоскольжения выключите двигатель (рычаг / селектор коробки передач должен находиться в положении Р) и при необходимости установите знаки аварийной остановки.
- Скорость движения с установленными цепями противоскольжения не должна превышать 30 км/ч; см. инструкции производителя цепей. При установленных цепях противоскольжения избегайте наезда на неровности, ямы, резких поворотов и т.д. Не допускайте резких поворотов рулевого колеса, торможений и ускорений.



## 1. ВВЕДЕНИЕ

## ПРИБОРНАЯ ПАНЕЛЬ

2-1.	Обзор приборной панели		
	Обзор конфигурации приборной панели.....	26	
2-2.	Комбинация приборов (TFT)		
	Комбинация приборов .....	27	
	Спидометр .....	27	
	Тахометр .....	28	
	Указатель уровня топлива .....	28	
	Указатель температуры охлаждающей жидкости .....	29	
	Функция прогрева двигателя.....	29	
	Информация на ЖК-дисплее ...	30	
	Экран настроек.....	31	
2-3.	Комбинация приборов (с цветным TFT-дисплеем)		
	Комбинация приборов .....	36	
	Спидометр .....	36	
	Тахометр .....	37	
	Указатель уровня топлива .....	37	
	Указатель температуры охлаждающей жидкости .....	38	
	Функция прогрева двигателя (при соответствующем оснащении) .....	38	
	Информация на ЖК-дисплее ...	39	
	Экран настроек.....	41	
2-4.	Индикаторы и сигнализаторы		
	Индикаторы и сигнализаторы ..	50	
	Индикатор задних противотуманных фонарей .....	50	
	Индикатор дальнего света фар.....	50	
	Индикатор габаритных огней ...	50	
	Индикатор указателя поворота .....	50	
	Сигнализатор непристегнутого ремня безопасности .....	51	
	Индикатор отключения системы ESP .....	51	
	Индикатор системы помощи при движении на спуске .....	51	
	Индикатор стояночного тормоза .....	51	
	Сигнализатор неисправности электронного стояночного тормоза (EPB) .....	51	
	Индикатор функции удержания автомобиля на месте .....	52	
	Сигнализатор неисправности системы зарядки аккумуляторной батареи .....	52	
	Сигнализатор высокой температуры охлаждающей жидкости .....	52	
	Сигнализатор неисправности системы EPS ..	52	
	Сигнализатор неисправности двигателя .....	52	
	Сигнализатор низкого давления моторного масла .....	53	
	Сигнализатор неисправности системы подушек безопасности.....	53	
	Сигнализатор неисправности тормозной системы.....	53	
	Сигнализатор неисправности антиблокировочной тормозной системы (ABS) .....	53	
	Сигнализатор низкого уровня топлива.....	54	
	Сигнализатор неисправности электроусилителя рулевого управления .....	54	
	Сигнализатор неисправности коробки передач .....	54	
	Сигнализатор неисправности системы контроля давления воздуха в шинах .....	54	
	Сигнализатор неисправности системы поддержания курсовой устойчивости ESP .....	55	

## 2. ПРИБОРНАЯ ПАНЕЛЬ

### 2-1. Обзор приборной панели

#### Обзор конфигурации приборной панели

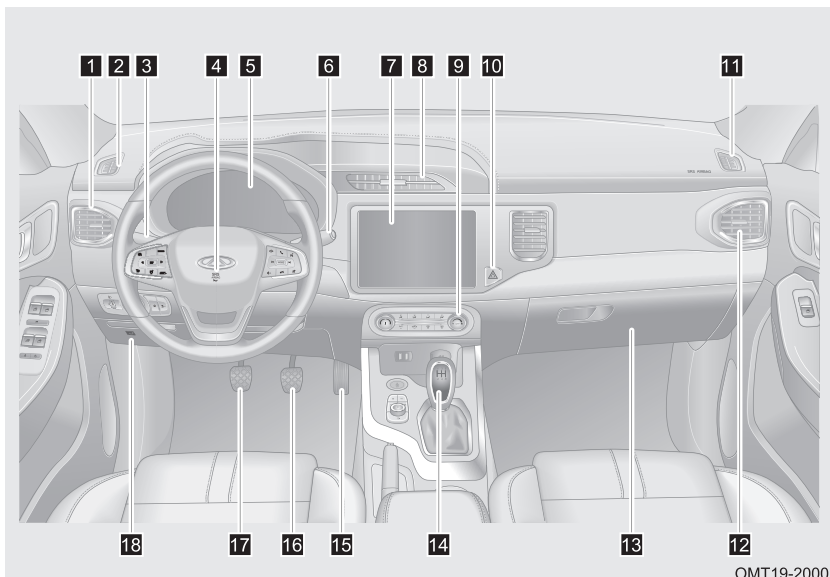

OMT19-2000

- |   |   |   |
|---|---|---|
| <b>1</b> Боковой дефлектор кондиционера с левой стороны   | <b>7</b> Аудиосистема   | <b>13</b> Перчаточный ящик                                |
| <b>2</b> Боковой дефлектор обдува стекла с левой стороны  | <b>8</b> Центральные дефлекторы                               | <b>14</b> Рычаг переключения                              |
| <b>3</b> Комбинированный переключатель фар                | <b>9</b> Панель управления системой кондиционирования воздуха | <b>15</b> Педаль акселератора                             |
| <b>4</b> Подушка безопасности / звуковой сигнал           | <b>10</b> Выключатель аварийной световой сигнализации         | <b>16</b> Педаль тормоза                                  |
| <b>5</b> Комбинация приборов                              | <b>11</b> Боковой дефлектор обдува стекла с правой стороны    | <b>17</b> Педаль сцепления (механическая коробка передач) |
| <b>6</b> Комбинированный переключатель очистителей стекол | <b>12</b> Боковой дефлектор кондиционера с правой стороны     | <b>18</b> Рычаг открывания капота                         |



## 2. ПРИБОРНАЯ ПАНЕЛЬ

### Тахометр

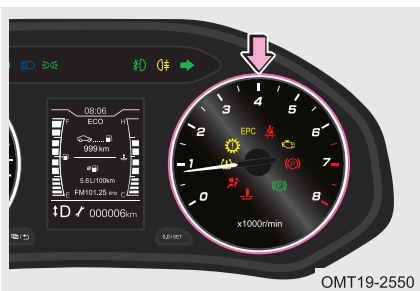

Используется для отображения текущих оборотов коленчатого вала двигателя (единицы: об/мин).

Красная часть на шкале указывает максимально допустимые обороты, которые не следует превышать после обкатки автомобиля. Не допускайте, чтобы обороты двигателя находились в этом диапазоне в течение длительного времени.



### ВНИМАНИЕ!

- Не удерживайте обороты двигателя в красной зоне шкалы тахометра в течение длительного периода времени. Это может привести к серьезным повреждениям двигателя.
- Не повышайте обороты двигателя до высоких значений в период обкатки.

### Указатель уровня топлива

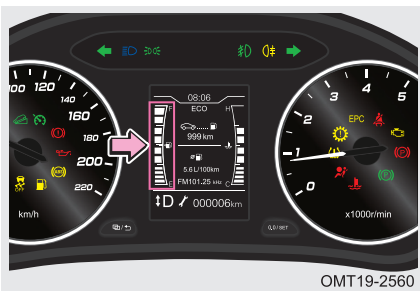

Указатель уровня топлива показывает количество топлива, оставшееся в топливном баке.

Чтобы получить точные данные об уровне топлива, остановите автомобиль на ровной поверхности, установите выключатель зажигания в положение ON (Вкл.) — в таком положении можно узнать точное количество оставшегося в данный момент топлива.

Объем топливного бака: 57 л

Когда индикатор приближается к метке «Е» или загорается контрольная лампа низкого уровня топлива, это указывает на то, что в топливном баке осталось минимальное количество топлива. При первой же возможности заправьте автомобиль топливом.



### ВНИМАНИЕ!

При ускорении, резком торможении, резких поворотах или движении по дороге с уклоном показания указателя уровня топлива могут быть неточными.

### Указатель температуры охлаждающей жидкости

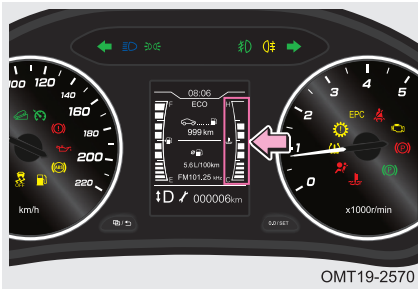

Текущее значение температуры охлаждающей жидкости двигателя отображается на дисплее, когда кнопочный выключатель зажигания находится в положении ON (Вкл.).

- На метке «С» или приближается к ней (диапазон низкой температуры) Температура охлаждающей жидкости может находиться в этом диапазоне некоторое время после запуска двигателя.

Когда температура охлаждающей жидкости находится в этом диапазоне, избегайте чрезмерного повышения оборотов двигателя. Кроме того, избегайте чрезмерной нагрузки на двигатель.

При первой же возможности свяжитесь с авторизованной сервисной станцией Chery, если индикация остается в этом температурном диапазоне в течение длительного времени.

- На метке «Н» или рядом с ней (диапазон высокой температуры)

Когда стрелка указателя достигает метки «Н» или загорается сигнализатор высокой температуры охлаждающей жидкости, это указывает на перегрев двигателя. Незамедлительно остановите автомобиль, дайте двигателю несколько минут поработать на холостом ходу, а затем выключите. Когда двигатель остынет, определите причину перегрева. Если причину установить не удается, при первой же возможности обратитесь в авторизованный сервисный центр Chery.

### **⚠ ПРЕДУПРЕЖДЕНИЕ**

Не открывайте крышку расширительного бачка при горячем двигателе. Проверяйте уровень охлаждающей жидкости на холодном двигателе. Не запускайте двигатель при низком уровне охлаждающей жидкости. Это может привести к серьезным повреждениям.

### Функция прогрева двигателя

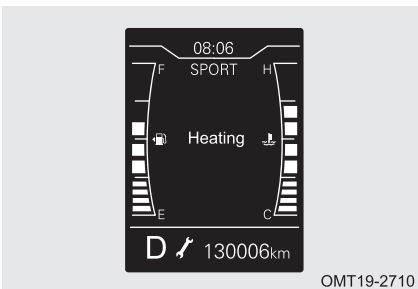

Запустите двигатель. На ЖК-дисплее будут отображаться текстовые подсказки: когда температура охлаждающей жидкости двигателя низкая, это указывает на то, что двигатель находится в режиме прогрева. После повышения температуры охлаждающей жидкости двигателя на ЖК-дисплее будут отображаться текстовые подсказки, указывающие на то, что в данный момент прогрев двигателя завершен.

## 2. ПРИБОРНАЯ ПАНЕЛЬ

### Информация на ЖК-дисплее

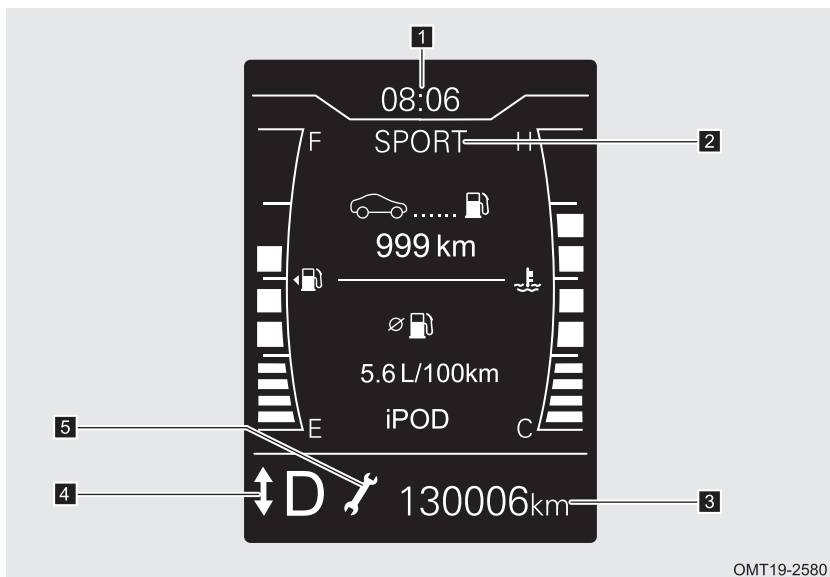

- 1** Время
- 2** Режим ECO/SPORT автоматическая трансмиссия
- 3** Общий пробег
- 4** Выбранная передача
- 5** Сигнализатор технического обслуживания

#### ■ Функции стандартного дисплея и экрана сообщений

##### ● Обычный экран дисплея

Обычный экран дисплея включает в себя следующие экраны. Коротко нажмите левую кнопку «» комбинации приборов для циклического просмотра следующих экранов.

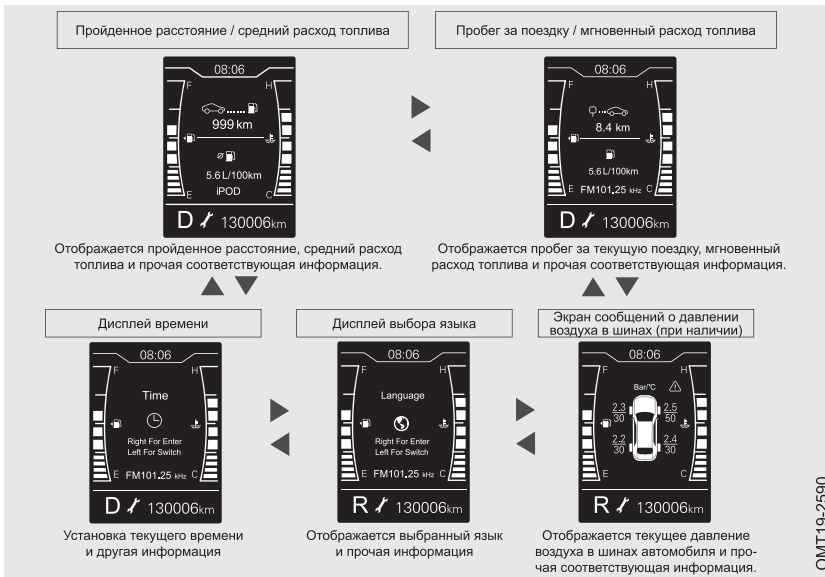

### ВНИМАНИЕ!

Используйте информационный экран для справки. Ориентируйтесь на реальную ситуацию.

### Экран настроек

#### ● Настройка часов

Время можно установить при помощи кнопок на рулевом колесе:

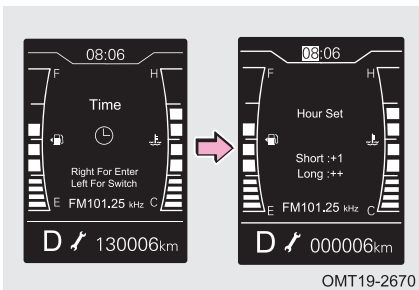

1. На экране настройки коротко нажмите левую кнопку «» комбинации приборов, чтобы переключиться на настройку времени, коротко нажмите правую кнопку «» еще раз, чтобы перейти в режим настройки времени.
2. На экране настройки времени коротко нажмите левую кнопку «» комбинации приборов для переключения между настройкой часов / минут; при помощи короткого / длительного нажатия правой кнопки «» установите время. 5-секундная пауза или короткое нажатие левой кнопки: выход из настройки времени.



## 2. ПРИБОРНАЯ ПАНЕЛЬ

### ● Предупреждение о превышении скорости

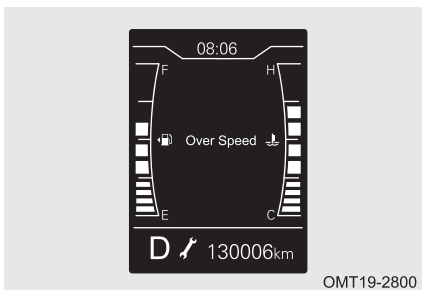

При достижении скорости  $\geq 120$  км/ч на дисплее с информацией о движении всплывает экран с предупреждением, и звучит зуммер. Предупреждение исчезает, и зуммер прекращает звучать, когда скорость снижается на 5 км/ч. Если скорость опять повышается до заданного значения, снова подается звуковое предупреждение.

### ⚠ ВНИМАНИЕ!

Зуммер звучит не при всех условиях превышения скорости.

### ● Меню выбора языка

Выбрать язык для отображения сообщений можно при помощи многофункциональных кнопок на рулевом колесе:

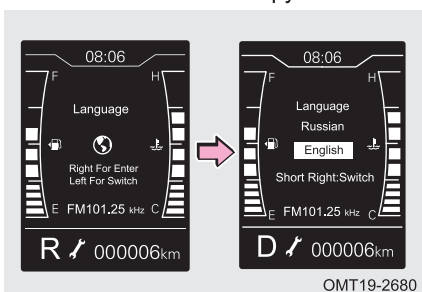

1. На экране настроек при помощи короткого нажатия левой кнопки «**↶**» комбинации приборов можно выбирать язык. При коротком нажатии правой кнопки «**↷**» снова открывается экран выбора языка.
2. Находясь на экране выбора языка, путем короткого нажатия правой кнопки «**↷**» комбинации приборов можно выбирать языки (Russian / English (русский / английский)). Если в течение 5 секунд действия не выполняются или коротко нажимается левая кнопка «**↶**», происходит выход из режима выбора языка.

### 📖 ВАЖНО

Выбор языка можно также выполнять при помощи дисплея головного устройства.

### ● Обозначения на ЖК-дисплее

ЖК-дисплей используется для отображения общего пробега, времени, выбранной передачи (автомобиль с автоматической коробкой передач), режима автоматической коробки передач (ECO/SPORT), интегрированной информации дисплея, среднего расхода топлива, мгновенного расхода топлива, запаса хода на оставшемся топливе, частичного пробега, средней скорости, отображения предупреждения об открытой двери, рекомендаций переключения передач «вверх» / «вниз» (автомобиль с механической коробкой передач), индикатора с информацией о предстоящем ТО, графических предупреждений.

### ● Общий пробег

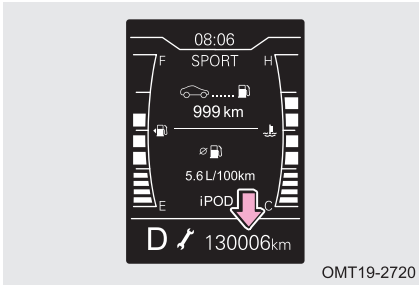

На дисплее отображается общий пробег автомобиля.

Величина общего пробега не может превышать 999 999 км.

Если автомобиль используется и дальше, показания «999 999» км сохраняются.

### ● Запас хода на оставшемся топливе

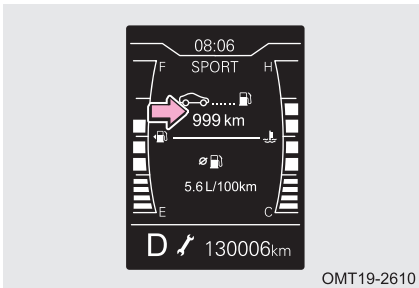

На дисплее отображается значение максимального запаса хода на топливе, оставшемся в баке.

Это расстояние рассчитывается на основе значения среднего расхода топлива. Запас хода рассчитывается бортовым компьютером только в информационных целях.

При добавлении в бак небольшого количества топлива показание на дисплее может не измениться.

### ● Средний расход топлива

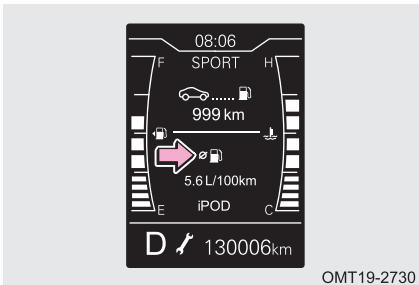

На дисплее отображается значение среднего расхода топлива.

Оно выводится на дисплей после запуска двигателя. До этого отображается текущее значение.

Средний расход топлива рассчитывается бортовым компьютером только в информационных целях.

На экране отображения запаса хода на оставшемся топливе / среднего расхода топлива при длительном нажатии кнопки «**RESET**» происходит сброс показаний среднего расхода топлива.

## 2. ПРИБОРНАЯ ПАНЕЛЬ

### ● Мгновенный расход топлива

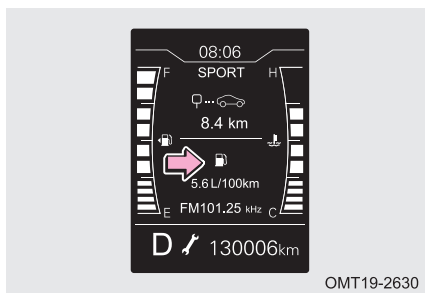

На дисплее отображается значение мгновенного расхода топлива во время движения.

Значения мгновенного расхода топлива обычно очень высокие при запуске двигателя и при ускорении. Это нормальное явление.

Мгновенный расход топлива рассчитывается бортовым компьютером только в информационных целях.

### ● Пробег за поездку (частичный пробег)

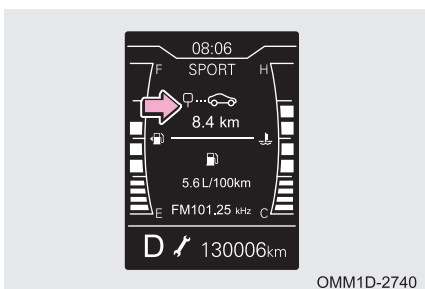

На дисплее отображается значение пробега за поездку.

Значение пробега за поездку, полученное после сброса, можно использовать для расчета расстояния между двумя точками.

Диапазон пробега за поездку: 0,0–9 999,9 км. При превышении этого значения отсчет начинается с 0.

Находясь на экране частичного пробега / мгновенного расхода топлива, длительным нажатием кнопки «**BASE**» можно сбросить показания частичного пробега.

### ● Рекомендации по выбору передач

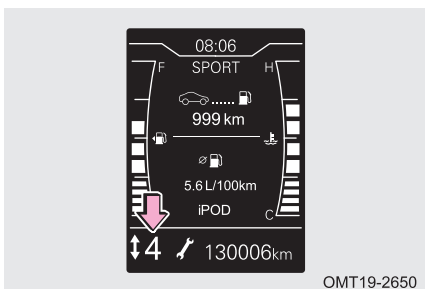

Отображается рекомендация переключить передачу.

Бортовой компьютер отображает стрелку и рекомендуемую передачу в соответствии с текущими условиями движения, чтобы водитель переключил передачу:

При появлении стрелки «**▲**» рекомендуется включить более высокую передачу.

При появлении стрелки «**▼**» рекомендуется включить более низкую передачу. Эта информация носит исключительно справочный характер. Всегда выбирайте передачи в зависимости от фактической ситуации.

### ● Информация о состоянии дверей

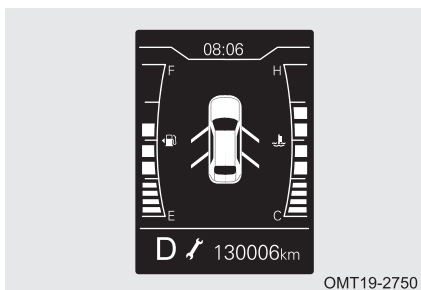

Используется для обозначения состояния боковых дверей.

Если скорость движения автомобиля при открытой двери менее 25 км/ч, на комбинации приборов загорится соответствующий индикатор, но звуковое предупреждение подаваться не будет; если скорость 25 км/ч и выше, индикатор на панели приборов начнет мигать, и будет подаваться звуковое предупреждение.

### ⚠ ПРЕДУПРЕЖДЕНИЕ

Движение на автомобиле с открытой или не до конца закрытой дверью может привести к тому, что пассажир выпадет из автомобиля, а также к серьезным травмам и даже гибели людей.

### ● Напоминание о техническом обслуживании

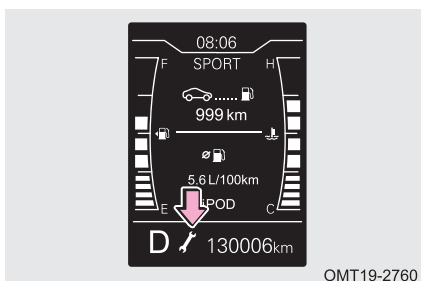

Служит для напоминания о необходимости технического обслуживания.

Если сброс не выполнялся, бортовой компьютер сравнивает значение текущего пробега со значением пробега, при котором необходимо выполнить первое техническое обслуживание. По достижении этого пробега на ЖК-дисплее загорится соответствующий индикатор.

После сброса бортовой компьютер сравнивает значение пробега со значениями интервалов технического обслуживания. Когда приближается время выполнения очередного ТО, на ЖК-экране появляется соответствующее сообщение.

### ⚠ ВНИМАНИЕ!

Значение пробега до предстоящего ТО следует сбрасывать после выполнения каждого ТО. Оно не сбрасывается при отключении бортового электропитания.

### ● Информация системы помощи при парковке задним ходом

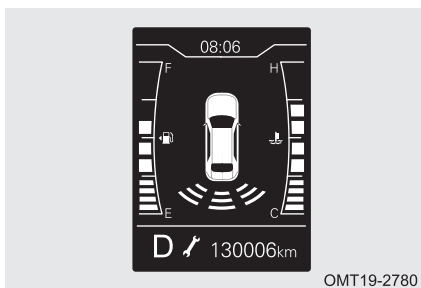

Когда двигатель включен и рычаг КПП переключен в положение R, по центру ЖК-дисплея будет отображаться информация системы помощи при парковке задним ходом. Более подробно об этом можно узнать в разделе 4-12. «Система помощи при парковке задним ходом».

## 2. ПРИБОРНАЯ ПАНЕЛЬ

### 2-3. Комбинация приборов (с цветным TFT-дисплеем)

#### Комбинация приборов

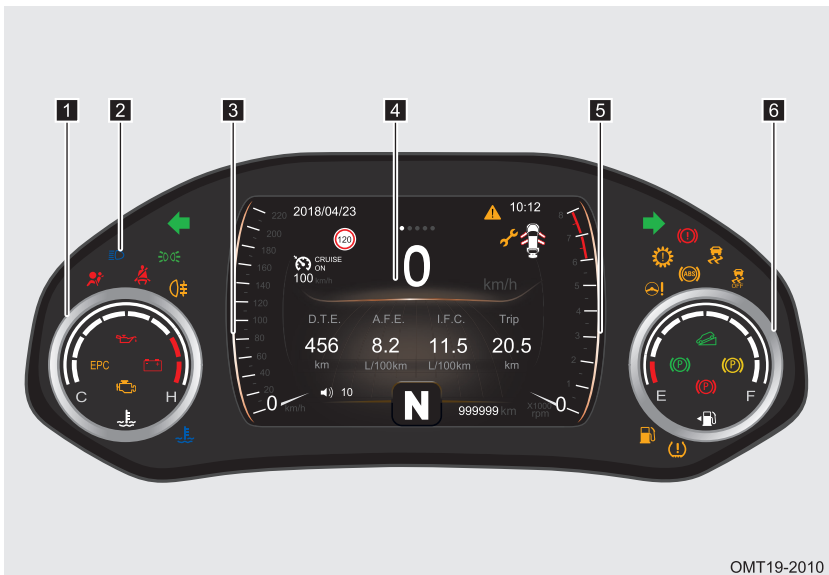

- |   |                     |                                   |
|---|---------------------|-----------------------------------|
| <b>1</b> Указатель температуры охлаждающей жидкости | <b>3</b> Спидометр  | <b>5</b> Тахометр                 |
| <b>2</b> Сигнализаторы и индикаторы                 | <b>4</b> ЖК-дисплей | <b>6</b> Указатель уровня топлива |

#### Спидометр

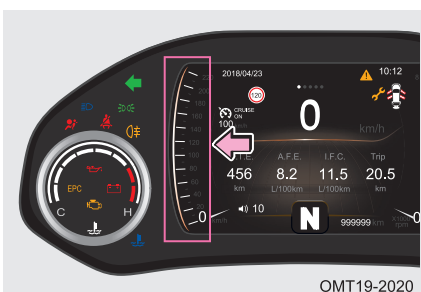

Центральный дисплей спидометра расположен на жидкокристаллическом дисплее, при помощи виртуальной стрелки он показывает скорость движения автомобиля. (Ед. измерения: км/ч).

#### **⚠ ВНИМАНИЕ**

Показания спидометра зависят от размера шин вашего автомобиля. Тип спидометра зависит от размера колес вашего автомобиля. Можно использовать только колеса оригинального размера. В противном случае спидометр не будет указывать правильную скорость движения. Более подробную информацию по размерности колес и шин см. в разделе 9-2 «Технические характеристики автомобиля».

### Тахометр

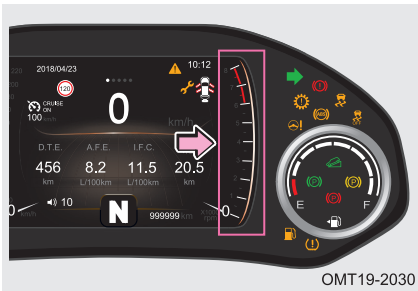

Обороты двигателя отображаются на тахометре.

(Ед. измерения: x 1 000 об/мин).

Красная зона на шкале тахометра обозначает максимально допустимые обороты двигателя. Не допускайте, чтобы обороты двигателя находились в этой зоне в течение длительного времени.

2

ПРИБОРНАЯ ПАНЕЛЬ

#### **⚠ ВНИМАНИЕ**

- Не удерживайте обороты двигателя в красной зоне тахометра в течение длительного периода времени. Это может привести к серьезным повреждениям двигателя.
- Не повышайте обороты двигателя до высоких значений в период обкатки.

### Указатель уровня топлива

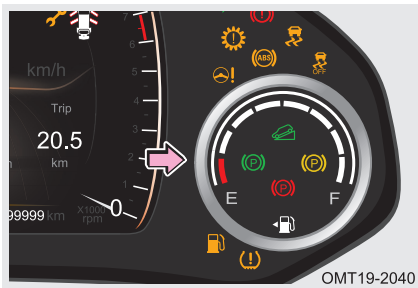

Указатель уровня топлива показывает количество топлива, оставшееся в топливном баке.

Чтобы получить точные данные об уровне топлива, остановите автомобиль на ровной поверхности, переключите зажигание в положение ON (Вкл.) — в таком положении указатель покажет точное количество оставшегося в данный момент топлива.

Объем топливного бака: 57 л

Когда цвет индикатора меняется на красный или загорается сигнализатор низкого уровня топлива, это указывает на недостаточное количество топлива в баке. При первой же возможности заправьте автомобиль топливом.

#### **⚠ ВНИМАНИЕ**

Показания датчика уровня топлива могут быть неточными при ускорении, резком торможении, на резких поворотах и при движении по холмистой местности.

## 2. ПРИБОРНАЯ ПАНЕЛЬ

### Указатель температуры охлаждающей жидкости

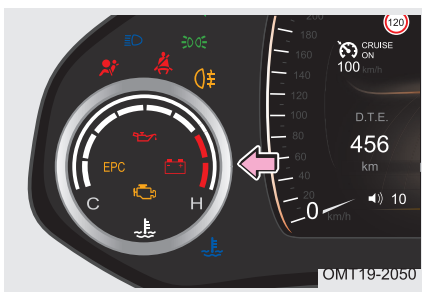

Текущее значение температуры охлаждающей жидкости двигателя отображается на дисплее, когда кнопочный выключатель зажигания находится в положении ON (Вкл.).

- На метке С или рядом с ней (диапазон низкой температуры)

Температура охлаждающей жидкости может находиться в этом диапазоне некоторое время после запуска двигателя. Когда температура охлаждающей жидкости находится в этом диапазоне, избегайте чрезмерного повышения оборотов двигателя. Кроме того, избегайте чрезмерной нагрузки на двигатель.

Если стрелка указателя температуры охлаждающей жидкости длительное время находится в низком диапазоне, при первой же возможности обратитесь в авторизованный сервисный центр Chery для диагностики и устранения неисправности.

- На метке Н или рядом с ней (диапазон высокой температуры)

Когда стрелка указателя достигает метки Н или загорается сигнализатор высокой температуры охлаждающей жидкости, это указывает на перегрев двигателя. Незамедлительно остановите автомобиль, дайте двигателю несколько минут поработать на холостом ходу, а затем выключите. Когда двигатель остынет, определите причину перегрева. Если причину установить не удастся, при первой же возможности обратитесь в авторизованный сервисный центр Chery.

### **!** ПРЕДУПРЕЖДЕНИЕ

Не открывайте крышку расширительного бачка при горячем двигателе. Проверяйте уровень охлаждающей жидкости на холодном двигателе. Не запускайте двигатель при низком уровне охлаждающей жидкости. Это может привести к серьезным повреждениям.

### Функция прогрева двигателя (при соответствующем оснащении)

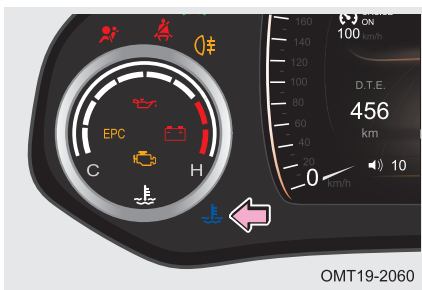

Заведите двигатель, на ЖК-дисплее появятся картинки и текстовые сообщения, затем появится синий индикатор температуры охлаждающей жидкости, это означает, что двигатель прогревается.

Когда температура охлаждающей жидкости повысится, картинки, текстовые сообщения и голубой индикатор исчезнут с дисплея, что означает, что прогрев двигателя полностью завершен.

### Информация на ЖК-дисплее

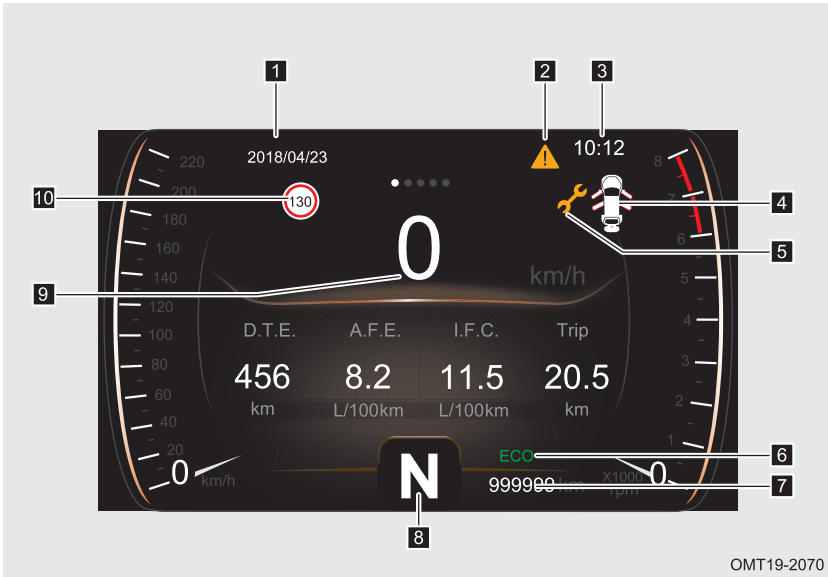

2

ПРИБОРНАЯ ПАНЕЛЬ

- |  |   |  |
|--|---|--|
| <b>1</b> Дата                            | <b>5</b> Напоминание о техническом обслуживании | <b>8</b> Выбранная передача                    |
| <b>2</b> Графический сигнализатор ошибки | <b>6</b> Режим ECO/SPORT                        | <b>9</b> Скорость движения автомобиля          |
| <b>3</b> Время                           | <b>7</b> Общий пробег                           | <b>10</b> Предупреждение о превышении скорости |
| <b>4</b> Индикатор открытой двери        |   |  |
- Кнопки управления ЖК-дисплеем на рулевом колесе

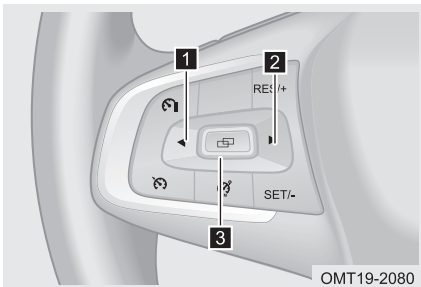

Расположены в левой части многофункционального рулевого колеса. Используются для управления меню на дисплее комбинации приборов.

- 1** Кнопка со стрелкой влево: нажмите, чтобы переключить экран влево.
- 2** Кнопка со стрелкой вправо: нажмите, чтобы переключить экран вправо.
- 3** Кнопка ввода: нажмите, чтобы подтвердить выбор.



## 2. ПРИБОРНАЯ ПАНЕЛЬ



### ■ Функции стандартного дисплея и экрана сообщений

#### ● Стандартный дисплей

Нажимайте кнопку управления ЖК-дисплеем, чтобы переключаться между меню стандартного дисплея следующим образом: (кнопка со стрелкой влево «◀» / кнопка со стрелкой вправо «▶»).



#### ● Экран настроек

Дисплей настроек отображает несколько последующих экранов. Чтобы войти в экран настроек, коротко нажмите кнопку «». Переключайтесь по меню настроек, нажимая кнопки управления «влево» «◀» / «вправо» «▶», и снова коротко нажмите кнопку «», чтобы войти в нужные настройки.

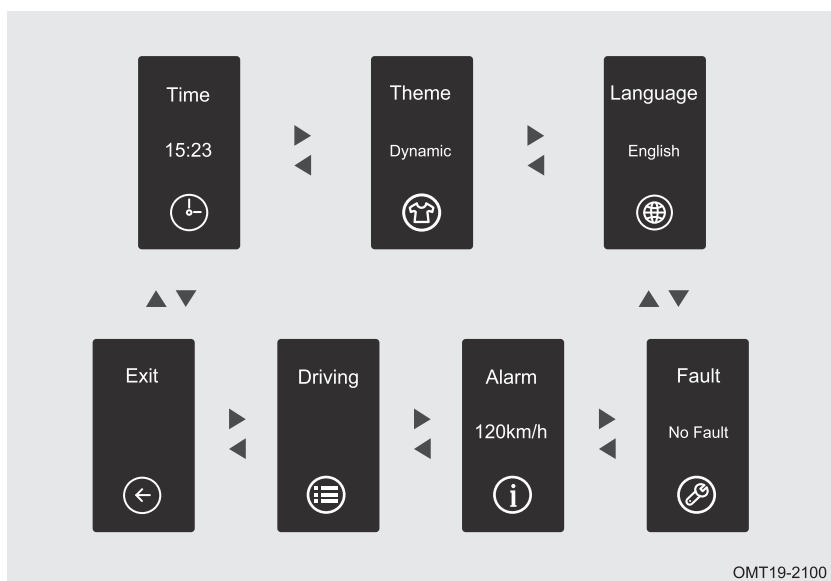

### ⚠ ВНИМАНИЕ

Информация на экранах приведена для примера. Обращайте внимание на реальные показания вашего автомобиля.

### Экран настроек

#### ● Настройка часов.



Время можно настроить с помощью кнопок управления на руле:

1. Для перехода на экран настроек времени нажмите кнопку со стрелкой влево «**◀**» / вправо «**▶**» на руле. Для выбора экрана коротко нажмите кнопку «**☰**».
2. В меню настроек установите точное время, нажимая кнопки управления «влево» «**◀**» / «вправо» «**▶**», затем коротко нажмите кнопку «**☰**», чтобы сохранить показания и выйти из меню настроек.

## 2. ПРИБОРНАЯ ПАНЕЛЬ

### ВАЖНО

Часы можно также настраивать при помощи мультимедийной системы автомобиля.

#### ● Настройка темы

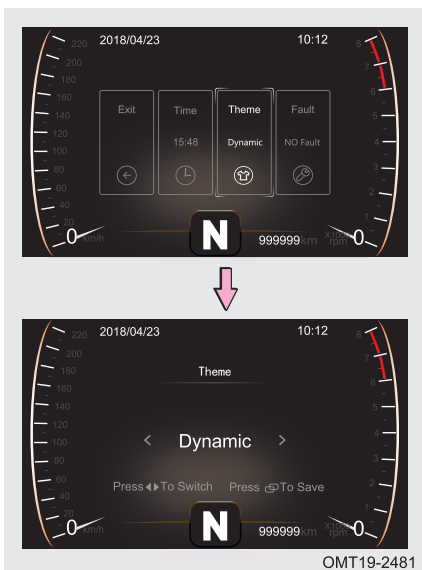

При помощи кнопок управления на руле можно установить тему заставки для экрана настроек:

1. Переключайтесь по меню настроек, нажимая кнопки управления «влево» «◀» / «вправо» «▶», затем коротко нажмите «☑», чтобы войти в меню настройки темы заставки.
2. Коротко нажимайте на кнопки «влево» «◀» / «вправо» «▶», чтобы выбрать нужную тему. Коротко нажмите «☑», чтобы сохранить нужную тему и выйти.



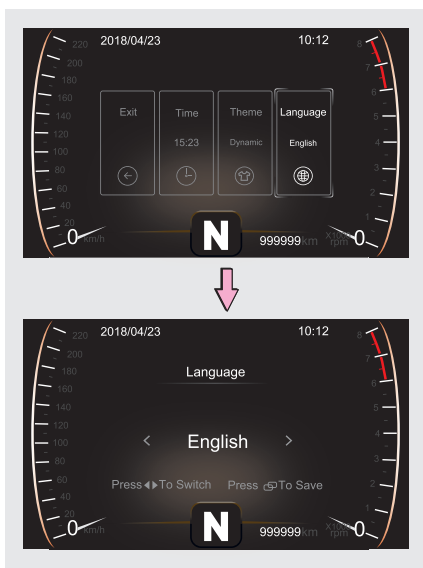

### ВАЖНО

Можно установить одну из трех тем: сияющий белый — shining white, таинственный синий — mysterious blue и динамичный красный — dynamic red.

### ● Меню выбора языка



При помощи кнопок управления на руле можно выбрать язык меню настроек:

1. Выберите параметр «Язык». Нажмите кнопку «» для входа в меню настроек.
2. При нажатии кнопки со стрелками «» / «» происходит переключение между языками (китайский, английский). По завершении настройки коротко нажмите кнопку «» для выхода из меню настроек.

2

ПРИБОРНАЯ ПАНЕЛЬ



### ВАЖНО

Язык можно также настраивать при помощи мультимедийной системы автомобиля.

### ● Состояние автомобиля

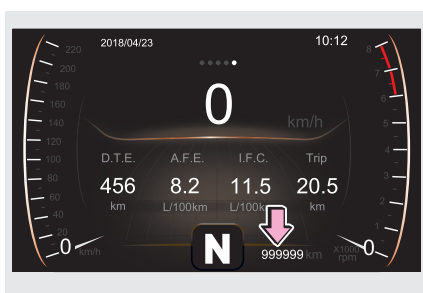

## 2. ПРИБОРНАЯ ПАНЕЛЬ

### ● Запас хода на оставшемся топливе

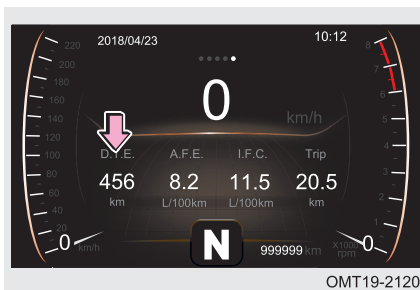

На дисплее отображается значение максимального запаса хода на топливе, оставшемся в баке.

Это расстояние рассчитывается на основе значения среднего расхода топлива. Запас хода рассчитывается бортовым компьютером только в информационных целях.

При добавлении в бак небольшого количества топлива показание на дисплее может не измениться.

### ● Средний расход топлива

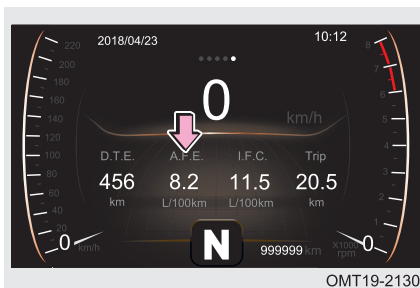

На дисплее отображается значение среднего расхода топлива.

Средний расход топлива рассчитывается бортовым компьютером только в информационных целях.

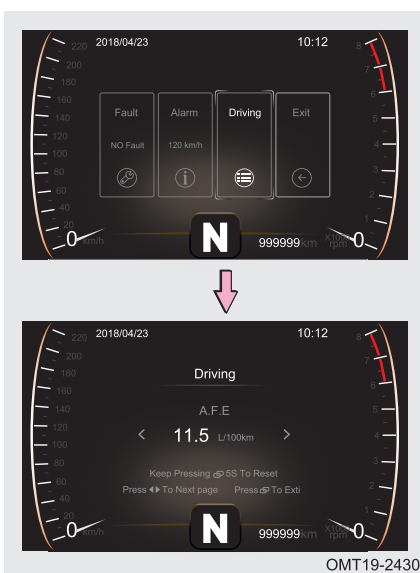

Для перерасчета среднего расхода топлива надо сбросить предыдущие данные.

Сбросить предыдущие данные о среднем расходе топлива можно при помощи кнопок управления на руле:

1. Переключайтесь по меню настроек, нажимая кнопки управления «влево» «◀» / «вправо» «▶», затем коротко нажмите «⏏», чтобы войти в меню настройки информационного дисплея.
2. Нажимая кнопки управления «влево» «◀» / «вправо» «▶» выберите экран настройки указателя среднего расхода топлива, затем коротко нажмите «⏏», чтобы сбросить показания.

### ● Мгновенный расход топлива

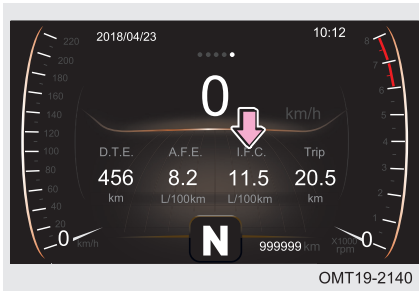

На дисплее отображается значение мгновенного расхода топлива во время движения.

Значения мгновенного расхода топлива обычно очень высокие при запуске двигателя и при ускорении. Это нормальное явление.

Мгновенный расход топлива рассчитывается бортовым компьютером только для справочной информации.

### ● Пробег за поездку

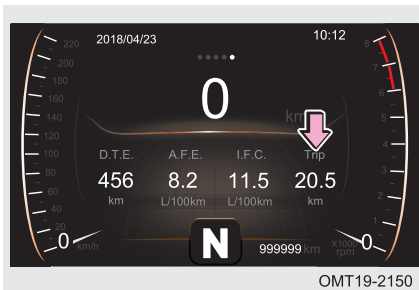

На дисплее отображается значение пробега за поездку.

Отображаемый диапазон пробега: 0–9 999,9 км. Когда значение пробега превышает 999,9 км, оно сбрасывается и рассчитывается заново.

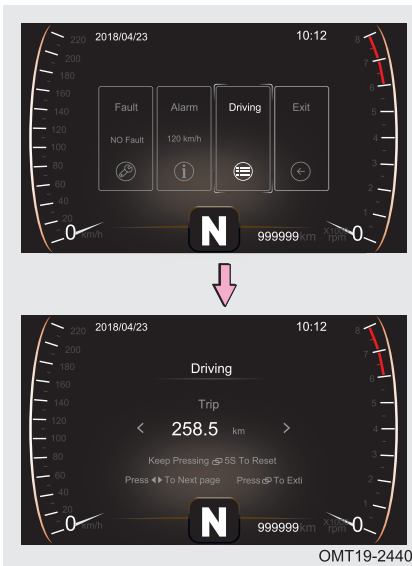

Значение пробега за поездку, полученное после сброса, можно использовать для расчета расстояния между двумя пунктами.

При помощи кнопок управления на руле можно сбросить показания пробега за поездку:

1. Переключайтесь по меню настроек, нажимая кнопки управления «влево» «◀» / «вправо» «▶», затем коротко нажмите «ESC», чтобы войти в меню настройки информационного дисплея.
2. Коротко нажимая кнопки управления «влево» «◀» / «вправо» «▶», выберите экран настройки пробега за поездку. Затем удерживайте кнопку «ESC», чтобы сбросить показания.

## 2. ПРИБОРНАЯ ПАНЕЛЬ

### ● Дисплей выбранной передачи

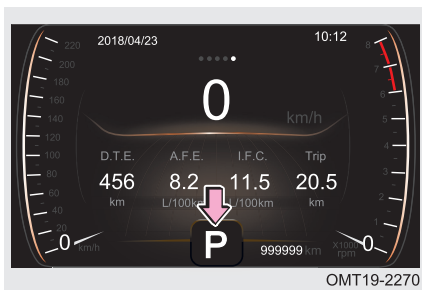

Отображает информацию о включенной передаче (для автомобиля с механической КПП) или о включенном режиме АКПП.

### ● Индикатор ECO/SPORT

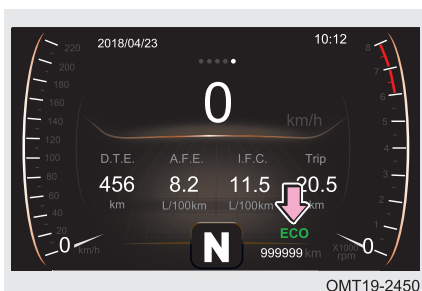

На дисплее отображается выбранный режим движения (SPORT/ECO).

Режим движения можно выбрать с помощью соответствующей кнопки на центральной консоли. Более подробную информацию см. в разделе 4-3 «Автоматическая коробка передач».

### ● Информация о состоянии дверей



Используется для обозначения состояния боковых дверей.

Если скорость движения автомобиля при открытой двери менее 25 км/ч, на комбинации приборов загорится соответствующий индикатор, но звуковое предупреждение подаваться не будет; если скорость 25 и более км/ч, индикатор на панели приборов начнет мигать, и будет подаваться звуковое предупреждение.

### ! ПРЕДУПРЕЖДЕНИЕ

Движение на автомобиле с открытой или не до конца закрытой дверью может привести к тому, что пассажир выпадет из салона, серьезным травмам и гибели людей.

### ● Напоминание о техническом обслуживании

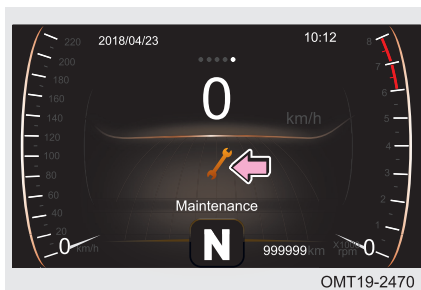

Служит для напоминания о необходимости технического обслуживания. Если сброс не выполнялся, бортовой компьютер сравнивает значение текущего пробега со значением пробега, на котором необходимо выполнить первое техническое обслуживание. По достижении этого пробега на ЖК-дисплее загорится соответствующий индикатор.

После сброса бортовой компьютер сравнивает значение пробега со значениями интервалов технического обслуживания. По достижении соответствующего значения пробега на ЖК-дисплее загорается индикатор технического обслуживания.

#### ВАЖНО

Индикатор технического обслуживания необходимо сбрасывать после каждого техобслуживания. Пробег с последнего технического обслуживания не сбрасывается в случае отключения аккумуляторной батареи.

### ● Предупреждение о превышении скорости

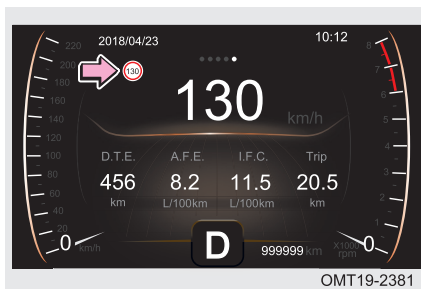

При достижении автомобилем заданного значения оно отображается на ЖК-дисплее, и подается звуковое предупреждение (заданное значение скорости при этом отображается в виде значка «120»). Предупреждающий значок исчезает, когда скорость оказывается меньше заданной на 5 км/ч. Если скорость опять повышается до заданного значения, снова подается звуковое предупреждение.

#### ВНИМАНИЕ

Зуммер звучит не при всех условиях превышения скорости.



## 2. ПРИБОРНАЯ ПАНЕЛЬ

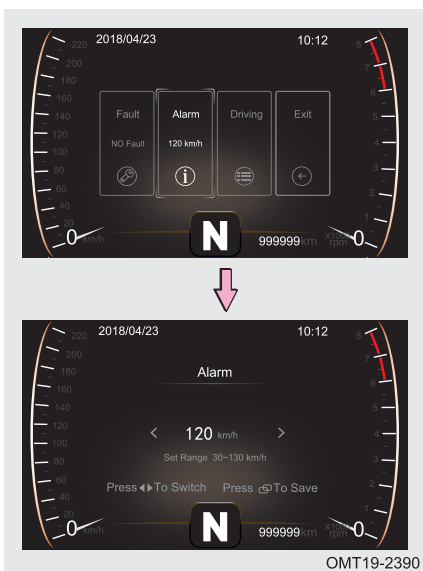

На экране настроек можно установить сигнал предупреждения о превышении скорости при помощи кнопок управления на руле:

1. Переключайтесь по меню настроек, нажимая кнопки управления «влево» «◀» / «вправо» «▶», выберите настройки сигнала превышения скорости и коротко нажмите «ESC», чтобы перейти на экран настроек сигнала.
2. Чтобы увеличить / уменьшить первоначальное ограничение на 5 км/ч, коротко нажимайте кнопки управления «влево» «◀» / «вправо» «▶». Коротко нажмите «ESC», чтобы сохранить новое значение и выйти из настроек.

### ВНИМАНИЕ

- Значение скорости, при достижении которой подается предупреждение, изменяется с шагом в 5 км/ч.
- Предел скорости может изменяться циклически в диапазоне 30–130 км/ч; предупреждение можно также отключить (OFF — Выкл.).
- Запрос действий при неисправностях



Если бортовой компьютер обнаруживает сбой или проблему в системе, после включения зажигания на ЖК-дисплее немедленно появляются предупреждающие сообщения, после чего компьютер сохраняет их на экране аварийных сообщений.

## 2. ПРИБОРНАЯ ПАНЕЛЬ

2

ПРИБОРНАЯ ПАНЕЛЬ

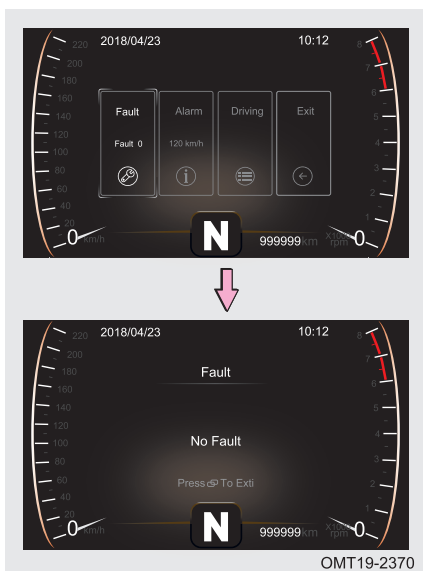

Информацию о проблеме можно найти на экране настроек при помощи кнопок управления на руле:

1. Переключайтесь по меню настроек, нажимая кнопки управления «влево» «◀» / «вправо» «▶», выберите нужное меню и коротко нажмите «» для перехода на экран аварийного сигнала.
2. Если в системе несколько аварийных сигналов, все они будут выведены на середину ЖК-дисплея. Для просмотра сообщений нажимайте кнопку со стрелкой влево «◀» / вправо «▶».

Например: «Ошибки отсутствуют».

### ВНИМАНИЕ

Если сработал аварийный сигнал, проверьте автомобиль в соответствии с сообщением, показанном при сигнале. Если проблема не устраняется, выключите двигатель, и при первой же возможности обратитесь на авторизованную сервисную станцию Chery.

- Информация системы помощи при парковке

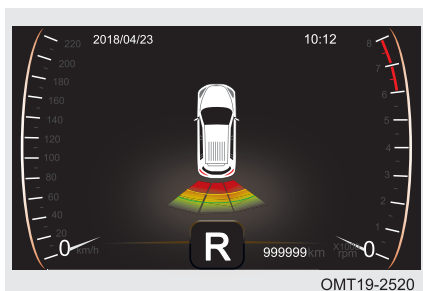

Когда двигатель включен и рычаг КПП переключен в положение R, по центру ЖК-дисплея будет отображаться информация системы помощи при парковке. Более подробную информацию см. в разделе 4-11 «Система помощи при парковке».

## 2. ПРИБОРНАЯ ПАНЕЛЬ

### 2-4. Индикаторы и сигнализаторы

#### Индикаторы и сигнализаторы

Индикаторы используются для информирования водителя о состоянии автомобиля. Сигнализаторы используются для предупреждения водителя о том, что в автомобиле возникла проблема, которая может привести к серьезным повреждениям. Например, когда определенная система автомобиля выходит из строя, загорается или начинает мигать соответствующий сигнализатор.

При включении зажигания некоторые сигнализаторы загораются на короткое время, а затем гаснут. Это указывает на то, что выполняется самодиагностика соответствующих систем автомобиля. Если сигнализаторы не загораются, обратитесь в авторизованный сервисный центр Chery для диагностики и устранения неисправностей. Если после запуска двигателя какой-либо сигнализатор загорается и не гаснет или начинает мигать, при первой же возможности обратитесь в авторизованный сервисный центр Chery для диагностики и устранения неисправностей.

#### Индикатор задних противотуманных фонарей



Этот индикатор загорается при включении задних противотуманных фонарей.

#### Индикатор дальнего света фар



Этот индикатор загорается при включении дальнего света фар или мигании дальним светом.

#### Индикатор габаритных огней



Этот индикатор загорается при включении габаритных огней.

#### Индикатор указателя поворота



При включении правого или левого указателя поворота мигает соответствующий индикатор. При нажатии кнопки аварийной сигнализации оба индикатора поворота начнут мигать одновременно.

### Сигнализатор непристегнутого ремня безопасности



Если ремень безопасности водителя не застегнут или застегнут неправильно, то при включении зажигания на комбинации приборов непрерывно мигает соответствующий индикатор. Когда скорость движения автомобиля превышает 25 км/ч, подается звуковое предупреждение, извещающее водителя о необходимости застегнуть ремень безопасности. Более подробную информацию см. в разделе 3-9 «Ремни безопасности».

### Индикатор отключения системы ESP



Индикатор отключения системы ESP загорается при выключении данной системы.

### Индикатор системы помощи при движении на спуске



Индикатор всегда загорается при включении системы помощи при движении на спуске. Индикатор мигает, когда работает система помощи при движении на спуске. Более подробную информацию см. в разделе 4-7 «Система помощи при движении на спусках».

### Индикатор стояночного тормоза



При включении стояночного тормоза загорается индикатор. Индикатор мигает при активированном стояночном тормозе. Это не является признаком неисправности. Если этот индикатор мигает в других ситуациях, это может указывать на наличие неисправности. Обратитесь в авторизованный сервисный центр Chery для диагностики и устранения неисправности.

### Сигнализатор неисправности электронного стояночного тормоза (EPB)



Этот сигнализатор используется для указания на неисправность электрического стояночного тормоза. При включении зажигания этот сигнализатор загорается на несколько секунд, а затем гаснет. При наличии неисправности этот индикатор светится, а на ЖК-дисплей выводится сообщение «Неисправность функции удержания автомобиля на месте».

## 2. ПРИБОРНАЯ ПАНЕЛЬ

### Индикатор функции удержания автомобиля на месте



Данный индикатор используется для информирования об активации функции удержания автомобиля на месте. Более подробную информацию см. в разделе 4-5 «Тормозная система».

### Сигнализатор неисправности системы зарядки аккумуляторной батареи



Этот сигнализатор используется для обозначения состояния системы зарядки. При включении зажигания этот сигнализатор загорается на короткое время. Это указывает на то, что происходит самодиагностика системы. После запуска двигателя сигнализатор гаснет. Если сигнализатор не загорается при включении зажигания, при первой же возможности обратитесь в авторизованный сервисный центр Chery для диагностики и устранения неисправности.

### Сигнализатор высокой температуры охлаждающей жидкости



Этот сигнализатор загорается, когда температура охлаждающей жидкости двигателя становится слишком высокой. Когда автомобиль заведен, этот индикатор загорается на несколько секунд, потом гаснет. При слишком высокой температуре охлаждающей жидкости двигателя этот сигнализатор начнет мигать, а на ЖК-дисплей выводится сообщение «заглушите двигатель и проверьте уровень охлаждающей жидкости». В этом случае немедленно остановите автомобиль в безопасном месте, выключите двигатель, подождите, пока двигатель остынет и проверьте уровень охлаждающей жидкости. Доведите уровень охлаждающей жидкости до нормы и убедитесь в том, что поверхность радиатора чистая.

### Сигнализатор неисправности системы EPS



Этот световой сигнализатор предупреждает о неисправности системы управления двигателем. При включении зажигания выполняется самодиагностика системы. После запуска двигателя этот сигнализатор гаснет. Если он не гаснет во время движения, это указывает на неисправность двигателя. В этом случае как можно скорее обратитесь на авторизованную сервисную станцию дилера Chery для проведения диагностики и ремонта.

### Сигнализатор неисправности двигателя



При включении зажигания загорается индикатор неисправности, и в это время двигатель запускает режим самодиагностики. Если он гаснет после запуска двигателя, значит, система работает исправно. Если индикатор не гаснет после запуска двигателя или включается во время движения, это означает, что в двигателе появилась неисправность. В этом случае обратитесь на авторизованную сервисную станцию Chery для проведения диагностики и ремонта.

### Сигнализатор низкого давления моторного масла



Этот сигнализатор указывает на состояние давления в системе смазки двигателя. При включении зажигания этот сигнализатор загорается на несколько секунд, а затем гаснет. Если он мигает после запуска двигателя или во время движения, незамедлительно остановитесь в безопасном месте, выключите двигатель и проверьте уровень масла. При необходимости обратитесь на авторизованную сервисную станцию Chery для проведения диагностики и ремонта.

### Сигнализатор неисправности системы подушек безопасности



Этот световой сигнализатор отображает состояние системы подушек безопасности. При включении зажигания этот сигнализатор загорается на несколько секунд, а затем гаснет. Если индикатор продолжает гореть или загорается во время движения, это указывает на неисправность системы подушек безопасности. В этом случае как можно скорее обратитесь на авторизованную сервисную станцию дилера Chery для проведения диагностики и ремонта.

### Сигнализатор неисправности тормозной системы



Этот световой сигнализатор указывает на падение уровня тормозной жидкости или возникновение неисправности в тормозной системе. При включении зажигания этот сигнализатор загорается на несколько секунд, а затем гаснет. Если сигнализатор загорается во время движения, это указывает на неисправность тормозной системы. Проверьте уровень тормозной жидкости. Из-за ухудшения эффективности тормозной системы и увеличения тормозного пути следует увеличить дистанцию до транспортных средств, движущихся впереди, а также нажимать на педаль тормоза с большим усилием.

### Сигнализатор неисправности антиблокировочной тормозной системы (ABS)



Этот световой сигнализатор отображает состояние системы ABS. При включении зажигания этот сигнализатор загорается на несколько секунд, а затем гаснет. Если сигнализатор загорается во время движения, это указывает на неисправность системы ABS. При этом тормозная система сохраняет работоспособность (без участия ABS). В этом случае незамедлительно обратитесь на авторизованную сервисную станцию Chery для проведения диагностики и ремонта. Ведите автомобиль с осторожностью и на малой скорости.

## 2. ПРИБОРНАЯ ПАНЕЛЬ

### Сигнализатор низкого уровня топлива



Этот световой сигнализатор предупреждает о малом запасе топлива в баке. При включении зажигания этот сигнализатор загорается на несколько секунд, а затем гаснет. Этот сигнализатор загорается, когда в баке остается мало топлива. Если сигнализатор загорелся, постарайтесь как можно скорее заправить автомобиль топливом.

### Сигнализатор неисправности электроусилителя рулевого управления



Этот световой сигнализатор предупреждает о неисправности электроусилителя рулевого управления. При включении зажигания этот сигнализатор загорается на несколько секунд, а затем гаснет. В случае возникновения неисправности электроусилителя рулевого управления сигнализатор не гаснет. На ЖК-дисплее появится надпись — *Please check power steering system* — «Проверьте электроусилитель руля». В этом случае незамедлительно обратитесь на авторизованную сервисную станцию Chery для проведения диагностики и ремонта.

### Сигнализатор неисправности коробки передач



Этот световой сигнализатор предупреждает о неисправности коробки передач. При включении зажигания этот сигнализатор загорается на несколько секунд, а затем гаснет. Если он продолжает гореть во время движения, это указывает на неисправность коробки передач. При этом на ЖК-дисплей выводится сообщение — *Please check transmission* — «Проверьте коробку передач». Остановите автомобиль в безопасном месте, и сразу же обратитесь на авторизованную сервисную станцию Chery.

### Сигнализатор неисправности системы контроля давления воздуха в шинах



Этот сигнализатор предупреждает о слишком низком давлении воздуха в шинах, слишком высокой температуре шин или указывает на неисправности системы. При включении зажигания этот сигнализатор загорается на 3 секунды, а затем гаснет. Если сигнализатор не гаснет или загорается во время движения, это указывает на то, что давление воздуха в шинах отличается от нормы. Проверьте давление воздуха в шинах и убедитесь в том, что шины не перегрелись. Если давление воздуха в шинах находится в пределах нормы, при первой же возможности обратитесь на авторизованную сервисную станцию Chery для проведения диагностики и ремонта.

### Сигнализатор неисправности системы поддержания курсовой устойчивости ESP



Этот световой сигнализатор предупреждает о неисправности системы ESP. При включении зажигания этот сигнализатор загорается на несколько секунд, а затем гаснет. Этот сигнализатор мигает при работе системы ESP. Если он горит постоянно и на ЖК-дисплее отображается сообщение Please check ESP system «Проверьте систему ESP», это указывает на неисправность системы.



## ИНСТРУКЦИИ ПО ЭКСПЛУАТАЦИИ

3-1.	Ключ с дистанционным управлением (при соответствующем оснащении) Ключ с пультом дистанционного управления .....58 Механический ключ.....58 Замена элемента питания ключа с дистанционным управлением58 Ключ с пультом дистанционного управления ....60	3-7.	Регулировка рулевого колеса Регулировка рулевого колеса...74
3-2.	Смарт-ключ Смарт-ключ.....61 Механический ключ.....61 Замена элемента питания смарт-ключа .....62 Система бесключевого доступа .....64	3-8.	Сиденья Передние сиденья .....74 Переднее сиденье с обогревом (при соответствующем оснащении).76 Задние сиденья (в качестве примера рассматривается левое сиденье).....77 Подголовники .....78
3-3.	Браслет с функциями смарт-ключа (при соответствующем оснащении) Браслет с функциями смарт-ключа.....66 Система бесключевого доступа .....67	3-9.	Ремни безопасности Ремни безопасности .....79 Преднатяжители ремней безопасности (при соответствующем оснащении).83
3-4.	Противоугонная система Противоугонная система .....68 Защита от угона .....69	3-10.	Детские удерживающие устройства Детские удерживающие устройства .....85 Установка детского удерживающего устройства .....87
3-5.	Замки дверей Выключатель системы центрального запираания дверей.....71	3-11.	Система подушек безопасности (SRS) Система подушек безопасности .....91 Правила пользования и меры предосторожности в отношении системы подушек безопасности .....93
3-6.	Звуковой сигнал Звуковой сигнал .....73 Обогрев рулевого колеса (при соответствующем оснащении).....73	3-12.	Зеркала заднего вида Внутреннее зеркало заднего вида .....98 Наружные зеркала заднего вида .....99

3-13.	Очистители и оmyватели стекол	
	Очистители и оmyватели стекол.....	100
	Стеклоочиститель .....	100
	Как пользоваться оmyвателем ветрового стекла.....	101
	Инструкции по эксплуатации очистителя заднего стекла .....	102
3-14.	Световые приборы	
	Комбинированный переключатель фар .....	103
	Противотуманные фары и фонари.....	106
	Запотевание фар .....	107
3-15.	Окна	
	Электрические стеклоподъемники .....	109
	Функция дистанционного управления стеклоподъемниками .....	110
	Люк в крыше с электроприводом.....	111
3-16.	Люк в крыше с электроприводом (при соответствующем оснащении)	
	Функция дистанционного управления люком (при соответствующем оснащении)	112
3-17.	Капот	
	Капот .....	113
3-18.	Крышка топливного бака	
	Крышка топливного бака .....	114

## 3. ИНСТРУКЦИИ ПО ЭКСПЛУАТАЦИИ

### 3-1. Ключ с дистанционным управлением (при соответствующем оснащении)

#### Ключ с пультом дистанционного управления

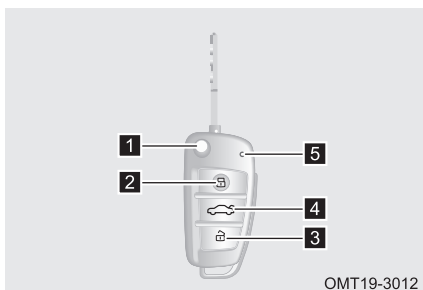

С помощью ключа с дистанционным управлением можно запирать и отпирать замки дверей автомобиля на некотором удалении от автомобиля.

- 1** Кнопка для открывания механического ключа
- 2** Кнопка запирания
- 3** Кнопка отпирания
- 4** Кнопка открывания двери багажного отделения
- 5** Индикатор

Предупреждение об оставленном ключе:

Когда ключ переводится в положение OFF (Выкл.) и не извлекается, если при этом открывается левая передняя дверь, комбинация приборов подает звуковое предупреждение, чтобы водитель не забыл извлечь ключ из замка зажигания.

Функция дистанционного управления замками дверей работает в радиусе примерно 20 м (без «слепых» зон). Если расстояние от ключа до автомобиля превышает 20 м, ключ может не сработать. Более подробную информацию можно найти в разделе 3-2 «Смарт-ключ».

#### Механический ключ

- Если элемент питания ключа разрядился или ключ не работает из-за наличия помех, используйте механический ключ для запирания / отпирания дверей. Нажмите кнопку выброса механического ключа на корпусе ключа с дистанционным управлением для пользования механическим ключом. После завершения пользования сложите механический ключ, чтобы он не мешал в кармане. Более подробную информацию можно найти в разделе 6-10 «Механические замки дверей».

#### Замена элемента питания ключа с дистанционным управлением

■ Замена элемента питания ключа с дистанционным управлением  
Возникновение какого-либо из следующих условий указывает на то, что элемент питания смарт-ключа разряжен:

- Функция дистанционного управления не работает, даже если нет препятствий.
- При нажатии кнопок на пульте дистанционного ключа индикатор на пульте горит тускло или не загорается вообще.
- Дальность действия ключа постепенно снижается.

Тип элемента питания ключа с пультом дистанционного управления:  
литий-ионный элемент питания 3V-CR2032.

### 3. ИНСТРУКЦИИ ПО ЭКСПЛУАТАЦИИ

#### ВНИМАНИЕ!

- При самостоятельной замене элемента питания могут возникнуть определенные трудности, в результате чего ключ можно повредить. Рекомендуется выполнять замену элемента питания ключа в авторизованном сервисном центре Chery.
- Для замены используйте элемент питания только рекомендованного типа.
- Не допускайте проглатывания элемента питания или компонентов ключа детьми.

- Замените элемент питания ключа, руководствуясь следующими шагами.

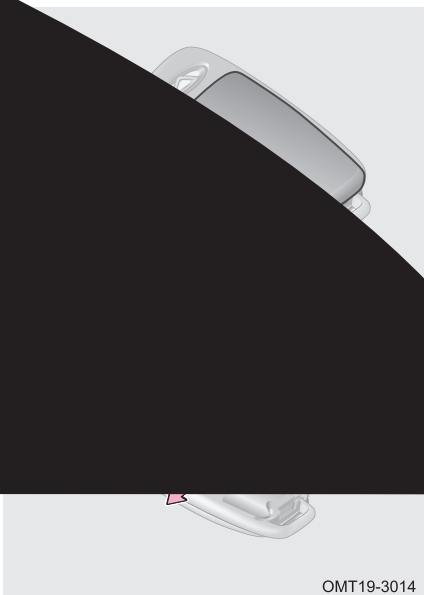

OMT19-3014

1. Снимите крышку ключа с помощью отвертки с плоским наконечником, обернутым клейкой лентой.

2. Извлеките элемент питания из держателя и установите новый «положительной» (+) стороной вверх.

3. Установите крышку ключа с пульта дистанционного управления на место в последовательности, обратной последовательности снятия.

4. Нажмите любую кнопку пульта дистанционного управления, чтобы убедиться, что индикатор загорается. После замены пульта дистанционного управления убедитесь в том, что пульт работает исправно.

Если ключ с дистанционным управлением работает неправильно, обратитесь в авторизованный сервисный центр Chery.

### 3. ИНСТРУКЦИИ ПО ЭКСПЛУАТАЦИИ

#### ВНИМАНИЕ!

- Соблюдайте осторожность, чтобы при установке не погнуть контакты.
- Убедитесь, что «положительный» и «отрицательный» выводы элемента питания расположены правильно.
- При замене элемента питания руки должны быть сухими.
- Не прикасайтесь к новому элементу питания грязными или жирными руками. Это может привести к коррозии элемента питания.
- Не прикасайтесь и не перемещайте никакие компоненты внутри пульта дистанционного управления, иначе его функции могут работать некорректно.

#### ЗАЩИТА ОКРУЖАЮЩЕЙ СРЕДЫ

Использованный литиевый элемент питания нельзя утилизировать как бытовой мусор. Его следует утилизировать в соответствии с местным законодательством в отношении защиты окружающей среды.

#### Ключ с пультом дистанционного управления

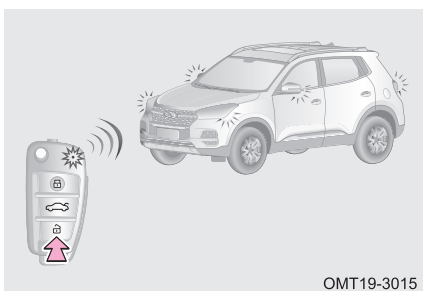

Когда автомобиль находится в режиме охраны, нажмите и удерживайте кнопку Unlock (Отпереть) на пульте дистанционного управления, чтобы отпереть двери и включить сигналы поворота.

#### ■ Открывание двери багажного отделения

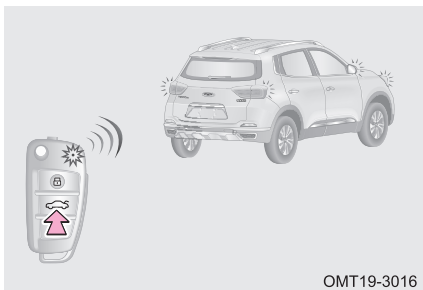

● При централизованном отпирании замков:

Нажмите кнопку отпирания двери багажника, чтобы открыть ее.

● Когда двери заперты:

Нажмите и удерживайте кнопку открывания двери багажника на ключе с дистанционным управлением в течение 2 секунд, чтобы открыть дверь и включить указатели поворотов.

### 3-2. Смарт-ключ

#### Смарт-ключ

Смарт-ключ используется для дистанционного запираения и отпираения замков всех дверей, открывания двери багажного отделения и запуска двигателя. При необходимости механический ключ, встроенный в смарт-ключ, также можно использовать для отпираения и запираения замков дверей.

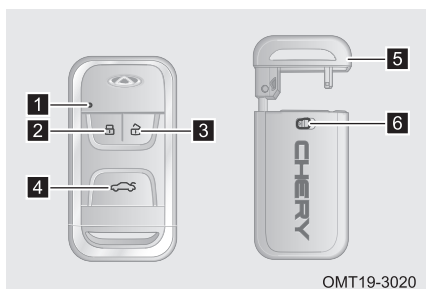

- 1** Индикатор
- 2** Кнопка запираения
- 3** Кнопка отпираения
- 4** Кнопка открывания двери багажного отделения
- 5** Механический ключ
- 6** Кнопка для отсоединения механического ключа

Функция дистанционного управления замками дверей работает в радиусе примерно 20 м (без «слепых» зон). Смарт-ключ может работать ненадежно, если расстояние до автомобиля превышает 20 м. На работу смарт-ключа могут влиять другие электромагнитные сигналы. Более подробную информацию см. в подразделе «Ключ с дистанционным управлением» этого раздела.

#### Механический ключ

Если элемент питания смарт-ключа разрядился или ключ не работает из-за наличия помех, для запираения / отпираения дверей используйте механический ключ.



Чтобы достать или убрать механический ключ, нажмите соответствующую кнопку на смарт-ключе. Для большего удобства и чтобы не потерять ключ, после использования верните его в первоначальное положение. Более подробную информацию см. в разделе 6-10 «Механические замки дверей».

### 3. ИНСТРУКЦИИ ПО ЭКСПЛУАТАЦИИ

#### Замена элемента питания смарт-ключа

##### ■ Замена элемента питания смарт-ключа

Возникновение какого-либо из следующих условий указывает на то, что элемент питания смарт-ключа разряжен:

- Функция дистанционного управления замками дверей не работает при отсутствии помех.
- Индикатор горит тускло или не загорается при нажатии какой-либо кнопки на смарт-ключе.
- Дальность действия смарт-ключа постепенно снижается.

Тип элемента питания смарт-ключа: литиевый элемент питания 3V-CR2032.

#### ВНИМАНИЕ

- Элемент питания можно заменять самостоятельно. Однако во избежание поломки ключа в процессе замены рекомендуется обратиться на авторизованную сервисную станцию Chery.
- Для замены используйте элемент питания только рекомендованного типа.
- Не допускайте проглатывания элемента питания или компонентов ключа детьми.

##### ■ Замените элемент питания ключа следующим образом.

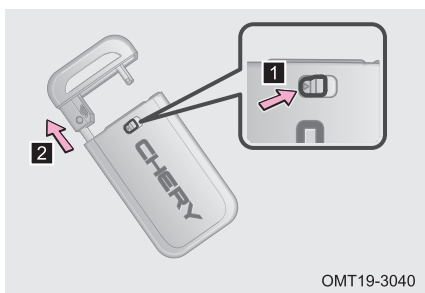

1. Нажмите кнопку извлечения механического ключа и извлеките ключ.

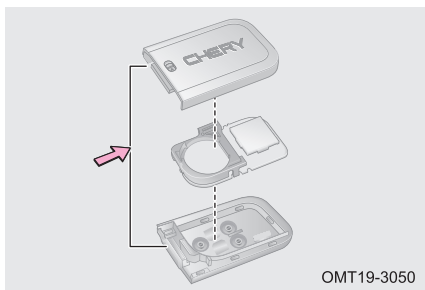

2. Подденьте крышку смарт-ключа, используя отвертку с плоским наконечником, обернутым клейкой лентой, затем снимите печатную плату.

### 3. ИНСТРУКЦИИ ПО ЭКСПЛУАТАЦИИ

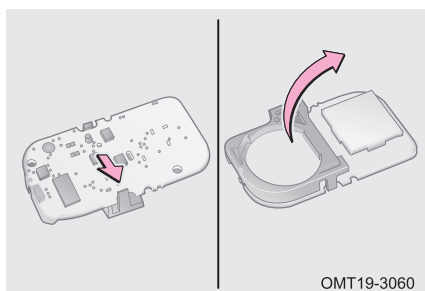

3. Снимите держатель элемента питания с платы.

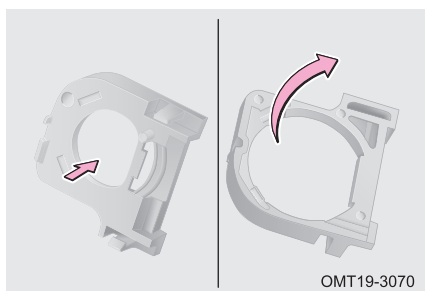

4. Извлеките элемент питания из держателя и установите новый «положительной» (+) стороной вверх.

5. Соберите смарт-ключ в порядке, обратном порядку разборки.

6. Убедитесь в том, что при нажатии какой-либо кнопки на смарт-ключе загорается индикатор. Убедитесь в том, что смарт-ключ работает исправно.

Если он работает неисправно, обратитесь на авторизованную сервисную станцию Chery.

3

ИНСТРУКЦИИ ПО ЭКСПЛУАТАЦИИ

#### ВНИМАНИЕ

- Соблюдайте осторожность, чтобы при установке не погнуть контакты.
- Убедитесь в том, что при установке нового элемента питания соблюдена полярность.
- При замене элемента питания руки должны быть сухими.
- Не прикасайтесь к новому элементу питания грязными или жирными руками. Это может привести к коррозии элемента питания.
- Не прикасайтесь к каким-либо компонентам в корпусе смарт-ключа и не извлекайте их, поскольку это может привести к нарушению функций ключа.

#### ЗАЩИТА ОКРУЖАЮЩЕЙ СРЕДЫ

Использованный литиевый элемент питания нельзя утилизировать как бытовой мусор. Его следует утилизировать в соответствии с местным законодательством в отношении защиты окружающей среды.



### 3. ИНСТРУКЦИИ ПО ЭКСПЛУАТАЦИИ

#### Система бесключевого доступа

Следующие операции можно выполнять, не вынимая смарт-ключ из кармана.

##### ■ Запирание и отпирание замков дверей

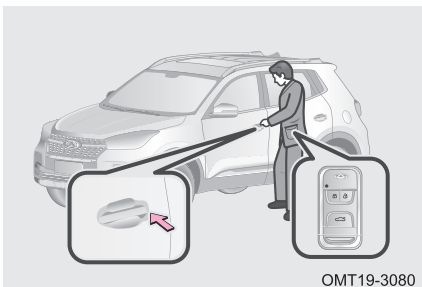

Чтобы отпереть или запереть замок двери, подойдите к автомобилю с ключом и нажмите кнопку на ручке двери. Система автоматически проверит подлинность ключа.

#### ВНИМАНИЕ

Если вы оставили смарт-ключ в салоне автомобиля, кнопка на ручке двери не будет работать.

##### ■ Открывание двери багажного отделения

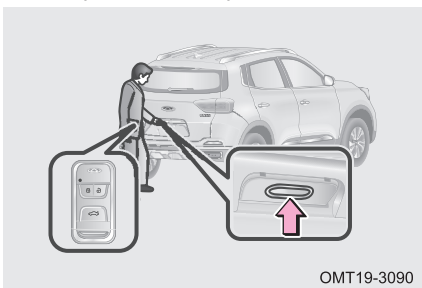

- Когда замки дверей не заперты:  
Дверь багажного отделения можно открыть нажатием кнопки на ручке двери.
- Когда двери заперты:
  1. Когда заперт центральный замок, открыть дверь багажного отделения нажатием кнопки на ручке можно только при наличии смарт-ключа.
  2. Нажмите и удерживайте 2 секунды кнопку открывания двери багажного отделения на смарт-ключе, после чего загорятся указатели поворота и можно будет открыть дверь.

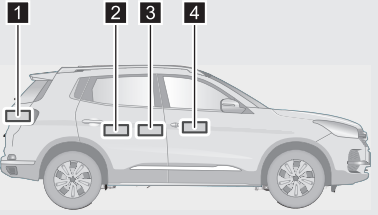
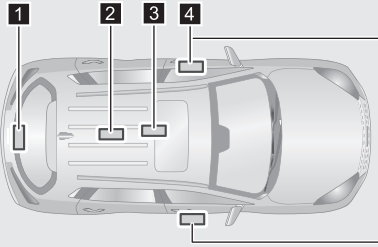

OMT19-3100

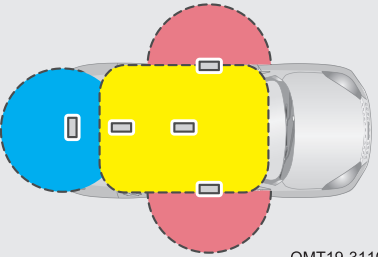

OMT19-3110

### 3. ИНСТРУКЦИИ ПО ЭКСПЛУАТАЦИИ

#### ■ Примечания к использованию системы бесключевого доступа

Даже если смарт-ключ находится в пределах эффективного радиуса действия (области обнаружения), система может работать со сбоями в следующих случаях:

- Смарт-ключ находится слишком близко к окнам или крыше, когда замки дверей заперты.
- Смарт-ключ находится в багажном отделении.
- На комбинации приборов загорается индикатор, указывающий на то, что системе не удается обнаружить смарт-ключ в автомобиле.
- Смарт-ключ находится рядом с источником сильных электромагнитных помех.

#### ■ Срабатывание сигнализации

Более подробную информацию см. в подразделе «Защита от угона» в данном разделе.

#### ■ Запуск и выключение двигателя

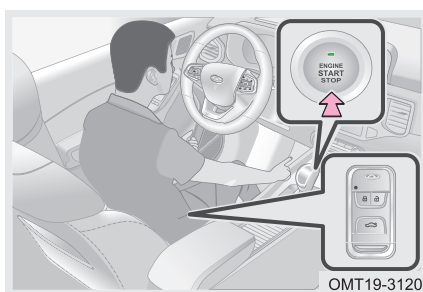

Функция запуска при помощи кнопочного выключателя зажигания доступна, когда смарт-ключ находится в автомобиле, и на кнопке включения зажигания горит зеленый индикатор. Более подробную информацию см. в разделе 4-1 «Выключатель зажигания».

### 3-3. Браслет с функциями смарт-ключа (при соответствующем оснащении)

#### Браслет с функциями смарт-ключа

Компания Chery Automobile официально запустила новый носимый гаджет для автомобиля — браслет с функциями смарт-ключа. Если вы носите этот браслет, то можете пользоваться системой бесключевого доступа и функцией запуска двигателя при помощи кнопочного выключателя. Кроме того, браслет имеет функцию отслеживания частоты сердечных сокращений и мониторинга качества сна.

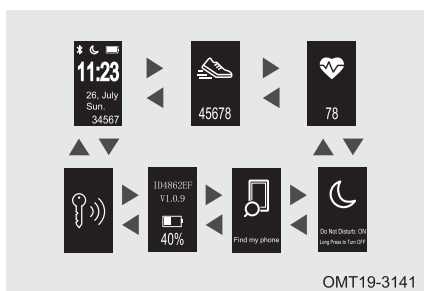

#### ВАЖНО

- Более подробную информацию о подключении, а также о других функциях браслета, подключенного к мобильному приложению, см. «Руководство по использованию браслета с функцией смарт-ключа».
- Для вашего браслета доступна только часть функций.

### 3. ИНСТРУКЦИИ ПО ЭКСПЛУАТАЦИИ

- Перемещаясь по меню на экране браслета, вы можете дистанционно отпереть / запереть все двери и запустить двигатель автомобиля.

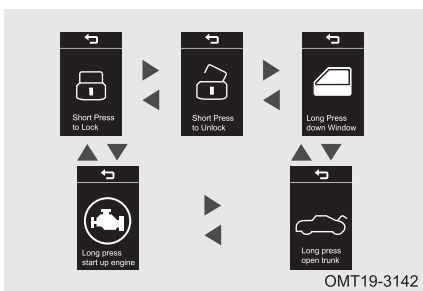

Функция дистанционного управления замками дверей работает в радиусе примерно 20 м (без «слепых» зон). Если расстояние между браслетом с функцией смарт-ключа и автомобилем более 20 м, браслет может не сработать. Нормальной работе браслета могут помешать другие электромагнитные сигналы. Более подробную информацию см. в подразделе «Ключ с дистанционным управлением» этого раздела.

#### Система бесключевого доступа

Следующие операции можно выполнять, имея при себе браслет с функциями смарт-ключа.

- Запирание и отпирание замков дверей

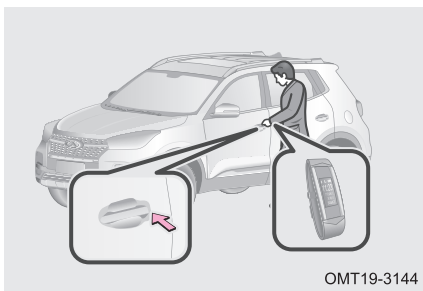



Чтобы отпереть или запереть замок двери, подойдите к автомобилю, надев браслет, и нажмите кнопку на ручке двери. Система автоматически проверит подлинность браслета-ключа.

#### ВНИМАНИЕ

Если вы оставили браслет в салоне автомобиля, кнопка на ручке двери не будет работать.

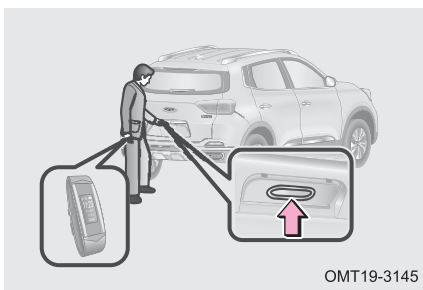
- Открывание двери багажного отделения



- Когда замки дверей заперты, открыть дверь багажного отделения нажатием кнопки на ручке можно только при наличии браслета с функцией смарт-ключа.
- Когда замки дверей не заперты, коротко нажмите на «» в меню браслета, чтобы войти в меню смарт-ключа, затем долго нажимайте эту же кнопку, чтобы открыть багажное отделение. Дверь багажного отделения откроется после того, как загорятся сигналы поворота.

### 3. ИНСТРУКЦИИ ПО ЭКСПЛУАТАЦИИ

#### ■ Расположение антенны

Более подробную информацию см. в подразделе «Смарт-ключ» в данном разделе.

#### ■ Эффективный радиус действия (область, в которой автомобиль определяет наличие браслета с функциями смарт-ключа)

Более подробную информацию см. в подразделе «Смарт-ключ» в данном разделе.

#### ■ Примечания к использованию системы бесключевого доступа с помощью браслета с функциями смарт-ключа

Даже если браслет находится в пределах эффективного радиуса действия (области обнаружения), система может работать со сбоями в следующих случаях:

- Браслет находится слишком близко к окнам или крыше, когда замки дверей заперты.
- Браслет с функциями смарт-ключа находится в багажном отделении.
- Браслет с функциями смарт-ключа находится рядом с источником сильных электромагнитных помех.

#### ■ Срабатывание сигнализации

Более подробную информацию см. в подразделе «Защита от угона» в данном разделе.

#### ■ Запуск и выключение двигателя

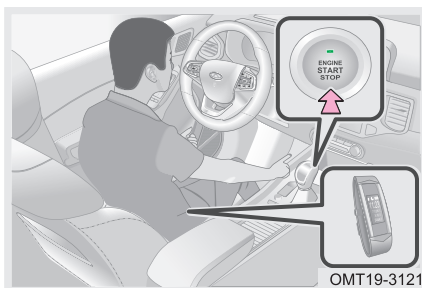

Запуск двигателя и переключение режимов кнопочного выключателя зажигания возможны, когда браслет с функцией смарт-ключа находится в автомобиле. Более подробную информацию см. в разделе 4-1 «Выключатель зажигания».

### 3-4. Противоугонная система

#### Противоугонная система

Ваш автомобиль оснащен двумя охранными системами: иммобилайзером двигателя и противоугонной системой.

#### ■ Иммобилайзер двигателя

Смарт-ключ оснащается встроенным транспондером. Модуль иммобилайзера не дает разрешение на запуск двигателя, если ключ с дистанционным запуском / смарт-ключ не зарегистрирован в блоке управления иммобилайзером.

Условия, которые могут привести к выходу системы из строя:

- Смарт-ключ находится в контакте с металлическим предметом.
- Смарт-ключ находится в непосредственной близости к смарт-ключу (ключу со встроенным транспондером) другого автомобиля или касается его.

#### ВНИМАНИЕ

- Не модифицируйте и не снимайте систему иммобилайзера. Это может привести к нарушению функций системы.
- Не регистрируйте ключ самостоятельно — это может привести к нарушению функций системы иммобилайзера.
- Если двигатель не запускается, но стартер работает исправно, это может указывать на нарушение функций иммобилайзера. Более подробную информацию см. в разделе 6-7 «Если двигатель вашего автомобиля не запускается».

#### ■ Противоугонная система автомобиля

Если режим охраны включен и система обнаруживает несанкционированный доступ в автомобиль, срабатывает звуковая и световая сигнализация, предупреждающая владельца о взломе. Более подробную информацию см. в подразделе «Защита от угона» в данном разделе.

#### ВНИМАНИЕ

Для предотвращения непреднамеренного срабатывания противоугонной системы и угона автомобиля перед выходом из него убедитесь в том, что в нем никого не осталось, а все окна и двери закрыты.

### Защита от угона

#### ■ Управление охранными системами

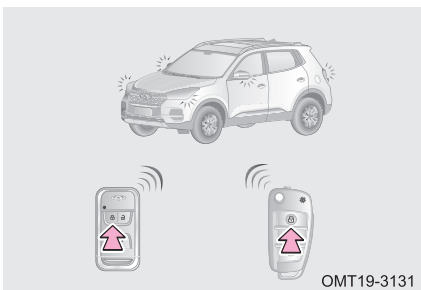

- Режим охраны:  
Двигатель автомобиля выключен; все двери закрыты.

Заприте двери, нажав соответствующую кнопку на смарт-ключе, браслете или ключе с дистанционным управлением. Таким образом, активируется противоугонная система, и автомобиль переходит в режим охраны.

- Оповещение об успешном включении режима охраны:  
замки всех боковых дверей запираются, указатели поворота мигают один раз, и однократно звучит сирена противоугонной системы.
- Включение режима охраны невозможно:  
если двигатель автомобиля не выключен или какая-либо из боковых дверей открыта, режим охраны не активируется.
- Сигнал при неудавшейся попытке включения режима охраны:  
указатели поворота мигают два раза, сирена охранной системы не звучит.

### 3. ИНСТРУКЦИИ ПО ЭКСПЛУАТАЦИИ

#### ВНИМАНИЕ

- Когда кнопочный выключатель зажигания находится в положении ON (Вкл.) или ACC (Акс.), включить охранный режим невозможно.
- Если все боковые двери закрыты, а дверь багажного отделения закрыта не полностью, замки боковых дверей запираются, но режим охраны не включается. Если дверь багажного отделения закрыта, но открыта одна из боковых дверей, замки боковых дверей запираются и затем снова отпираются. Режим охраны при этом не включается.
- Настроить оповещение включения охранного режима можно через головное устройство аудиосистемы.

#### ■ Автопостановка на охрану

Если в течение 30 секунд после выключения режима охраны ни одна из боковых дверей или капот не открываются, режим охраны снова включается автоматически.

#### ■ Выключение режима охраны

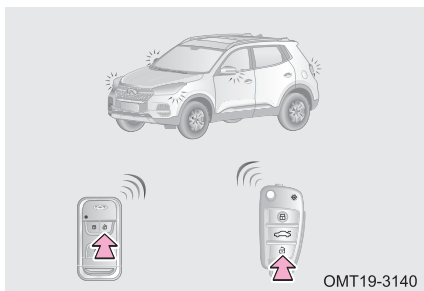

#### ● Выключение режима охраны:

Для отпирания замков дверей нажмите соответствующую кнопку непосредственно на браслете / смарт-ключе и, подойдя к автомобилю с ключом и не доставая его из кармана, нажмите кнопку на ручке двери.

#### ● Подтверждение выключения охранного режима:

Указатели поворота мигают два раза, и противоугонная система отключается.

#### ВАЖНО

- Когда режим охраны или противоугонная система автомобиля включены, они выключаются при нажатии кнопки отпирания на ключе с дистанционным управлением или при запуске двигателя.
- При коротком нажатии кнопки отпирания замки всех дверей отпираются; при длительном нажатии этой кнопки замки всех дверей отпираются, и открываются все окна и люк для проветривания салона.
- После выключения режима охраны при открывании какой-либо двери или капота режим охраны повторно не включается.

#### ■ Режим срабатывания звуковой сигнализации противоугонной системы

Если режим охраны включен и система обнаруживает несанкционированный доступ в автомобиль, срабатывает звуковая и световая сигнализация.

Например: сигнализация сработает, когда замок какой-либо из дверей или двери багажного отсека отпирается несанкционированным путем (в том числе открывается механическим ключом).

## 3. ИНСТРУКЦИИ ПО ЭКСПЛУАТАЦИИ

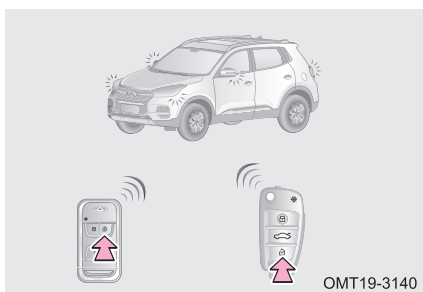

- **Режим срабатывания сигнализации:** При обнаружении признаков несанкционированного доступа в автомобиль включается циклический режим сигнализации: подается соответствующий сигнал sireны, и мигают указатели поворота.

- **Отключение сигнализации:** Чтобы отключить режим сигнализации, когда она сработала, нажмите кнопку отпирания на смарт-ключе, браслете или запустите двигатель.



### ВАЖНО

- При наличии одного события, предшествующего срабатыванию сигнализации, она срабатывает до трех раз.
- При наличии нескольких событий, предшествующих срабатыванию сигнализации, она сработает до 8 раз (аварийная световая сигнализация и сигнал sireны отключаются после 8 циклов).

### 3-5. Замки дверей

#### Выключатель системы центрального запираения дверей

##### ■ Запирание и отпирание замков дверей

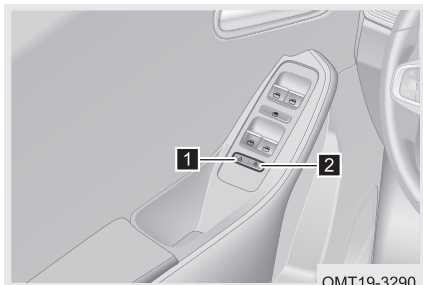

**1** Выключатель отпирания

**2** Выключатель запираения

Запирание или отпирание всех дверей осуществляется нажатием выключателя запираения или отпирания при полностью закрытых дверях.

##### ■ Открывание дверей с помощью внутренних ручек

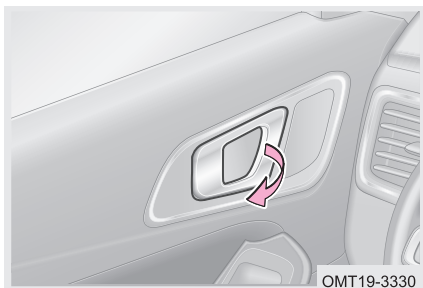

- Когда замки дверей не заперты: Потяните внутреннюю ручку двери, чтобы открыть ее.

- Когда двери заперты: Сначала потяните за ручку, чтоб отпереть замок, потом еще раз, чтобы открыть дверь.



### 3. ИНСТРУКЦИИ ПО ЭКСПЛУАТАЦИИ

#### ВНИМАНИЕ

- При отпирании и открывании двери водителя с помощью механического ключа и после запираения всех дверей с помощью ключа с дистанционным управлением / смарт-ключа активируется противоугонная система.
- Если двери запираются с помощью механического ключа, противоугонная система не включается. Запирайте двери с помощью ключа с дистанционным управлением / смарт-ключа.

- Защита от непреднамеренного открывания задних дверей (детьми или животными)

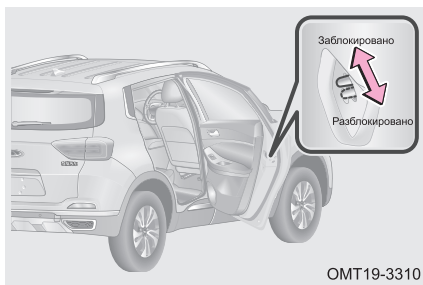

Механизм защиты от непреднамеренного открывания встроен в механизмы замков задних дверей.

Чтобы снять или поставить защиту от непреднамеренного открывания задних дверей, переместите рычаг блокировки вверх или вниз, как показано на рисунке.

Блокировка: поднимите рычаг вверх.

Разблокировка: потяните рычаг вниз.

#### ВНИМАНИЕ

Когда защита от непреднамеренного открывания задних дверей активирована, открыть задние двери можно только снаружи. Используйте эту функцию при перевозке детей.

#### ПРЕДУПРЕЖДЕНИЕ

- Перед началом движения убедитесь в том, что все двери закрыты.
- При перевозке детей на заднем сиденье автомобиля используйте защиту от непреднамеренного открывания задних дверей, чтобы предотвратить открывание дверей во время движения.
- Помните, что при включенной защите от непреднамеренного отпирания задних дверей открыть их возможно только снаружи.
- В жаркую погоду не оставляйте детей или животных в автомобиле без присмотра. Салон автомобиля может за короткое время нагреться до высокой температуры, что может привести к серьезному ухудшению их состояния и даже смерти.



## 3. ИНСТРУКЦИИ ПО ЭКСПЛУАТАЦИИ

### 3-7. Регулировка рулевого колеса

#### Регулировка рулевого колеса

Для безопасного и комфортного вождения вы можете регулировать угол наклона рулевого колеса.

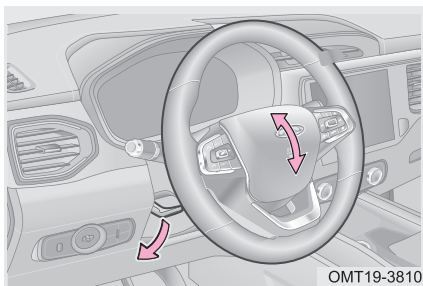

Припаркуйте автомобиль в безопасном месте и выключите двигатель:

1. Переместите рычаг фиксатора механизма регулировки вниз.
2. Отрегулируйте положение рулевого колеса по наклону в соответствии с личными предпочтениями.
3. Удерживайте рулевое колесо и переведите рычаг фиксации механизма регулировки в исходное положение.
4. Убедитесь в том, что рулевое колесо надежно зафиксировано. Если оно перемещается, повторите шаг 3.

#### **⚠ ПРЕДУПРЕЖДЕНИЕ**

- Не регулируйте положение рулевого колеса во время движения. Это может привести к потере контроля над автомобилем, ДТП, серьезным травмам и гибели людей.
- В целях безопасности после изменения положения рулевого колеса всегда возвращайте рычаг фиксации механизма регулировки в исходное положение. Убедитесь в том, что рулевое колесо надежно зафиксировано в одном положении, попытавшись переместить его вверх и вниз. В противном случае рулевое колесо может переместиться во время движения, что может привести к серьезным травмам и гибели людей.

### 3-8. Сиденья

#### Передние сиденья

#### ■ Правильное положение на сиденьях

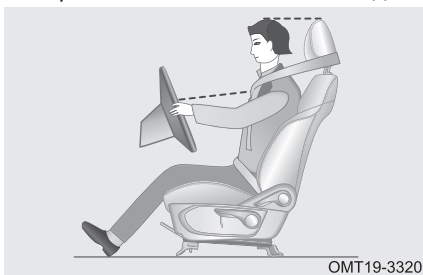

Сиденья, подголовники, ремни и подушки безопасности помогают защитить пассажиров при столкновениях. Их правильное использование обеспечит вам хорошую защиту. Соблюдайте следующие правила:

- Сидя в автомобиле, слегка отклонитесь назад (25° достаточно).

### 3. ИНСТРУКЦИИ ПО ЭКСПЛУАТАЦИИ

- Передние сиденья не должны быть расположены слишком близко к передней панели. При посадке за рулем руки должны быть слегка согнуты в локтях. Ноги также должны быть немного согнуты, чтобы при необходимости вы могли нажимать педали до упора.
- Отрегулируйте подголовники таким образом, чтобы верхняя часть подголовника находилась как можно ближе к верхней части вашей головы.

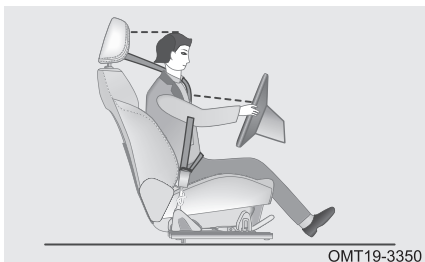

- Плечевая лямка ремня безопасности должна проходить через плечо, ближе к центру груди, не касаясь шеи; поясная лямка должна находиться поверх бедер, а не на животе.

- Электрорегулировки сиденья (только сиденья водителя) (при соответствующем оснащении)

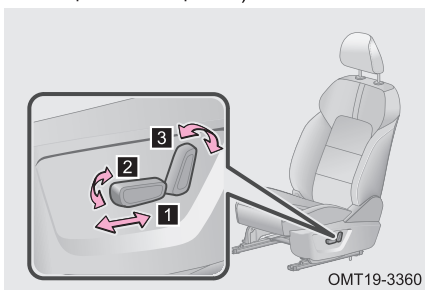

**1** Регулировка положения сиденья  
Для продольной регулировки положения сиденья перемещайте кнопку вперед-назад.

**2** Регулировка высоты сиденья  
Для регулировки высоты сиденья перемещайте переднюю часть кнопки вверх-вниз.

**3** Регулировка угла наклона спинки сиденья

Для регулировки угла наклона спинки сиденья потяните переднюю часть кнопки вверх и назад.

- Ручная регулировка положения сиденья

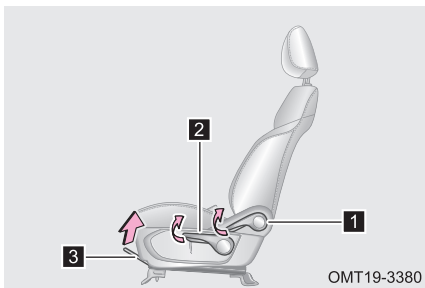

**1** Регулировка положения спинки сиденья

Перенесите массу тела на спинку сиденья, а затем потяните рычаг регулировки угла наклона спинки вверх. Отрегулируйте положение, изменяя угол наклона тела. По достижении требуемого положения сиденья отпустите рычаг. После этого попробуйте переместить спинку сиденья вперед и назад, чтобы убедиться, что она надежно зафиксирована.

**2** Регулировка высоты подушки сиденья (только сиденье водителя)  
Для регулировки высоты перемещайте рычаг регулировки вверх и вниз.

### 3. ИНСТРУКЦИИ ПО ЭКСПЛУАТАЦИИ

#### 3 Регулировка положения сиденья

Для продольной регулировки сиденья под ним находится рычаг. Потяните его вверх, чтобы отрегулировать положение сиденья. По достижении требуемого положения сиденья отпустите рычаг. После этого попробуйте переместить сиденье вперед и назад, чтобы убедиться, что оно зафиксировано на месте.

Диапазон продольной регулировки подушки сиденья и угла наклона спинки сиденья:

Общий ход продольной регулировки — 216 мм; если сиденье в исходном положении, подушку можно двигать на 180 мм вперед и 36 мм назад.

Угол исходного положения спинки сиденья — 25 градусов, из этого положения спинку можно передвигать на 32 градуса вперед и на 52 назад.

#### **!** ПРЕДУПРЕЖДЕНИЕ

- Не регулируйте положение сиденья во время движения.
- Во время регулировки положения сиденья под ним не должно находиться посторонних предметов, которые могут помешать его свободному перемещению.
- Не отклоняйте спинку сиденья больше, чем нужно. При фронтальном или попутном столкновении ремни безопасности обеспечивают наиболее эффективную защиту, когда водитель и передний пассажир сидят, плотно прижавшись к спинкам сидений, в положении, близком к вертикальному.
- После регулировки спинки сиденья нажмите на нее всем телом, чтобы убедиться, что она надежно зафиксирована.

#### Переднее сиденье с обогревом (при соответствующем оснащении)

##### ■ Переднее сиденье с обогревом (при соответствующем оснащении)

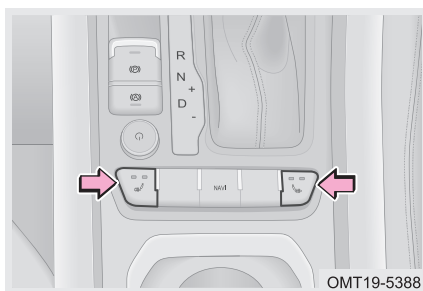

Обогрев передних сидений имеет два уровня, при первом нажатии включается высокий уровень (левый и правый индикаторы включаются одновременно).

При повторном нажатии включается низкий уровень (загорается левый индикатор).

При следующем нажатии обогрев сидений отключается (индикаторы гаснут).

### 3. ИНСТРУКЦИИ ПО ЭКСПЛУАТАЦИИ

#### Задние сиденья (в качестве примера рассматривается левое сиденье)

- Задние сиденья со складывающимися спинками (в качестве примера рассматривается левое сиденье)

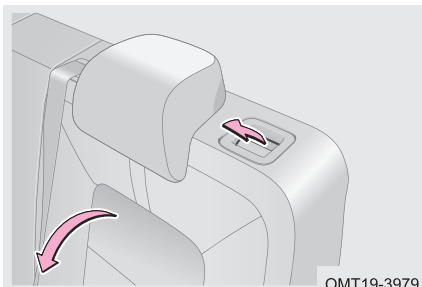

Потяните рычаг разблокировки спинки, нажмите и сложите спинку. Спинка задних сидений складывается вровень с ковриком багажного отделения.

#### ВНИМАНИЕ

При складывании спинок задних сидений убедитесь в том, что боковые ремни безопасности проходят через спинку. Это поможет избежать их повреждения.

Диапазон регулировки спинки задних сидений:

Угол исходного положения спинки — 25 градусов. Спинки всех задних сидений могут складываться все вместе.

Примечание: для проверки правильности посадки спинка и подушка сиденья должны быть установлены в исходное положение.

- Задние сиденья с обогревом (при соответствующем оснащении)

Кнопка обогрева заднего сиденья расположена под задними отверстиями для выхода воздуха.

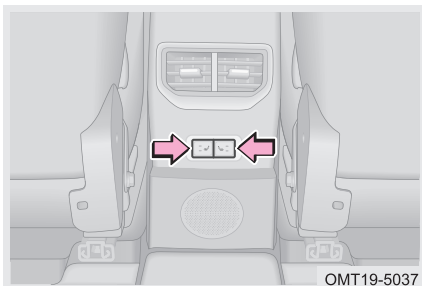

Функция обогрева имеет два уровня. При нажатии кнопки включается обогрев высокого уровня (загораются верхний и нижний индикаторы).

Для переключения на обогрев низкого уровня нажмите кнопку еще раз (загорается нижний индикатор). Для отключения обогрева нажмите кнопку еще раз (оба индикатора гаснут).

### 3. ИНСТРУКЦИИ ПО ЭКСПЛУАТАЦИИ

#### Подголовники

##### ■ Регулировка подголовников

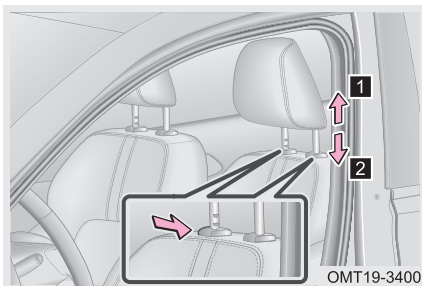

**1** Для регулировки подголовников по высоте поднимайте их вертикально.

**2** Для опускания подголовников, нажимайте на них, не отпуская кнопку разблокировки.

Чтобы снять подголовник, нажмите и не отпускайте кнопку разблокировки, чтобы освободить опоры подголовника, затем извлеките его.

#### **⚠ ПРЕДУПРЕЖДЕНИЕ**

- Всегда выбирайте правильную высоту подголовников.
- После регулировки нажмите на подголовник, чтобы убедиться, что он надежно зафиксирован.
- Не совершайте поездки при снятых подголовниках.

### 3. ИНСТРУКЦИИ ПО ЭКСПЛУАТАЦИИ

#### 3-9. Ремни безопасности

##### Ремни безопасности



Этот индикатор постоянно мигает, когда ремень безопасности водителя или переднего пассажира не застегнут или застегнут неправильно, и двигатель автомобиля работает.

Скорость автомобиля $\leq 25$ км/ч	Мигает индикатор непристегнутого ремня безопасности
Скорость движения автомобиля $\geq 25$ км/ч	Индикатор непристегнутого ремня безопасности мигает одновременно со звуковым сигналом. Подача звукового сигнала прекратится через 100 секунд

При отстегивании ремня безопасности во время движения также произойдут действия, описанные выше. Подача звукового предупреждения прекратится при выполнении одного из следующих условий:

- Застегивание ремня безопасности.
- Выключение двигателя.

#### ВНИМАНИЕ

- Под скоростью, упомянутой в этом разделе, понимаются показания спидометра.
- Индикатор незастегнутого ремня безопасности переднего пассажира мигает, и подается звуковое предупреждение только при наличии пассажира на этом сиденье.



Мы настоятельно рекомендуем водителю и пассажирам всегда застегивать ремни безопасности надлежащим образом. Это позволит снизить степень вероятности получения травм и их тяжести. Регулярно проверяйте ремни безопасности. Если вы обнаружили, что какой-то из ремней безопасности работает некорректно, обратитесь на авторизованную станцию Chery для его проверки или замены.



### 3. ИНСТРУКЦИИ ПО ЭКСПЛУАТАЦИИ

#### ■ Правильное использование ремней безопасности

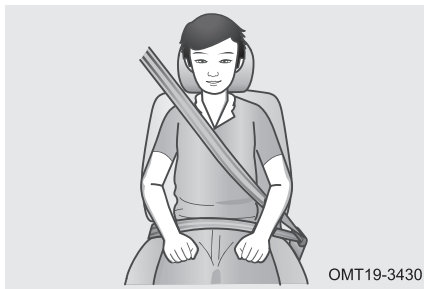

- Регулировка положения спинки сиденья — сядьте на сиденье вплотную к спинке и выпрямитесь.
- Расположите плечевую лямку ремня таким образом, чтобы она проходила через плечо, но при этом не касалась шеи и не соскальзывала вниз.
- Расположите поясную лямку таким образом, чтобы она проходила поверх бедер.
- Не перекручивайте ремни безопасности.

#### ■ Техническое обслуживание ремней безопасности

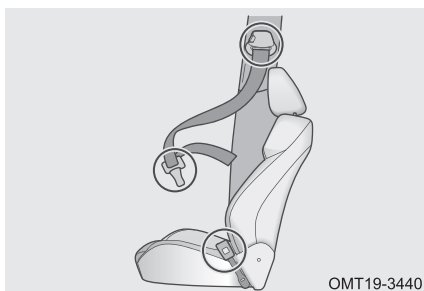

Регулярно проверяйте ремни безопасности на наличие следов повреждений или износа. При растяжении ремня, например, после аварии, необходимо обратиться на авторизованную станцию Chery для проверки или замены всех компонентов.

#### ВНИМАНИЕ

- Не пытайтесь отремонтировать, смазать или модифицировать натяжитель или замок ремня безопасности. В противном случае компания Chery Automobile Co., Ltd. не будет нести ответственности за последствия таких действий.
- Для очистки ремней безопасности следует использовать мягкое моющее средство или теплую воду. После очистки рекомендуется дать ремню высохнуть естественным способом — без использования каких-либо нагревательных приборов.
- Не используйте химические чистящие средства, кипяток, отбеливатель или красители при очистке ремней безопасности.
- Не допускайте попадания воды в механизмы натяжителей ремней безопасности.

### 3. ИНСТРУКЦИИ ПО ЭКСПЛУАТАЦИИ

#### ■ Застегивание и отстегивание ремней безопасности

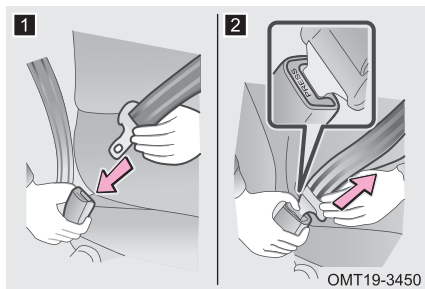

**1** Чтобы застегнуть ремень безопасности, вставьте скобу в замок. Должен раздаваться характерный щелчок.

**2** Чтобы отстегнуть ремень безопасности, нажмите кнопку на замке. Если ремень безопасности не возвращается в исходное положение плавно, вытяните его и проверьте на предмет перекручивания или изгиба. Ремень должен плавно возвращаться в исходное положение.

#### ВНИМАНИЕ

- Убедитесь в том, что скоба ремня безопасности полностью и правильно вставлена в замок и надежно зафиксирована. Неправильная фиксация скобы в замке может привести к серьезным травмам.
- Не используйте ремень безопасности, если скоба свободно перемещается в замке. В этом случае ремень безопасности не сможет обеспечить надлежащий уровень защиты в случае резкого торможения или столкновения.

#### ■ Перекручивание скобы

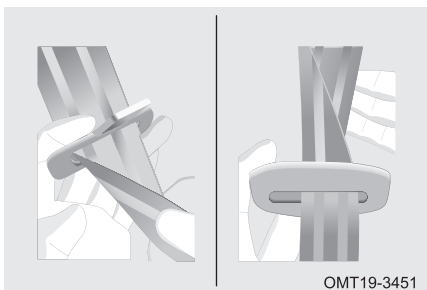

При возвращении в исходное положение, лямка ремня касается боковины сиденья, что может привести к перекручиванию лямки и самой скобы. Когда в следующий раз вы потяните за скобу, она может случайно перевернуться. В этом случае действуйте, как указано ниже:

Сложите лямку ремня, с силой потяните ее, чтобы перекрученный ремень попал в скобу и вернул ее в прежнее положение.

#### ■ Регулировка положения трехточечного ремня безопасности

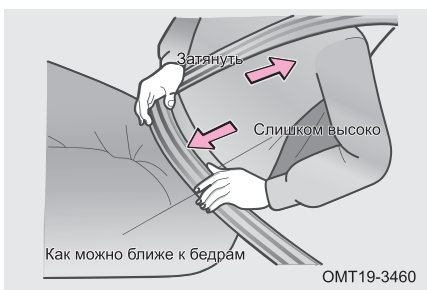

Если резко потянуть за ремень, его ход блокируется. Чтобы этого избежать, тяните за ремень плавно. Расположите поясную лямку ремня поверх бедер (как можно ниже — не на талии) и отрегулируйте ее натяжение, потянув плечевую лямку вверх.

### 3. ИНСТРУКЦИИ ПО ЭКСПЛУАТАЦИИ

#### ВНИМАНИЕ

- Все пассажиры должны правильно пристегиваться ремнями безопасности.
- Один ремень безопасности рассчитан на одного человека. Не пристегивайте одним ремнем безопасности более одного человека, в том числе детей.
- Мы рекомендуем перевозить детей на заднем сиденье и всегда пристегивать их ремнями безопасности или использовать подходящие удерживающие устройства.
- Плечевая лямка ремня должна проходить через плечо. Она не должна касаться шеи, но и не должна спадать с плеча. В противном случае эффективность защиты при столкновении снижается.
- Если поясная лямка ремня расположена слишком высоко или слишком свободна, в случае столкновения или резкого торможения пассажир может соскользнуть под лямку, что может привести к серьезным последствиям. Поясная лямка ремня должна быть расположена как можно ниже поверх бедер.
- Не располагайте плечевую лямку таким образом, чтобы она проходила под рукой.
- Не допускайте чрезмерного наклона спинки сиденья. Ремни безопасности работают эффективнее всего, когда пассажир сидит прямо, прижавшись к спинке сиденья.
- Если потянуть за ремень безопасности слишком сильно или сделать это на уклоне, его ход может заблокироваться.
- Во время вождения не носите свободную или плотную одежду. Для обеспечения наилучшей защиты ремень безопасности должен как можно плотнее прилегать к телу.

#### ■ Регулировка ремня безопасности по высоте (передние сиденья)

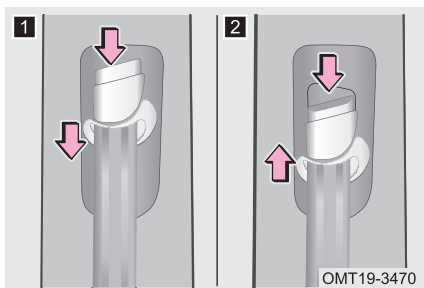

**1** Нажмите кнопку регулировки и потяните регулятор ремня безопасности вниз.

**2** Нажмите кнопку регулировки и потяните регулятор ремня безопасности вверх.

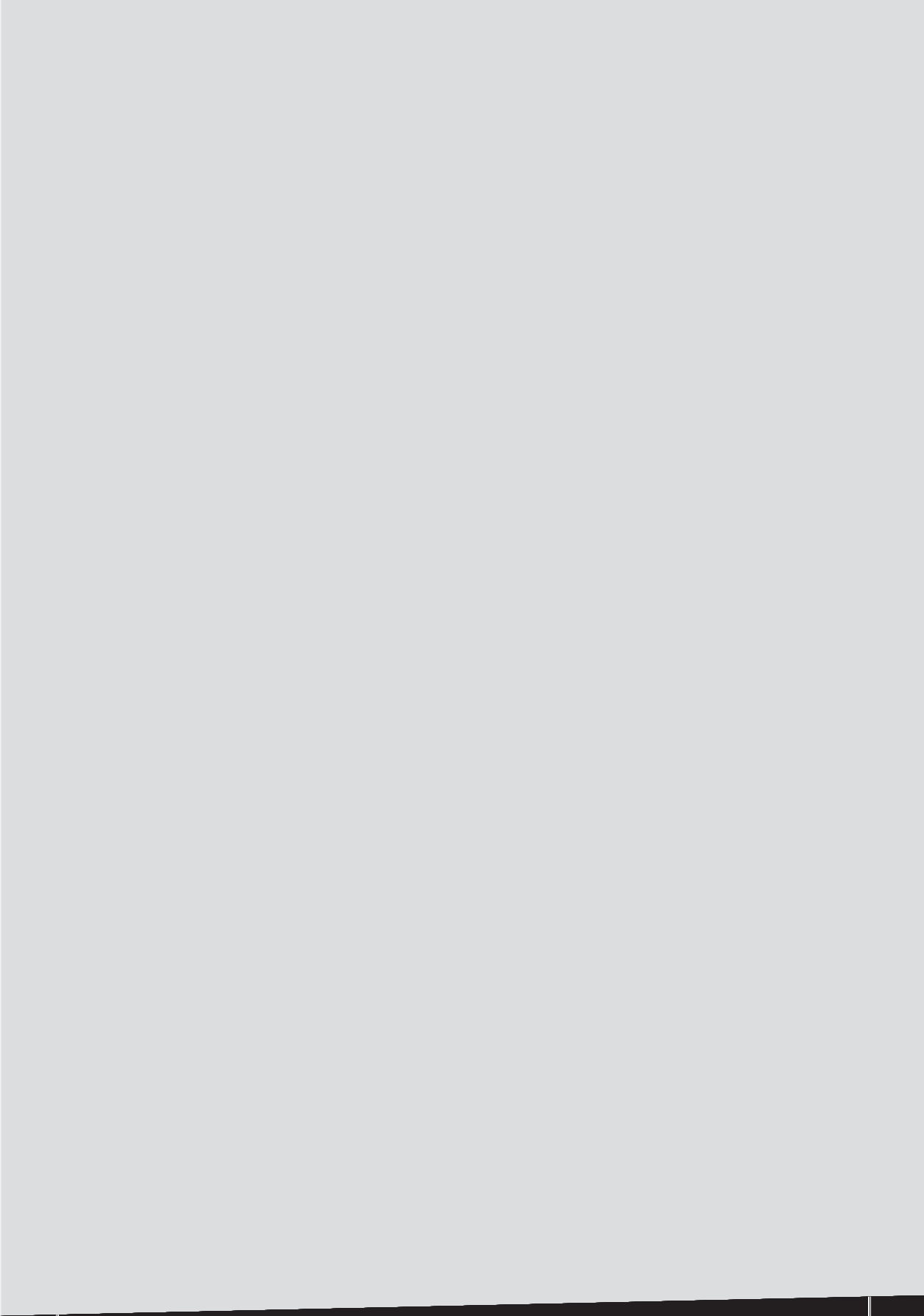

### 3. ИНСТРУКЦИИ ПО ЭКСПЛУАТАЦИИ

Возникновение какого-либо из перечисленных ниже условий указывает на неисправность системы подушек безопасности или преднатяжителей ремней безопасности. При первой же возможности обратитесь на авторизованную сервисную станцию Chery.

- Индикатор системы подушек безопасности не указывает на выполнение самодиагностики и продолжает гореть после запуска двигателя.
- Индикатор системы SRS загорается во время движения.
- Ремни безопасности не возвращаются в исходное положение или не выходят из него из-за активации какого-либо преднатяжителя.
- Преднатяжитель ремня безопасности или область рядом с ним повреждены.
- Использование ремней безопасности и меры предосторожности при перевозке детей

Ремни безопасности, которыми оснащен ваш автомобиль, предназначен для использования взрослыми людьми. Для перевозки детей используйте детские удерживающие устройства (см. «Детские удерживающие устройства» в этом разделе), соответствующие возрасту и размеру детей до тех пор, пока их рост и вес не станут достаточно большими, чтобы детей можно было пристегивать ремнями безопасности. Когда ребенок станет достаточно большим для того, чтобы можно было правильно использовать ремни безопасности, ознакомьтесь с инструкциями по корректному использованию ремней безопасности. Если ребенок слишком большой для использования детского удерживающего устройства, его необходимо перевозить на заднем сиденье и пристегивать ремнем безопасности.



Не разрешайте детям стоять на заднем сиденье или ползать по нему. В случае экстренного торможения или столкновения ребенок может получить серьезную травму. Кроме того, не допускайте, чтобы ребенок находился на коленях у взрослого. В случае столкновения ребенка невозможно удержать в руках.

- Использование ремней безопасности и меры предосторожности для беременных женщин

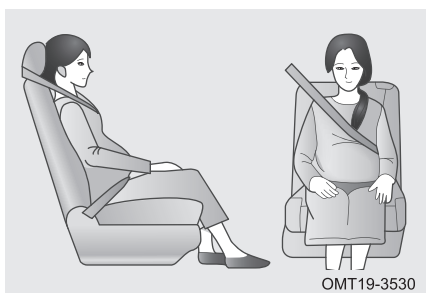

Проконсультируйтесь с врачом и правильно используйте ремень безопасности. Беременные женщины должны располагать поясную лямку ремня безопасности также, как и прочие пассажиры — как можно ниже поверх бедер. Протяните плечевую лямку ремня безопасности через плечо таким образом, чтобы она проходила посередине груди. Не допускайте контакта ремня с областью живота.

## 3. ИНСТРУКЦИИ ПО ЭКСПЛУАТАЦИИ

При экстренном торможении или столкновении неправильное использование ремня безопасности может стать причиной серьезных травм не только для беременной женщины, но и плода.

### ПРЕДУПРЕЖДЕНИЕ

- Убедитесь в том, что скоба зафиксирована в замке и ляжки ремня безопасности не перекручены. Если ремень безопасности не работает исправно, незамедлительно обратитесь на авторизованную сервисную станцию Chery.
- Если ваш автомобиль попал в серьезную аварию, выполните тщательную проверку и при необходимости замените ремни, даже если видимые следы повреждений отсутствуют.
- Не пытайтесь самостоятельно установить, снять, модифицировать, разобрать или утилизировать ремень безопасности. Все операции с ремнями безопасности должны выполняться на авторизованной сервисной станции Chery.
- Периодически осматривайте ремни безопасности. Проверяйте их на наличие порезов, потертостей или плохо закрепленных компонентов.
- Не используйте поврежденные ремни безопасности. Заменяйте их новыми. Поврежденный ремень безопасности не обеспечивает необходимый уровень защиты при серьезном столкновении.

### 3-10. Детские удерживающие устройства

#### Детские удерживающие устройства

Детское удерживающее устройство должно быть надежно закреплено на сиденье. Строго соблюдайте инструкции производителя детского удерживающего устройства.

Подбирайте детское удерживающее устройство так, чтобы оно подходило под автомобиль, возраст и вес ребенка. Более подробную информацию по установке см. в инструкциях к детскому удерживающему устройству. Инструкции по установке универсального детского удерживающего устройства приведены в этом Руководстве.

Детское удерживающее устройство необходимо устанавливать на заднее сиденье. Согласно исследованиям детское удерживающее устройство, установленное на заднем сиденье, обеспечивает более высокую степень защиты, чем устройство, установленное на переднем сиденье.

### ПРЕДУПРЕЖДЕНИЕ

- Детское удерживающее устройство должно отвечать требованиям в отношении безопасности, установленным местным законодательством. Компания Chery Automobile Co., Ltd. не несет ответственности за несчастные случаи и повреждения, если детей перевозили без детских удерживающих устройств.
- Детское удерживающее устройство необходимо устанавливать на заднем сиденье.

### 3. ИНСТРУКЦИИ ПО ЭКСПЛУАТАЦИИ

Детские удерживающие устройства можно условно разделить на 5 групп:

Группа	Масса
Группа 0	До 10 кг
Группа 0+	До 13 кг
Группа I	9–18 кг
Группа II	15–25 кг
Группа III	22–36 кг

В этом Руководстве приведена информация о трех типах детских удерживающих устройств, которые можно закрепить на сиденье с помощью ремней безопасности.

Устанавливайте детское удерживающее устройство в соответствии с инструкциями соответствующего производителя.

■ **Люлька, устанавливаемая против хода движения**

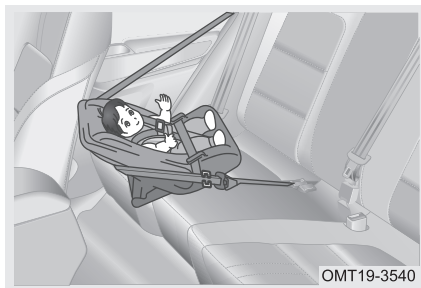

Устанавливайте детскую люльку против хода движения. В случае столкновения риск травмы позвоночника ребенка в люльке, установленной по ходу движения, выше. Если люлька обращена к задней части автомобиля, голова, шея и тело ребенка находятся под защитой удерживающего устройства. Люльки, устанавливаемые против хода движения, лучше всего подходят для младенцев, и их удобно носить. Они относятся к группам 0 и 0+.

■ **Детское удерживающее устройство, устанавливаемое по ходу движения**



Если детское удерживающее устройство устанавливается по ходу движения. Оно относится к Группе I: 9–18 кг.

### 3. ИНСТРУКЦИИ ПО ЭКСПЛУАТАЦИИ

#### ■ Бустеры

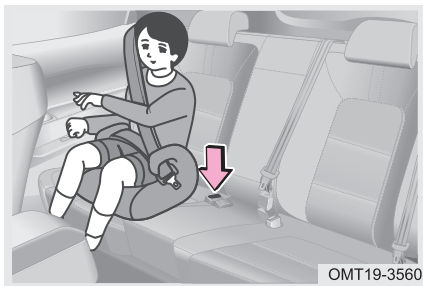

Помимо детских сидений также могут использоваться бустеры. Если рост и вес ребенка не позволяют перевозить его на заднем сиденье, вы можете использовать бустер, который даст возможность пристегнуть его ремнями безопасности. (По международным стандартам ремни безопасности можно использовать при росте более 1,5 м. Если рост ребенка менее 1,5 м, то использование ремней безопасности может повредить его шею в случае столкновения). Бустеры относятся к группам II и III.

#### Установка детского удерживающего устройства

Следуйте инструкциям производителя детского удерживающего устройства. Закрепите детское удерживающее устройство на заднем сиденье с помощью ремня безопасности или анкерного крепления. При установке детского удерживающего устройства прикрепляйте верхнюю лямку.



### 3. ИНСТРУКЦИИ ПО ЭКСПЛУАТАЦИИ

#### ПРЕДУПРЕЖДЕНИЕ

Меры предосторожности при использовании детских удерживающих устройств:

- Для обеспечения эффективной защиты при резком торможении или столкновении ребенок должен быть надежно зафиксирован с помощью ремня безопасности или удерживающего устройства, установленного на заднем сиденье (в зависимости от возраста и веса). Удерживая ребенка в руках, вы не сможете обеспечить ему необходимый уровень защиты.
- Установка детского удерживающего устройства должна производиться в соответствии с инструкциями производителя. В случае резкого торможения, поворота или столкновения неправильная установка детского удерживающего устройства может стать причиной серьезных травм или гибели ребенка.
- Не устанавливайте детское удерживающее устройство, если оно соприкасается с механизмом блокировки передних сидений. В противном случае ребенок или передний пассажир могут погибнуть или получить серьезные травмы в результате резкого торможения или столкновения.

Меры предосторожности в отношении функции блокировки детского удерживающего устройства и ремня безопасности:

- Не разрешайте ребенку играть с ремнем безопасности удерживающего устройства. Если ремень безопасности обовьется вокруг шеи ребенка, у вас может не получиться вытянуть его, что приведет к удушью, серьезным травмам или гибели. В такой ситуации перережьте ремень безопасности ножницами.

Когда детское удерживающее устройство не используется:

- Если детское удерживающее устройство не используется, оно должно быть также надежно закреплено на сиденье. Не храните в салоне автомобиля незакрепленное детское удерживающее устройство.
- Если необходимо снять детское удерживающее устройство, уберите его из автомобиля или положите в багажное отделение, надежно закрепив. Это позволит избежать травмирования пассажиров при резкой остановке, крутом повороте или ДТП.

### 3. ИНСТРУКЦИИ ПО ЭКСПЛУАТАЦИИ

#### ■ Меры предосторожности при использовании детских удерживающих устройств



На наклейке, расположенной на солнцезащитном козырьке переднего пассажира, сообщается о том, что ваш автомобиль оснащен фронтальной подушкой безопасности. Учитывайте это при установке детского удерживающего устройства.

1. Не используйте детские удерживающие устройства, устанавливаемые против хода движения, на переднем сиденье при невыключенной фронтальной подушке безопасности.
2. Ни при каких обстоятельствах не вносите изменения в конструкцию креплений или ремней безопасности детского удерживающего устройства.
3. Не крепите детское удерживающее устройство только с помощью ремня безопасности. Для установки на заднем сиденье используйте также стандартное крепление.
4. Нарушение указанных выше мер предосторожности может привести к серьезным травмам и гибели ребенка.

#### ⚠ ПРЕДУПРЕЖДЕНИЕ

- Плечевая лямка ремня безопасности всегда должна проходить через центр грудной клетки ребенка. Она не должна касаться шеи, но и не должна спадать с плеча. В противном случае ребенок может погибнуть или получить серьезные травмы в результате резкого торможения или столкновения.
- Если поясная лямка ремня расположена слишком высоко или слишком свободна, в случае столкновения или резкого торможения пассажир может соскользнуть под лямку, что может привести к серьезным последствиям. Поясная лямка ремня должна быть расположена как можно ниже поверх бедер ребенка.
- Вставив скобу, убедитесь в том, что она зафиксировалась в замке, а ремень безопасности не перекручен.
- Не вставляйте монеты, клипсы, и т. д. в замок ремня безопасности. Это может привести к невозможности блокировки скобы в замке.
- Если ремень безопасности не работает должным образом, он не сможет защитить ребенка от серьезной травмы или гибели во время ДТП. Незамедлительно обратитесь на авторизованную сервисную станцию Chery. Не устанавливайте детское удерживающее устройство на сиденье с неисправным ремнем безопасности.

### 3. ИНСТРУКЦИИ ПО ЭКСПЛУАТАЦИИ

#### ■ Установка детского удерживающего устройства (ISOFIX)

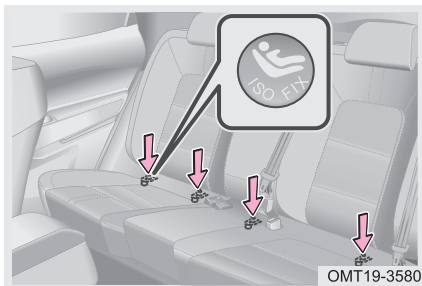

1. Найдите нижние проушины, используемые для крепления детского удерживающего устройства.
2. Расположите детское удерживающее устройство на заднем сиденье.

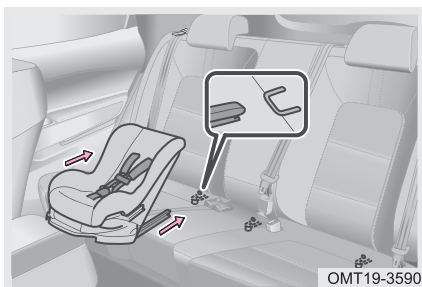

3. Вставьте нижние крюки детского удерживающего устройства в нижние крепежные проушины и надежно зафиксируйте.
4. Вытяните страховочную стропу детского удерживающего устройства и закрепите ее в верхнем анкерном креплении заднего сиденья.

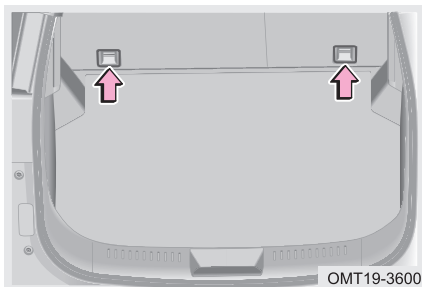

5. Анкерное крепление расположено на тыльной части спинки заднего сиденья.

### ПРЕДУПРЕЖДЕНИЕ

- Если вес ребенка превышает 22 кг, не используйте проушины для крепления детского удерживающего устройства.
- Если крепежные проушины повреждены или во время ДТП к ним была приложена значительная нагрузка, обратитесь на авторизованную сервисную станцию Chery для замены.
- Не крепите более одного удерживающего устройства к одной паре скоб.
- Убедитесь в том, что верхняя лямка надежно закреплена. Проверьте надежность крепления детского удерживающего устройства, попробовав переместить его в разные стороны. Следуйте инструкциям производителя.
- Не используйте анкерное крепление, расположенное на тыльной части спинки заднего сиденья, для крепления чего-либо, кроме детского удерживающего устройства. В противном случае компания Chery Automobile Co., Ltd. не будет нести ответственности за последствия таких действий.
- При установке детского удерживающего устройства следуйте инструкциям производителя и надежно фиксируйте устройство на сиденье.
- В случае резкого торможения, поворота или ДТП ненадежная фиксация детского удерживающего устройства может привести к серьезным травмам или гибели ребенка или других пассажиров.
- Если сиденье водителя касается детского удерживающего устройства и препятствует его правильной установке, расположите устройство за сиденьем переднего пассажира.
- Отрегулируйте положение сиденья переднего пассажира так, чтобы оно не соприкасалось с детским удерживающим устройством.
- Убедитесь в том, что скоба зафиксирована в замке и лямки ремня безопасности не перекручены.
- Проверьте надежность крепления детского удерживающего устройства, попробовав переместить его в разные стороны.
- Не регулируйте положение сиденья после установки детского удерживающего устройства.

### 3-11. Система подушек безопасности (SRS)

#### Система подушек безопасности

При серьезных фронтальных / боковых столкновениях безопасность водителя и пассажира обеспечивают подушки и ремни безопасности. Подушка безопасности равномерно распределяет силу удара по верхней части тела, позволяя пассажиру медленно продвигаться вперед до полной остановки, снижая тем самым риск получения травм.

### 3. ИНСТРУКЦИИ ПО ЭКСПЛУАТАЦИИ

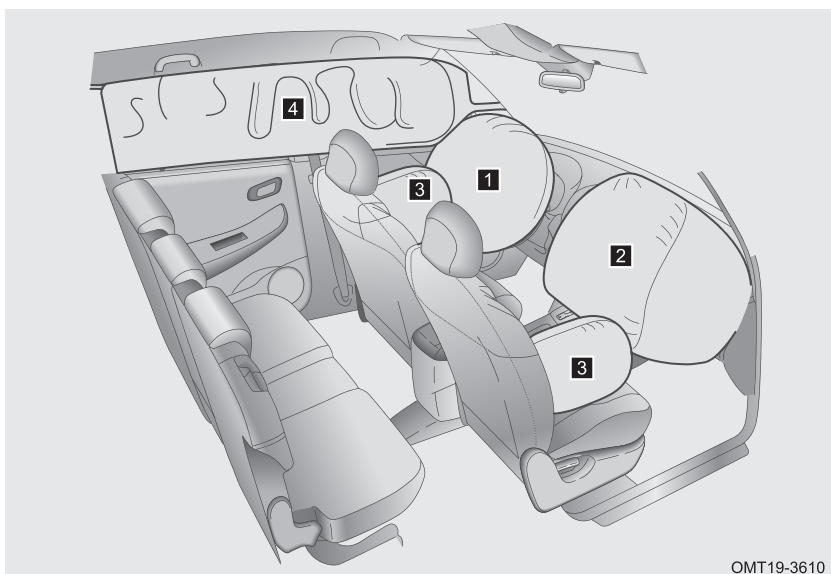

- 1 Фронтальная подушка безопасности водителя
- 2 Фронтальная подушка безопасности переднего пассажира
- 3 Боковая подушка безопасности (при соответствующем оснащении)
- 4 Шторка безопасности (при соответствующем оснащении)

#### ■ Фронтальная подушка безопасности водителя

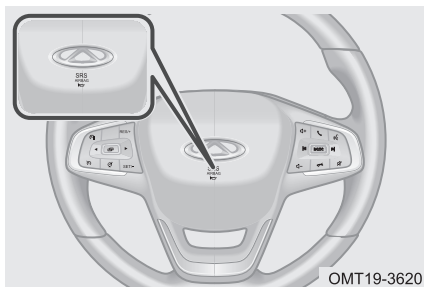

При срабатывании подушка безопасности раскрывается из рулевого колеса и наполняется.

#### ■ Подушка безопасности переднего пассажира



При срабатывании подушка безопасности раскрывается из передней панели и наполняется.



### 3. ИНСТРУКЦИИ ПО ЭКСПЛУАТАЦИИ

- Если в зонах, в которых установлены подушки безопасности (например, на рулевом колесе или правой части передней панели), присутствуют следы повреждений или трещины, обратитесь на авторизованную сервисную станцию Chevrolet для их замены.
- Правильное использование подушек безопасности

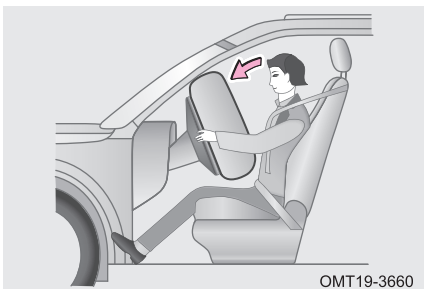

- Подушки безопасности обеспечивают защиту водителя и пассажиров, но не заменяют собой ремни безопасности. Кроме того, подушки безопасности срабатывают только тогда, когда степень тяжести столкновения соответствует расчетным условиям срабатывания. В случае некоторых столкновений ремни безопасности — единственные устройства, обеспечивающие защиту. Во время столкновения ремни безопасности снижают риск удара об элементы интерьера и вылета из автомобиля, они обеспечивают эффективную защиту водителя и пассажиров. Поэтому все пассажиры должны правильно пристегиваться ремнями безопасности.
- Подушка безопасности раскрывается со значительной силой. Чтобы избежать серьезных травм или гибели от удара подушкой безопасности, не сидите на краю подушки сиденья и не наклоняйтесь вперед. Для достижения оптимальной посадки водитель должен плотно опираться на спинку сиденья.
- Подушки и трехточечные ремни безопасности обеспечивают защиту взрослых пассажиров и подростков, но не предназначены для защиты маленьких детей. Более подробную информацию о защите маленьких детей см. в разделе «Детские удерживающие устройства» в данной главе.
- Меры предосторожности при эксплуатации автомобиля с подушками безопасности



- Пространство перед подушками безопасности всегда должно быть свободно. Не размещайте какие-либо предметы между водителем или пассажиром и подушкой безопасности. Не крепите что-либо на крышку подушки безопасности. Если между водителем или пассажиром и подушкой безопасности находится предмет, подушка может не сработать или ударить пассажира этим предметом, что может привести к серьезным травмам или даже гибели.

### 3. ИНСТРУКЦИИ ПО ЭКСПЛУАТАЦИИ

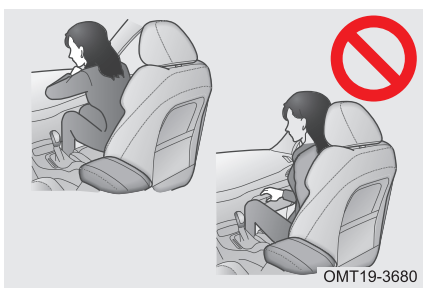

- Не садитесь на край подушки сиденья и не облокачивайтесь на переднюю панель.



- Не разрешайте ребенку стоять перед модулем подушки безопасности переднего пассажира и не сажайте ребенка на колени переднего пассажира.

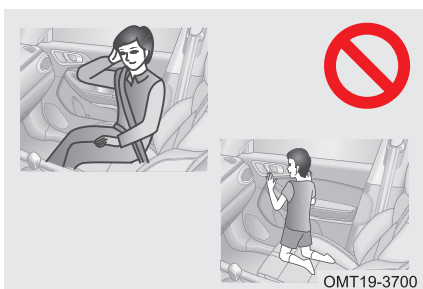

- Не облокачивайтесь на двери, переднюю, среднюю и заднюю стойки кузова.
- Не разрешайте кому-либо ползать по сиденьям или выставлять руки / голову из автомобиля.

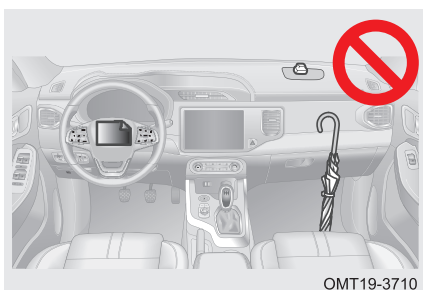

- Не крепите и не прислоняйте что-либо к передней панели, рулевому колесу и центральной консоли. При срабатывании подушки безопасности водителя или переднего пассажира такие предметы могут представлять опасность.



### 3. ИНСТРУКЦИИ ПО ЭКСПЛУАТАЦИИ

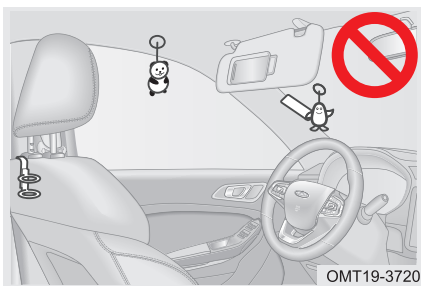

- Не крепите что-либо к дверям, ветровому стеклу, боковым окнам, стойкам кузова, продольным брусьям потолка и верхним поручням.
- Не ударяйте по областям, в которых установлены подушки безопасности, и не прикладывайте к ним значительных усилий. Это может привести к неполадкам в работе подушек безопасности.

#### ■ Условия раскрытия подушки безопасности

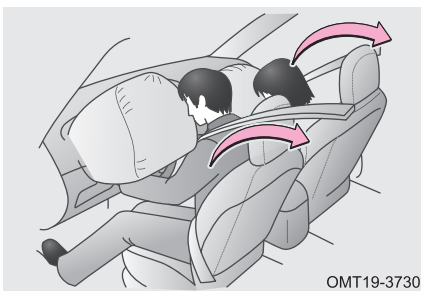

В случае сильного фронтального столкновения подушки и ремни безопасности водителя и переднего пассажира помогают снизить степень тяжести травм головы или груди в результате удара о компоненты интерьера. Подушка безопасности переднего пассажира сработает даже при отсутствии пассажира на переднем сиденье.

### 3. ИНСТРУКЦИИ ПО ЭКСПЛУАТАЦИИ

- Условия, при которых могут сработать подушки безопасности (помимо столкновений)

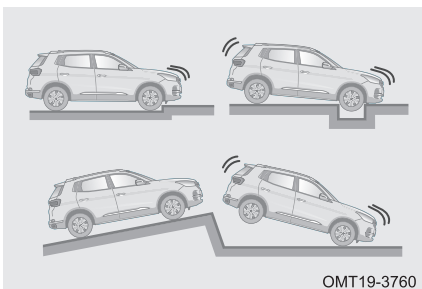

Подушки безопасности водителя и переднего пассажира могут также сработать при сильном ударе, происходящем в днище кузова вашего автомобиля, как это показано на рисунке.

- Типы столкновений, при которых подушки безопасности могут не сработать



Обычно подушки безопасности водителя и переднего пассажира не срабатывают при боковых и попутных столкновениях, опрокидывании или фронтальных столкновениях на малых скоростях.

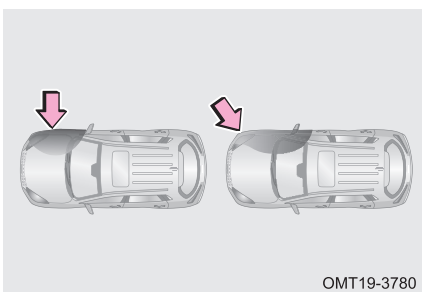

Боковая подушка и шторка безопасности могут не сработать при ударе в боковую часть автомобиля, который приходится не на зону салона, или при боковых столкновениях под определенными углами.



Боковая подушка и шторки безопасности могут не сработать при попутных столкновениях, опрокидывании или фронтальных и боковых столкновениях на малых скоростях.

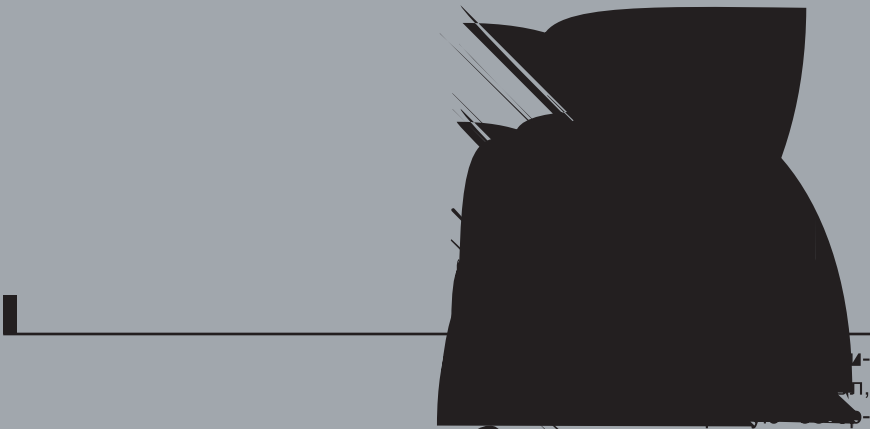

назад. Отрегулируйте также положение внутреннего зеркала заднего вида от руки.

OMT19-3820

**1** Дневной режим

**2** Ночной режим

Чтобы снизить эффект ослепления от фар автомобилей, движущихся сзади, вы можете переместить рычаг регулировки назад, чтобы изменить угол наклона зеркала.

OMT19-3830

#### Наружные зеркала заднего вида

Переключатель регулировки положения наружных зеркал расположен на приборной панели, слева от водителя.

Регулировку положения наружных зеркал с помощью переключателя можно выполнять, только когда выключатель зажигания находится в положении АСС (Акс.) или ON (Вкл.).

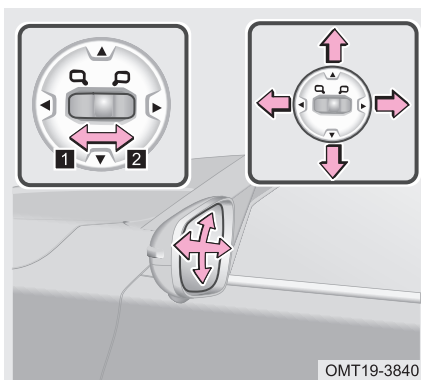

**1** Чтобы отрегулировать положение левого наружного зеркала, переместите переключатель регулировки влево.

**2** Чтобы отрегулировать положение правого наружного зеркала, переместите переключатель регулировки вправо.

- ▲ : Вверх
- ▼ : Вниз
- ◀ : Влево
- ▶ : Вправо

#### **!** ПРЕДУПРЕЖДЕНИЕ

- Перед началом движения необходимо отрегулировать положение наружных зеркал. В противном случае водитель не сможет следить за ситуацией позади автомобиля.
- Не регулируйте положение наружных зеркал во время движения. Это может привести к потере контроля над автомобилем, ДТП, серьезным травмам и гибели людей.
- Объекты в зеркале кажутся ближе, чем на самом деле, поэтому соблюдайте осторожность при вождении.

#### ■ Складывание и раскладывание наружных зеркал заднего вида

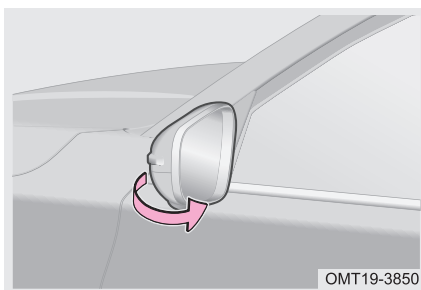

Складывание вручную

1. Положите руку на корпус зеркала и медленно прижимайте в сторону задней части автомобиля.
2. Для раскладывания зеркала заднего вида слегка потяните за край корпуса зеркала.

## 3. ИНСТРУКЦИИ ПО ЭКСПЛУАТАЦИИ

### 3-13. Очистители и омыватели стекол

#### Очистители и омыватели стекол

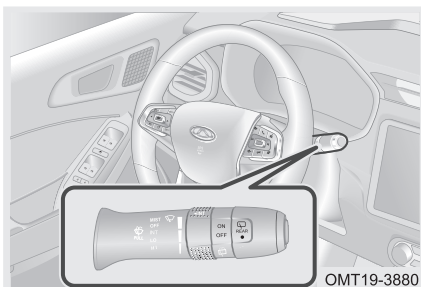

Переключатель очистителей и омывателей стекол расположен справа от рулевого колеса.

#### ВНИМАНИЕ

- В холодную погоду проверяйте, не примерзли ли щетки стеклоочистителя к ветровому стеклу. Если примерзли, необходимо включить обогрев ветрового стекла. Включение стеклоочистителя при примерзших щетках может привести к повреждению их привода и щеток.
- При наличии препятствий на ветровом стекле не включайте стеклоочиститель. В противном случае это может привести к повреждению ветрового стекла или привода стеклоочистителя. Перед включением стеклоочистителя удалите препятствия.
- Не включайте стеклоочиститель, когда ветровое стекло сухое. Это может привести к повреждению ветрового стекла или щеток стеклоочистителя.

#### Стеклоочиститель

Следующие функции доступны только при включенном зажигании.

##### ■ Режим тумана (MIST)

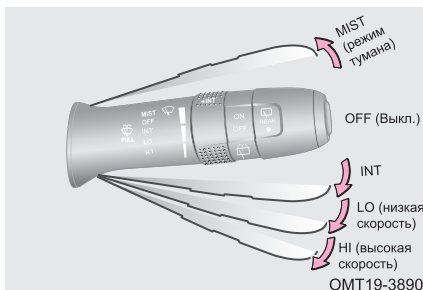

Переведите переключатель омывателя и очистителей стекол вверх в положение MIST. Когда вы отпустите переключатель, он вернется в исходное положение. При этом щетки стеклоочистителя делают один двойной ход.

##### ■ Режим низкой скорости (LO)

Переместите переключатель омывателей и очистителей стекол вниз в положение LO, чтобы включить режим непрерывной работы щеток стеклоочистителей с низкой скоростью.

### 3. ИНСТРУКЦИИ ПО ЭКСПЛУАТАЦИИ

#### ■ Режим высокой скорости (HI)

Переместите переключатель омывателей и очистителей стекол вниз в положение HI, чтобы включить режим непрерывной работы щеток стеклоочистителей с высокой скоростью.

#### ■ Режим «Стоп» (OFF)

Переместите переключатель омывателей и очистителей стекол вверх в положение OFF (Выкл.). Стеклоочиститель будет работать с низкой скоростью щеток до тех пор, пока щетки не вернуться в исходное положение.

#### ■ Прерывистый режим (INT)

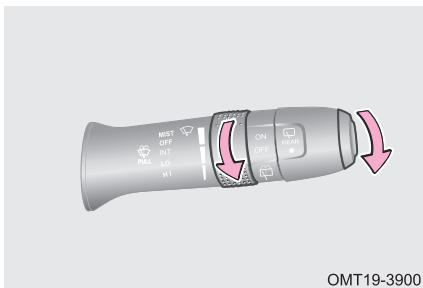

OMT19-3900

Переместите переключатель омывателей и очистителей стекол вниз в положение INT, чтобы включить прерывистый режим работы. В этом режиме щетки будут работать автоматически с определенным интервалом. Поворачивайте рукоятку INT, чтобы отрегулировать интервал. При повороте вверх интервал увеличивается, при повороте вниз — уменьшается.

#### Как пользоваться омывателем ветрового стекла

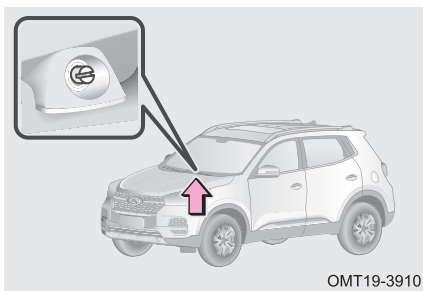

OMT19-3910

Сопла омывателя ветрового стекла расположены в верхней части капота.

#### ⚠ ВНИМАНИЕ

- Время непрерывной работы омывателя не должно превышать 10 секунд.
- Не включайте омыватель, когда в бачке омывателя нет жидкости.
- Не пытайтесь прочистить сопло омывателя с помощью иголки или другого предмета. Это может привести к его повреждению.

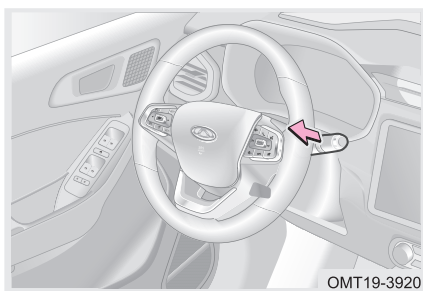

OMT19-3920

Когда зажигание включено, потяните переключатель очистителей и омывателей стекол на себя и удерживайте в этом положении, чтобы одновременно включить омыватель и очиститель ветрового стекла. Отпустите переключатель, чтобы выключить омыватель и очиститель.

Если по завершении работы омывателя переключатель находится в положении OFF (Выкл.), очиститель делает три двойных хода в режиме малой скорости и еще один ход — спустя 6 секунд.

### 3. ИНСТРУКЦИИ ПО ЭКСПЛУАТАЦИИ

#### Инструкции по эксплуатации очистителя заднего стекла

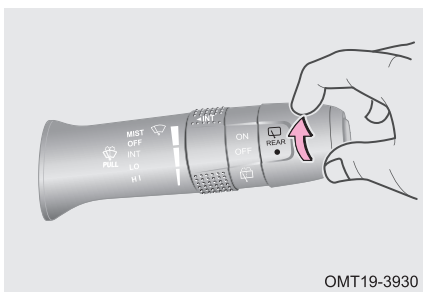

Когда зажигание включено, при переводе переключателя очистителя заднего стекла в положение ON (Вкл.) включается очиститель заднего стекла. При переводе переключателя в положение OFF (Выкл.) очиститель заднего стекла выключается.

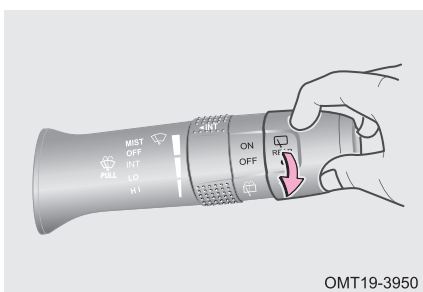

Поверните переключатель очистителей и омывателей стекол вниз в положение «» и удерживайте в этом положении, чтобы подать на заднее стекло жидкость омывателя и включить очиститель. После отпускания переключателя омыватель и очиститель отключаются.

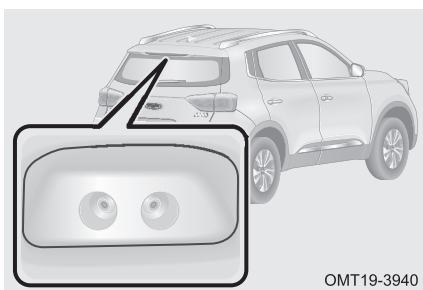

Сопло омывателя заднего стекла расположено в верхней части заднего стекла, непосредственно под дополнительным стоп-сигналом.

#### ВНИМАНИЕ

- Время непрерывной работы омывателя не должно превышать 10 секунд.
- Не включайте омыватель, когда в бачке омывателя нет жидкости.
- Не пытайтесь прочистить сопло омывателя с помощью иглой или другого предмета. Это может привести к его повреждению.

### 3-14. Световые приборы

#### Комбинированный переключатель фар

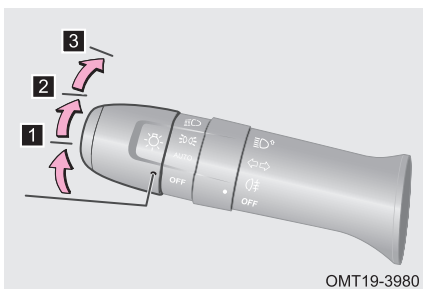

Комбинированный переключатель света фар расположен слева от рулевого колеса.

Когда зажигание включено, поверните комбинированный переключатель света фар, чтобы включить следующие световые приборы:

**1** Положение AUTO (при соответствующем оснащении)

Ближний свет фар автоматически включается и выключается в зависимости от интенсивности наружного освещения.

**2** Положение

Загораются передние и задние габаритные огни, фонари освещения номерного знака, декоративная подсветка салона и задние световые приборы. На комбинации приборов загорается индикатор «

**3** Положение

Включаются фары ближнего света и габаритные огни.

■ Включение дальнего света фар

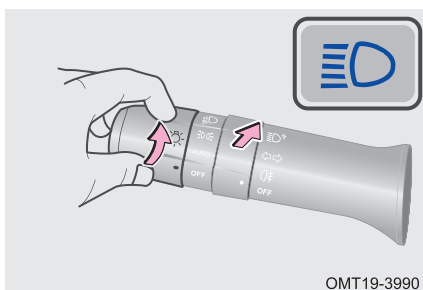

Дальний свет фар

Чтобы включить дальний свет фар, включите фары и переместите комбинированный переключатель в сторону ветрового стекла. При этом на комбинации приборов загорается индикатор «

Для выключения дальнего света фар, переведите комбинированный переключатель в исходное положение.

Кратковременное включение дальнего света фар

Потяните комбинированный переключатель света фар на себя и отпустите. При этом на короткое время включается дальний свет фар. В то же время, включается и выключается соответствующий индикатор на комбинации приборов. Использовать этот режим можно как при включенных, так и при выключенных фарах.

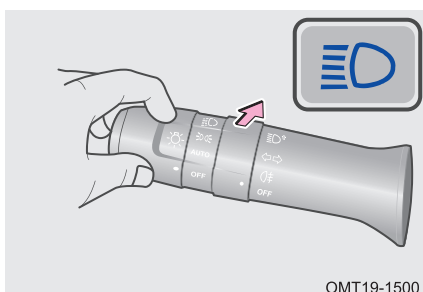



### 3. ИНСТРУКЦИИ ПО ЭКСПЛУАТАЦИИ

#### ВНИМАНИЕ

Оставляя автомобиль на парковке на долгое время, убедитесь в том, что все световые приборы выключены. В противном случае это может привести к разряду аккумуляторной батареи и невозможности запуска двигателя.

#### ■ Функция «Проводить до дома»

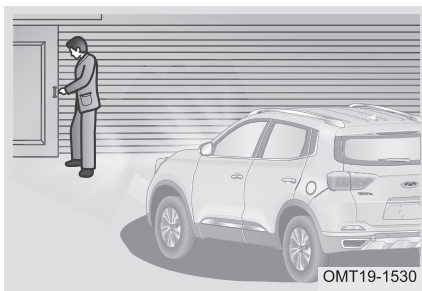

Ручной режим (без функции автоматического управления светом фар)

Выключите зажигание.

Качните комбинированный переключатель света в сторону руля, как при мигании дальним светом. При этом загорятся ближний свет фар и габаритные огни. Каждое движение переключателем увеличивает время включения ближнего света и габаритных огней на 30 секунд. Эту функцию можно включать до 8 раз подряд. Достигнув заданных значений, функция «проводить до дома» автоматически отключается, гаснут фары ближнего света и габаритные огни.

Чтобы отменить действие функции «Проводить до дома», потяните комбинированный переключатель света фар вверх и удерживайте в этом положении не менее 2 секунд. Таким образом, функция «Проводить до дома» отключается вручную, сразу же гаснут фары ближнего света и габаритные огни.

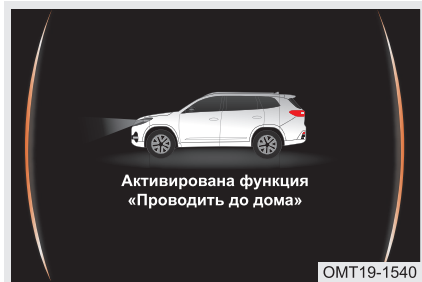

#### Автоматический режим (с автоматическим управлением светом фар)

В темное время суток, когда комбинированный переключатель света фар находится в положении AUTO, при нажатии кнопки запираения дверей на ключе с дистанционным управлением автоматически на 30 секунд включаются ближний свет фар и габаритные огни, которые затем гаснут. Функцию можно снова активировать, нажав ту же кнопку.

### 3. ИНСТРУКЦИИ ПО ЭКСПЛУАТАЦИИ

#### ■ Интеллектуальная функция поиска автомобиля

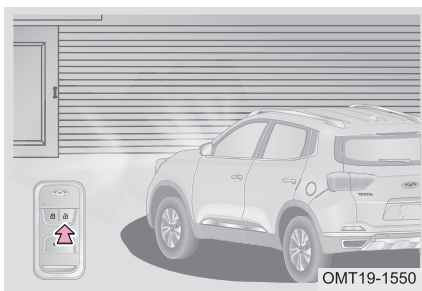

Ручной режим (без функции автоматического управления светом фар)

При выключенном двигателе нажмите кнопку отпирания дверей на смарт-ключе, чтобы включить интеллектуальную функцию поиска автомобиля: На 60 секунд включатся ближний свет фар и габаритные огни, которые затем гаснут. Нажмите кнопку отпирания дверей еще раз, чтобы включить фары еще на 60 секунд.



#### ВАЖНО

Чтобы воспользоваться функцией поиска, необходимо, чтобы ранее была активирована функция «Проводить до дома».

Автоматический режим (с автоматическим управлением светом фар)

В темное время суток, когда комбинированный переключатель света фар находится в положении AUTO. В темное время суток при нажатии кнопки отпирания дверей на ключе с дистанционным управлением автоматически на 30 секунд включаются ближний свет фар и габаритные огни, которые затем гаснут.

#### ■ Регулировка угла наклона света фар

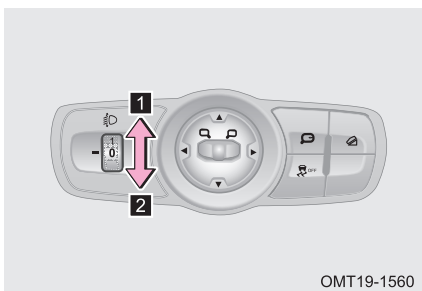

**1** Подъем световых лучей фар

**2** Опускание световых лучей фар

Рукоятка регулировки угла наклона световых лучей фар имеет 4 положения: 0, 1, 2 и 3. Угол наклона световых лучей фар можно регулировать в зависимости от количества пассажиров и условий загрузки автомобиля.

Инструкции по регулировке угла наклона света фар приведены в таблице (см. ниже).

Количество пассажиров и загрузка багажом		Положение выключателя
Количество пассажиров	Груз в багажнике	
Водитель	Нет	0
Водитель + передний пассажир	Нет	1
Все сиденья заняты	Нет	2
Все сиденья заняты	Полная загрузка багажом	2
Водитель	Полная загрузка багажом	3

### 3. ИНСТРУКЦИИ ПО ЭКСПЛУАТАЦИИ

#### ■ Указатели поворотов

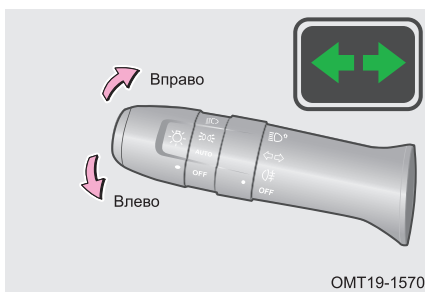

Переместите рычаг переключателя вверх: включается правый указатель поворота.

Переместите рычаг переключателя вниз: включается левый указатель поворота.

При включенном указателе поворота на комбинации приборов мигает соответствующий индикатор. После завершения поворота рычаг комбинированного переключателя автоматически возвращается в исходное положение.

Указатели поворота работают только при включенном зажигании.

Функция помощи при смене полосы движения (при соответствующем оснащении)

Условия работы функции помощи при смене полосы движения: зажигание включено; при легком перемещении переключателя указателей поворота они мигают 3 раза.

#### ВНИМАНИЕ

- Если индикатор включенного указателя поворота на комбинации приборов мигает быстрее, чем обычно, это может указывать на то, что могла перегореть лампа указателя поворота.
- При небольшом угле поворота рулевого колеса комбинированный переключатель может не возвращаться в исходное положение.

#### Противотуманные фары и фонари

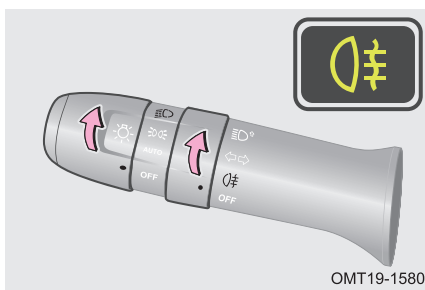

При включенном зажигании переведите комбинированный переключатель фар в положение «», переведите рукоятку выключения противотуманных фонарей в положение «», чтобы включить противотуманные фонари. При этом на комбинации приборов загорается соответствующий индикатор.

Чтобы выключить противотуманные фонари, как показано на рисунке, переведите рукоятку выключения противотуманных фар в положение OFF (Выкл.) или переведите кнопочный выключатель зажигания в положение ACC (Акс.) или OFF (Выкл.).

При выключении ближнего света фар противотуманные фонари также выключаются.

#### ВНИМАНИЕ

- После перевода комбинированного переключателя света фар в положение OFF (Выкл.) противотуманные фонари и фары выключаются автоматически.
- Противотуманные фары и фонари необходимо использовать в соответствии с действующими местными правилами дорожного движения.

#### Запотевание фар

В холодную погоду или при высокой влажности внутренняя сторона фар запотевает из-за разницы температур внутри и снаружи корпуса. После включения света влага внутри фонаря постепенно исчезает и может остаться лишь в углах фары. Это не является признаком неисправности. Эта влажность не повлияет на срок службы световых приборов. Если фары запотели, включите ближний или дальний свет на 30 минут и откройте пылезащитную крышку, влага на внутренней поверхности фонаря постепенно испарится. Влага может испариться естественным образом, если включить свет на некоторое время.

#### ПРЕДУПРЕЖДЕНИЕ

- При замене лампочки обязательно убедитесь в том, что все компоненты световых приборов установлены и изолированы надлежащим образом. При установке задней крышки фонаря следите, чтобы ее уплотнитель был чистым и плотно прилегал! В ином случае внутрь фонаря может попасть грязь или влага!
- Никогда не используйте мойку высокого давления для мытья моторного отсека, особенно фар. Струя воды под высоким давлением может ослабить крепление компонентов световых приборов, они могут упасть. Вода также может попасть в воздухопроводы и жгут проводов, просочиться в другие компоненты или вызвать сильный конденсат.
- Преодолевая брод, соблюдайте инструкции: глубину пересекаемого брода, скорость автомобиля и т. д., иначе вода может попасть в фонари световых приборов.
- Если требуется открыть крышку фонаря, потом аккуратно установите ее место, следя за тем, чтобы в фонарь не попала вода.

#### Передний переключатель освещения салона

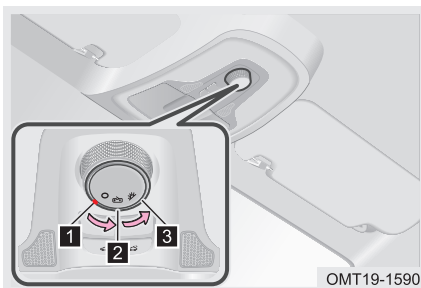

**1** Переключатель плафона освещения салона: при переводе переключателя в положение «» освещение выключается.

**2** Переключатель со значком двери: переведите переключатель в положение «». При открывании какой-либо двери освещение салона включается на 3 минуты, а затем гаснет.

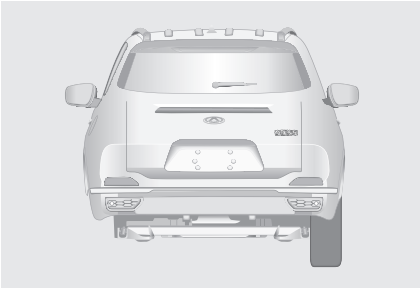
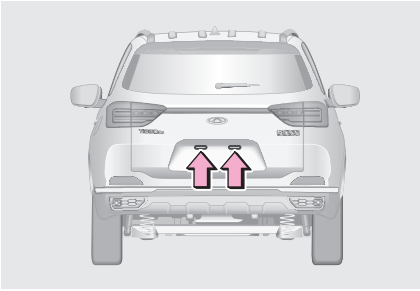
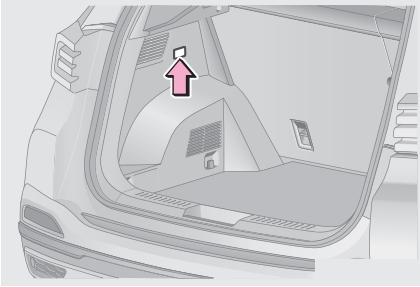

### 3-15. Окна

#### Электрические стеклоподъемники

- Электрическими стеклоподъемниками любой из дверей можно управлять с помощью переключателей на двери водителя.

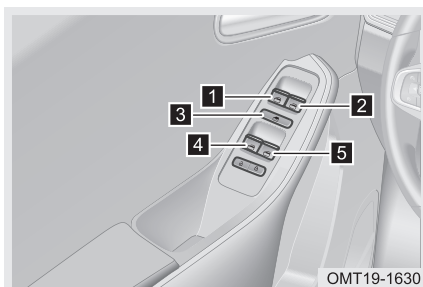

На двери водителя расположены следующие переключатели:

- 1** Переключатель стеклоподъемника левой передней двери.
- 2** Переключатель стеклоподъемника правой передней двери.
- 3** Переключатель блокировки стеклоподъемников дверей пассажиров.
- 4** Переключатель стеклоподъемника левой задней двери.
- 5** Переключатель стеклоподъемника задней правой двери.

Включив зажигание, нажмите соответствующий переключатель, чтобы открыть или закрыть то или иное окно.

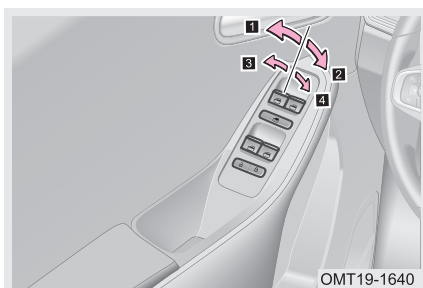

- 1** Потяните переключатель в крайнее верхнее положение — стекло начнет автоматически подниматься. Нажмите переключатель еще раз, чтобы остановить движение стекла.
- 2** До упора нажмите на клавишу переключателя положение — стекло начнет автоматически опускаться. Нажмите переключатель еще раз, чтобы остановить движение стекла.
- 3** Потяните переключатель вверх на один уровень — стекло начнет подниматься. Отпустите переключатель, чтобы остановить движение стекла.
- 4** Нажмите переключатель вниз, и стекло начнет опускаться. Отпустите переключатель, чтобы остановить движение стекла.

#### ВНИМАНИЕ

- После длительного нахождения автомобиля на морозе при нажатии соответствующего переключателя стекла могут не опускаться или опускаться не до конца. В этом случае нажмите и отпустите переключатель. Повторите цикл 3–5 раз.
- На моделях, не оснащенных функцией защиты от защемления, только стеклоподъемник двери водителя оснащается функцией опускания / поднимания стекла одним нажатием.
- На моделях, не оснащенных функцией защиты от защемления, при опускании / подъеме стекла двери водителя убедитесь в том, что в оконном проеме нет частей тела кого-либо из пассажиров. В противном случае это может привести к их защемлению.

### 3. ИНСТРУКЦИИ ПО ЭКСПЛУАТАЦИИ

#### ■ Переключатель блокировки стеклоподъемников в дверях пассажиров



Этот переключатель используется для блокировки переключателей стеклоподъемников дверей всех пассажиров. После его нажатия управлять электрическими стеклоподъемниками можно только клавишами, расположенными на двери водителя. Используйте эту функцию при перевозке детей.

- «Вкл.»: при нажатии переключателя блокировки окон загорается индикатор блокировки стеклоподъемников.
- «Выкл.»: чтобы отключить блокировку, нажмите этот переключатель еще раз. Индикатор блокировки стеклоподъемников гаснет.

#### **⚠ ПРЕДУПРЕЖДЕНИЕ**



- Во избежание травм убедитесь в том, что во время закрывания окна в оконном проеме нет какой-либо части тела пассажира. Следует проинструктировать пассажиров, как пользоваться стеклоподъемниками.
- При движении по дорогам с неровной поверхностью на механизмы, установленные в дверях, действуют удары и толчки. Они могут привести к временному прерыванию подъема стекла, в результате которого оно начнет опускаться (если подъем был инициирован через функцию одного касания). Это происходит в редких случаях и не является признаком неисправности.
- В момент запуска двигателя не управляйте стеклоподъемниками, чтобы обеспечить стартеру необходимое количество энергии.

#### Функция дистанционного управления стеклоподъемниками

##### ■ Функция дистанционного открывания окон.

Выключив зажигание и закрыв все двери, нажмите и удерживайте кнопку отпирания замков дверей на смарт-ключе в течение не менее 1,5 секунд, чтобы открыть все окна. Если во время открывания окна кнопка отпускается или открывается какая-либо дверь, открывание окон прекращается.

##### ■ Функция дистанционного открывания окон при помощи браслета с функцией смарт-ключа (при условии соответствующего оснащения)

Выключив зажигание, войдите в меню смарт-ключа коротким нажатием «», затем долго нажимайте на «», чтобы открыть окно.

#### ВНИМАНИЕ

Если во время дистанционного открывания окон сигнал смарт-ключа или сигнал «» браслета прерывается из-за дрожания руки или электромагнитных помех, процесс открывания окон прекращается.

- Функция дистанционного закрывания окон одним нажатием (для моделей с функцией защиты от защемления)

Выключив зажигание и закрыв все двери, нажмите кнопку запираения дверей на смарт-ключе или ручке двери, чтобы включить режим охраны и закрыть все открытые окна. Во время автоматического закрывания окон нажатие кнопки запираения или отпираения дверей на смарт-ключе или ручке двери приводит к прекращению закрывания окон.

#### ВНИМАНИЕ

При закрывании окон с помощью этой функции автомобиль должен находиться в зоне прямой видимости. Это необходимо, чтобы убедиться в том, что никто из людей не может получить травму в результате этого действия. Прежде чем покинуть автомобиль, убедитесь в том, что все окна и двери закрыты и заперты, а зажигание выключено.



#### 3-16. Люк в крыше с электроприводом (при соответствующем оснащении)

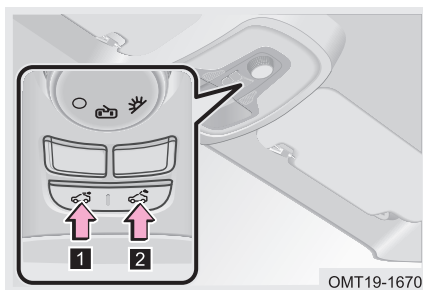

##### Люк в крыше с электроприводом

- Переключатель управления люком





Открытие / закрытие люка

**1** Долго нажимайте на кнопку «», чтобы люк начал открываться. Чтобы остановить движение люка, отпустите кнопку. Коротко нажмите кнопку «», чтобы люк открылся полностью.

**2** Долго нажимайте на кнопку «», чтобы люк начал закрываться. Чтобы остановить закрывание, отпустите кнопку. Коротко нажмите кнопку «», чтобы люк закрылся полностью.

Как наклонить / закрыть люк.

- 1** Когда люк в крыше наклонен вверх, коротко нажмите переключатель «», чтобы закрыть его.
- 2** Когда люк закрыт, коротко нажмите кнопку «», чтобы наклонить его.



### 3. ИНСТРУКЦИИ ПО ЭКСПЛУАТАЦИИ

#### Функция дистанционного управления люком (при соответствующем оснащении)

##### ■ Функция дистанционного открытия люка

Выключив зажигание и закрыв все двери, нажмите и удерживайте кнопку отпирания замков дверей на смарт-ключе в течение не менее 3,5 секунд, чтобы люк открылся автоматически. Если во время открывания люка еще раз нажать кнопку открывания или закрывания дверей, люк остановится.

##### ■ Функция дистанционного открытия люка

Выключив зажигание и закрыв все двери, нажмите кнопку запираения дверей на смарт-ключе или ручке двери, чтобы включить режим охраны и закрыть люк. Во время автоматического закрывания люка нажатие кнопки запираения или отпирания дверей на смарт-ключе или ручке двери приводит к прекращению этого процесса.

#### ВНИМАНИЕ

При закрывании люка с помощью этой функции автомобиль должен находиться в зоне прямой видимости. Это необходимо, чтобы убедиться в том, что никто из людей не может получить травму в результате этого действия. Прежде, чем покинуть автомобиль, убедитесь в том, что люк закрыт и зажигание выключено.

##### ■ Настройки памяти положения люка могут быть утрачены в результате сбоя функции защиты от защемления, поэтому может потребоваться повторная калибровка:

1. Нажмите и удерживайте кнопку закрытия люка в течение 4 секунд, чтобы наклонить люк, затем отпустите кнопку.
2. Снова нажмите и удерживайте кнопку в течение 10 секунд или дольше, чтобы сохранить настройки.

#### ВНИМАНИЕ

- Регулярно смывайте водой пыль и мусор с направляющих люка в крыше. После мойки или дождя, насухо вытирайте воду, попавшую на люк.
- Если люк замерз или покрыт снегом, принудительное открытие повредит его стекло и мотор привода.
- Если на люке после дождя осталась вода, вытрите насухо или наклоните люк, чтобы слить воду, иначе при открытии она попадет в салон.
- Если нет отклика при голосовом управлении или при нажатии кнопок, нужно провести повторные настройки.

### 3-17. Капот

#### Капот

Рычаг отпирания капота расположен в левой нижней части приборной панели, со стороны двери водителя.

Открывание капота

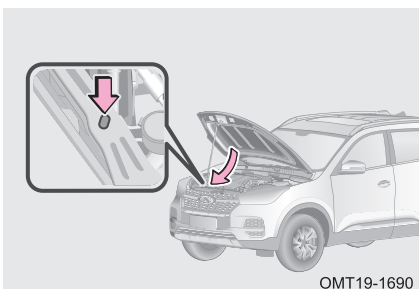
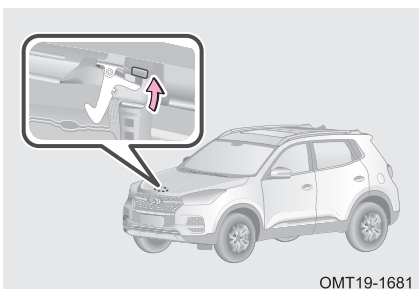
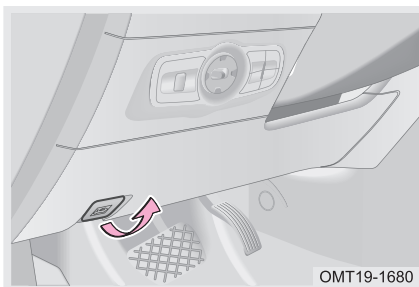

1. Потяните за рычаг, чтобы отпереть капот. При этом он немного приподнимается.
2. Протяните руку к центральной части передней кромки капота и найдите рычаг отпирания защелки. Поднимите его вверх и откройте капот.
3. После открывания капота возьмите опорную стойку. Установите ее конец в соответствующее отверстие в моторном отсеке.
4. Чтобы закрыть капот, придерживайте его левой рукой, правой рукой уберите опорную стойку в изначальное положение. Опустите капот, придерживая его обеими руками. На высоте 15–25 см от замка отпустите капот.
5. Убедитесь в том, что капот надежно закрыт и зафиксирован.

## 3. ИНСТРУКЦИИ ПО ЭКСПЛУАТАЦИИ

### ВНИМАНИЕ

- Перед закрыванием капота убедитесь в том, что в моторном отсеке отсутствуют какие-либо инструменты, ветошь и т. д.
- Перед началом движения убедитесь в том, что капот надежно закрыт. Если во время движения вы обнаруживаете, что капот закрыт ненадежно, остановите автомобиль в безопасном месте и полностью закройте капот.
- При закрывании капота не нажимайте на него руками — в результате на нем могут образоваться вмятины.

### 3-18. Крышка топливного бака

#### Крышка топливного бака

- Открывание и закрывание крышки лючка топливозаправочной горловины

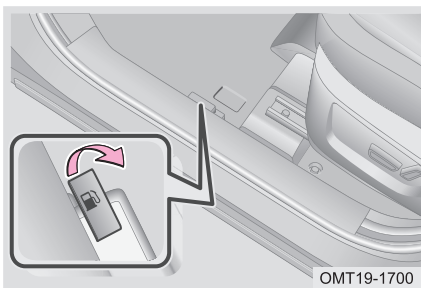

1. Потяните вверх рычаг привода открывания, и лючок топливозаправочной горловины приоткроется.
2. Чтобы снять пробку топливозаправочной горловины, поворачивайте ее против часовой стрелки.
3. После заправки топливом поворачивайте пробку по часовой стрелке до характерного щелчка.
4. Закройте лючок топливозаправочной горловины.

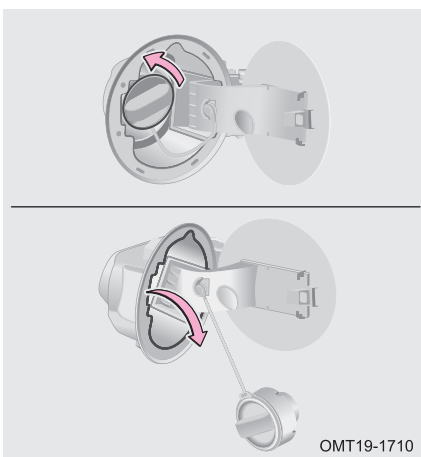

### ВНИМАНИЕ

- При открывании пробки топливного бака можно слышать звук выходящего воздуха. Это не является признаком неисправности.
- Не заправляйте автомобиль дизельным топливом.
- Во избежание повреждения лакокрасочного покрытия удаляйте случайно попавшее на него топливо сразу после заправки.
- После поворота пробки топливозаправочной горловины до упора и отпускания крышка немного поворачивается в обратном направлении. Это не является признаком неисправности.
- Во избежание повреждения пробки топливозаправочной горловины прилагайте к ней усилие только в направлении, в котором поворачиваете ее. Не тяните и не нажимайте на нее.

#### ПРЕДУПРЕЖДЕНИЕ

- Перед заправкой выключите двигатель и закройте все двери и окна.
- Во избежание пролива топлива и связанных с этим несчастных случаев убедитесь в том, что крышка топливного бака надежно затянута.
- Не курите и не пользуйтесь источниками искр и открытого огня во время заправки автомобиля топливом. Бензин легко воспламеняется.
- Не снимайте пробку топливозаправочной горловины быстро. При резком снятии пробки в жаркую погоду из топливозаправочной горловины может произойти выброс топлива, что может привести к травмам.
- Не вдыхайте пары топлива, поскольку они содержат вредные для здоровья вещества.
- После выхода из автомобиля и перед открыванием крышки топливного бака коснитесь неокрашенной металлической поверхности, чтобы снять статический заряд. Это необходимо делать, поскольку искра, образующаяся при статическом разряде, может привести к воспламенению топливных паров.
- Не доливайте в бак топливо после автоматического прекращения подачи и отсечки топлива пистолетом топливораздаточной колонки! Это может привести к превышению допустимого уровня топлива в баке, проливу топлива из бака, возникновению пожара, взрыву и серьезным травмам.

#### ВАЖНО

Топливо опасно для окружающей среды. Пролитое топливо необходимо удалять и утилизировать, прибегая к помощи специализированных служб.



- 4-10. Система контроля давления воздуха в шинах
  - Система контроля давления воздуха в шинах .....148
  - Дисплей системы TPMS .....148
  - Предупреждение о неисправности системы .....149
  - Предупреждение о низком давлении воздуха ....149
  - Предупреждение о высокой температуре .....150
- 4-11. Система помощи при парковке
  - Система помощи при парковке .....151
  - Инструкции по использованию .....152
  - Очистка датчиков системы помощи при парковке .....155

## 4. ЗАПУСК ДВИГАТЕЛЯ И ВОЖДЕНИЕ

### 4-1. Выключатель зажигания

#### Замок зажигания (при соответствующей комплектации)

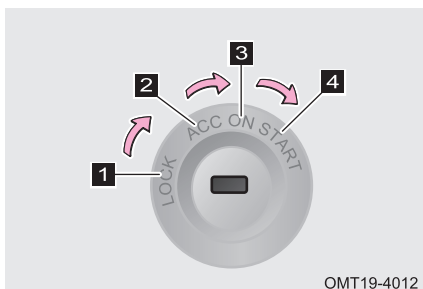

#### 1 Режим LOCK (OFF)

Выключите зажигание и поверните рулевое колесо влево или вправо, чтобы заблокировать рулевую колонку.

Ключ можно извлечь из замка зажигания только в положении OFF (Выкл.). Если водитель открывает дверь, не вынув ключ из замка зажигания, подается звуковое предупреждение.

#### 2 Режим ACC

Выключив двигатель и разблокировав рулевое колесо, можно использовать некоторые электрические приборы (например, прикуриватель, зеркала заднего вида с электроприводом). Если ключ зажигания невозможно или очень сложно повернуть из положения LOCK в положение ACC, слегка поверните рулевое колесо (влево и вправо), чтобы разблокировать рулевую колонку.

#### 3 Режим ON (Вкл.)

Можно использовать все электроприборы. Сигнализаторы неисправности и индикаторы на комбинации приборов горят или моргают. Ключ зажигания должен находиться в этом положении при движении автомобиля.

#### 4 Режим START (Запуск)

При переводе ключа зажигания в положение START (Запуск) стартер начинает запускать двигатель. После запуска двигателя отпустите ключ зажигания. Он автоматически вернется в положение ON (Вкл.).

#### **!** ПРЕДУПРЕЖДЕНИЕ

Не переводите ключ в положение LOCK во время движения. Это может привести к блокировке рулевого колеса и потере контроля над автомобилем.

#### **!** ВНИМАНИЕ!

- Не оставляйте выключатель зажигания в положении ACC или ON (Вкл.) на длительное время, чтобы не разрядилась аккумуляторная батарея при неработающем двигателе.
- При переводе выключателя зажигания в положение ON (Вкл.) или START (Запуск) могут немного перемещаться стрелки всех приборов — это не является неисправностью.

### Запирание и отпирание рулевой колонки

#### ■ Запирание рулевой колонки

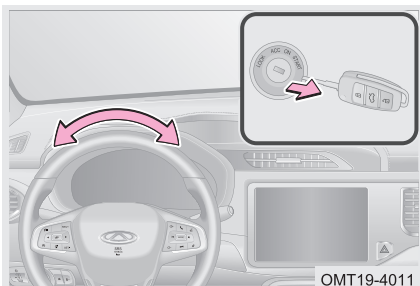

После перевода выключателя зажигания в положение LOCK и извлечения ключа поворачивайте рулевое колесо влево или вправо до тех пор, пока не услышите звук срабатывания устройства блокировки рулевой колонки.

#### ■ Отпирание рулевой колонки

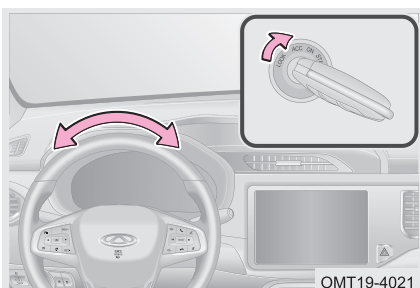

Вставьте ключ и переведите выключатель зажигания из положения LOCK в положение ACC.

#### ВНИМАНИЕ!

Если перевести выключатель из положения LOCK в положение ACC не удастся, поворачивайте рулевое колесо влево или вправо до тех пор, пока не сможете повернуть ключ.

### Кнопочный выключатель зажигания

■ Кнопочный выключатель зажигания установлен в передней части центральной консоли и используется для переключения режимов электропитания в автомобиле и запуска двигателя.

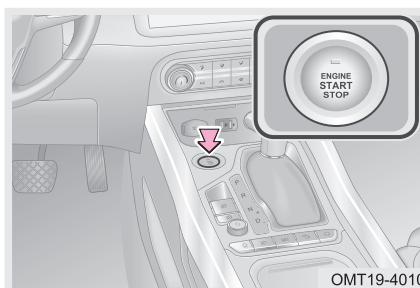

Смарт-ключ или браслет с подобной функцией наиболее точно срабатывает при нахождении в автомобиле:

- Для моделей с АКПП — переведите рычаг селектора в положение P или N, нажмите педаль тормоза и кнопочный выключатель зажигания.



## 4. ЗАПУСК ДВИГАТЕЛЯ И ВОЖДЕНИЕ

- При использовании кнопочного выключателя зажигания коротко и уверенно нажмите его один раз. При неправильном нажатии кнопочного выключателя двигатель может не запуститься или режим не измениться.

### ■ Переключение режимов электропитания

Всего доступно четыре режима. Для переключения режимов электропитания в салоне автомобиля должен присутствовать смарт-ключ, и педаль тормоза необходимо отпустить. Переключение режимов происходит при каждом нажатии кнопочного выключателя.

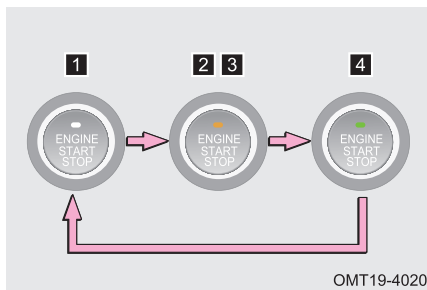

- 1** Режим OFF (Выкл.) (индикатор не горит) В этом режиме зажигание выключено.
- 2** Режим ACC (Акс.) (индикатор светится желтым цветом) В этом режиме можно использовать некоторые электрические приборы (например, прикуриватель).
- 3** Режим ON (Вкл.) (индикатор светится желтым цветом) В этом режиме можно пользоваться всеми электрическими приборами.
- 4** Режим START (Пуск) (индикатор светится зеленым цветом). Если индикатор на кнопочном выключателе зажигания светится зеленым цветом, когда нажата педаль тормоза и рычаг селектора установлен в положение P или N (для моделей с АКПП) или когда нажата педаль сцепления (на моделях с МКПП), это указывает на то, что включен режим START (Пуск). Чтобы запустить двигатель, нажмите кнопочный выключатель зажигания.

### ⚠ ВНИМАНИЕ

- На моделях с АКПП: если двигатель выключен и рычаг селектора не находится в положении P, выбирается режим ACC (Акс.), а не OFF (Выкл.).
- Если при работающем двигателе смарт-ключ выходит за пределы радиуса действия, двигатель не выключается. Вместо этого 6 раз подается сигнал sireны охранной системы, и на дисплее комбинации приборов отображается предупреждение «Смарт-ключ не обнаружен».
- Не оставляйте включенным режим ACC (Акс.) или ON (Вкл.) на длительное время при неработающем двигателе.

### ■ Функция автоматического выключения питания

Если автомобиль находится в режиме ACC (Акс.) или ON (Вкл.) более 1 часа и двигатель при этом не работает, зажигание автоматически выключается (на моделях с АКПП селектор должен находиться в положении P). Однако эта функция не может полностью предотвратить разряд аккумуляторной батареи.

### 4-2. Запуск двигателя

#### Подготовка к запуску двигателя

1. Перед посадкой в автомобиль проверьте зону вокруг автомобиля.
2. Отрегулируйте положение сиденья, угол наклона спинки, высоту подголовника и угол наклона рулевого колеса.
3. Отрегулируйте положение внутреннего и наружных зеркал заднего вида.
4. Отключите ненужные световые приборы и электроприборы.
5. Застегните ремень безопасности.
6. Убедитесь в том, что автомобиль припаркован.
7. На моделях с АКПП убедитесь в том, что рычаг селектора находится в положении P или N. На моделях с МКПП убедитесь в том, что рычаг переключения передач находится в нейтральном положении.
8. Переведите кнопочный выключатель зажигания в положение ON (Вкл.) и убедитесь в том, что сигнализаторы неисправности и индикаторы на комбинации приборов не указывают на наличие неисправности. При обнаружении неисправности незамедлительно обратитесь на авторизованную сервисную станцию Chery для проведения диагностики и ремонта.

#### Обычная процедура запуска двигателя

Если у вас при себе смарт-ключ или браслет с функцией смарт-ключа, с их помощью вы можете запустить двигатель или переключать режимы электропитания.

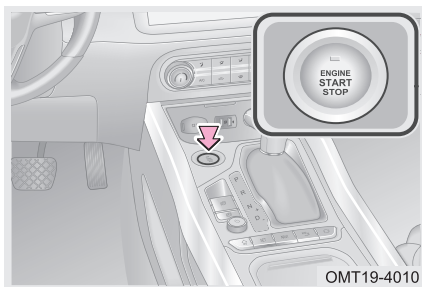

1. Переведите рычаг селектора в положение P.
2. Нажмите педаль тормоза (на моделях с АКПП). Свет индикатора кнопочного выключателя сцепления изменяется на зеленый. Если цвет индикатора не изменяется на зеленый, двигатель не запускается.
3. Чтобы запустить двигатель, нажмите кнопочный выключатель зажигания.

#### После запуска двигателя

Холостые обороты двигателя контролируются электронной системой управления. При запуске двигателя высокие обороты холостого хода могут помочь быстрее прогреть двигатель. Это не является признаком неисправности. После достижения рабочей температуры обороты автоматически снижаются до нормальных значений. Если нет, при первой же возможности обратитесь в авторизованный сервисный центр Chery.

## 4. ЗАПУСК ДВИГАТЕЛЯ И ВОЖДЕНИЕ

### **!** ПРЕДУПРЕЖДЕНИЕ

Отработавшие газы двигателя содержат вредные вещества. Их вдыхание может привести к серьезным проблемам со здоровьем. Чтобы не вдыхать отработавшие газы, примите следующие меры:

- Не оставляйте автомобиль с работающим двигателем в ограниченных пространствах, таких как гараж и т. д.
- При необходимости парковки с включенным двигателем включите кондиционер и установите высокую скорость вентилятора.

### Выключение двигателя

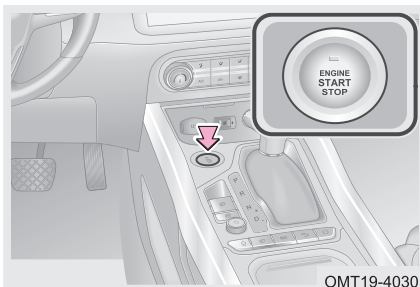

1. Остановите автомобиль и включите стояночный тормоз.
2. На моделях с АКПП переведите рычаг селектора в положение P.
3. Нажмите кнопочный выключатель зажигания.
4. Убедитесь в том, что двигатель выключен.

На моделях с АКПП: если двигатель выключен и рычаг селектора не находится в положении P, выбирается режим ACC (Акс.), а не OFF (Выкл.).

Чтобы выбрать режим OFF (Выкл.), сделайте следующее:

1. Включите стояночный тормоз.
2. Переведите рычаг селектора в положение P.
3. Однократно нажмите кнопочный выключатель зажигания и убедитесь в том, что индикатор погас.

### **!** ВНИМАНИЕ

- Не нажимайте педаль акселератора перед выключением двигателя.
- После длительного движения на высокой скорости двигатель может сильно нагреться. Не выключайте его сразу после остановки. Дайте ему поработать на холостом ходу в течение нескольких минут, чтобы остыть. В противном случае можно повредить двигатель.

### Запуск и выключение двигателя в экстренных ситуациях

Когда уровень заряда элемента питания смарт-ключа или браслета с соответствующей функцией находится на низком уровне или присутствуют сильные помехи, функции бесключевого доступа и дистанционного управления замками работают со сбоями. В этом случае запускайте двигатель, как это описано ниже.

## 4. ЗАПУСК ДВИГАТЕЛЯ И ВОЖДЕНИЕ

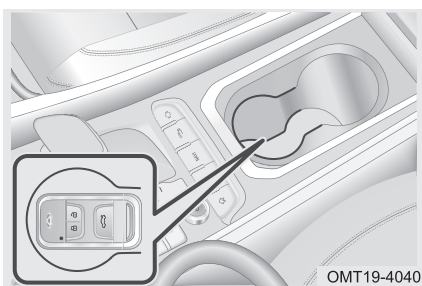

1. Положите смарт-ключ или браслет в подстаканник таким образом, чтобы его сторона с кнопками была направлена вверх. В этом случае не нажимайте педаль тормоза (на моделях с АКПП) или сцепления (на моделях с МКПП).
2. Включите зажигание.
3. После появления на дисплее сообщения «Проверка успешно пройдена, двигатель готов к запуску» нажмите педаль тормоза (на моделях с АКПП) или сцепления (на моделях с МКПП) и кнопочный выключатель зажигания.

### ВНИМАНИЕ

На моделях с АКПП при нажатии и удержании кнопочного выключателя зажигания более 15 секунд, когда включен режим АСС (Акс.) и педаль тормоза не нажата, двигатель все равно запускается. Не рекомендуется использовать данную функцию для запуска двигателя, если это не вызвано крайней необходимостью. При первой же возможности обратитесь на авторизованную сервисную станцию Chery.

### ■ Экстренный останов двигателя

Когда системы автомобиля работают исправно и он находится в движении, для экстренного останова двигателя выполните следующие действия:

Способ 1: Коротко нажмите кнопочный выключатель зажигания три раза в течение 2 секунд.

Способ 2: Нажмите и удерживайте кнопочный выключатель зажигания в течение трех секунд.

### ■ Система адаптивного управления двигателем

Подключив аккумуляторную батарею после ее отсоединения, 15 секунд удерживайте кнопочный выключатель зажигания в режиме ON (Вкл.), затем переключитесь в режим OFF (Выкл.). После этого двигатель можно запустить обычным способом.

В начале движения могут возникнуть нетипичные явления (например, вибрации двигателя или неплавное трогание с места). Это происходит из-за того, что система управления двигателем выполняет процесс адаптации. Они не являются неисправностью.

## 4. ЗАПУСК ДВИГАТЕЛЯ И ВОЖДЕНИЕ

### 4-3. Автоматическая коробка передач

#### Автоматическая коробка передач (CVT/6DCT)

Ваш автомобиль оснащен автоматической коробкой передач с двойным сцеплением (6DCT) и электронным управлением, в котором можно пользоваться как автоматическим, так и ручными режимами переключения передач.

Правила пользования этой коробкой передач:

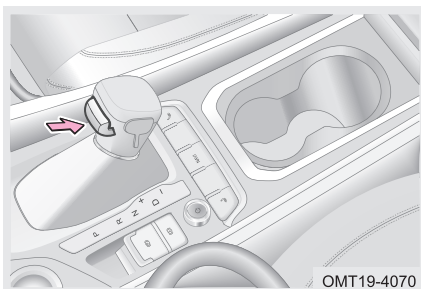

1. Нажмите педаль тормоза до упора и кнопку на рычаге селектора. Переведите рычаг селектора из положения P в положение для движения.
2. Вручную или при помощи выключателя выключите стояночный тормоз и отпустите педаль тормоза, затем медленно начните движение.

3. При переводе рычага селектора в положение P или R, или из этих положений, необходимо нажать кнопку на рукоятке рычага.

Более подробные инструкции по выключению стояночного тормоза см. в разделе 4-5 «Тормозная система» в этой главе.



Когда коробка передач работает в автоматическом режиме, на ЖК-дисплее комбинации приборов отображаются символы P, R, N или D. В ручном режиме на дисплей выводится номер выбранной передачи (+/-).

- Автоматический режим: после перевода рычага селектора в положение D передачи выбираются в автоматическом режиме в зависимости от скорости движения и нагрузки на двигатель.
- Ручной режим: водитель может выполнять переключение передач вручную. Эта коробка передач имеет 6 передач переднего хода. Перевести рычаг селектора из положения M в положение D и наоборот можно в любое время. Если рычаг в положении D, переведите его вправо, чтобы войти в режим ручного переключения. Качните рычаг селектора вперед или назад для переключения на повышенную или пониженную передачу соответственно. Во время движения сами выбирайте необходимую передачу. Приведенная ниже информация поможет вам понять назначение и функцию разных передач, чтобы сделать правильный выбор. Перед началом поездки ознакомьтесь с этой таблицей.

## 4. ЗАПУСК ДВИГАТЕЛЯ И ВОЖДЕНИЕ

Положение рычага селектора		Функция
Положение P (парковка)		Это положение предназначено для парковки, в котором ведущие колеса блокируются механически. Двигатель можно запустить.
Положение R (задний ход)		Это положение предназначено для движения задним ходом. Загораются фонари заднего хода, включается система помощи при парковке, и на дисплей выводится панорамное изображение с камеры заднего вида (при соответствующем оснащении).
Положение N (нейтраль)		Это нейтральное положение, которое подходит для работы двигателя на холостом ходу в течение короткого периода времени.
Положение D (движение вперед)		Это положение предназначено для движения. Переключение передач осуществляется в автоматическом режиме в зависимости от условий движения и нагрузки на двигатель.
Ручной режим:	+	При каждом коротком перемещении селектора в сторону «+» происходит переключение на одну передачу «вверх».
	-	При каждом коротком перемещении селектора в сторону «-» происходит переключение на одну передачу «вниз».

### Автоматическая коробка передач CVT (вариатор)

Ваш автомобиль оснащен бесступенчатой коробкой передач CVT (вариатором) с электронным управлением, которая отличается эффективной передачей мощности и высокой плавностью работы.

Правила пользования этой коробкой передач:

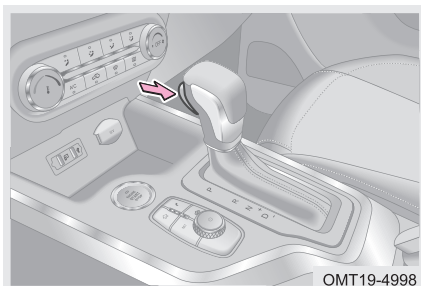

1. Нажмите педаль тормоза до упора и кнопку на рычаге селектора. Переведите рычаг селектора из положения P в положение для движения.
2. Вручную или при помощи выключателя выключите стояночный тормоз и отпустите педаль тормоза, затем медленно начните движение.
3. При переводе рычага селектора в положение P или R, или из этих положений, необходимо нажать кнопку на рукоятке рычага.  
 Более подробные инструкции по выключению стояночного тормоза см. в разделе 4-5 «Тормозная система» в этой главе.



### ВНИМАНИЕ

- Положение Р не является заменой стояночному тормозу.
- Переводите рычаг селектора в положение Р только после полной остановки автомобиля.
- Не переводите рычаг селектора в нейтральное положение при движении на высокой скорости. Это приведет к повреждению коробки передач.
- Не включайте передачу переднего хода, когда автомобиль движется назад. Это приведет к повреждению коробки передач.
- Не двигайтесь накатом на нейтральной передаче, когда двигатель выключен. Это приведет к повреждению коробки передач.
- В ручном режиме можно «понижать» передачи, автоматическое «повышение» передач не допускается.
- В ручном режиме передачи не переключаются автоматически. Для переключения на повышенную передачу водитель должен коротко переместить рычаг селектора в соответствующую сторону. Если эти требования не выполнены, АКПП не переключит передачи.
- Если в ручном режиме обороты двигателя достигнут слишком высоких значений, переключение «вверх» произойдет автоматически; если обороты двигателя станут слишком низкими, переключение «вниз» произойдет автоматически; если автомобиль тормозит и уменьшается скорость, переключение «вниз» произойдет автоматически.
- При возникновении неисправности автомобиля, связанной с разрядом аккумуляторной батареи, рычаг селектора нельзя вывести из положения Р даже при нажатой педали тормоза. При первой же возможности обратитесь на авторизованную сервисную станцию Chery.
- После отсоединения и подсоединения аккумуляторной батареи при включении зажигания раздается щелчок. Это нормальный звук самостоятельной адаптации сцеплений (для трансмиссии 6DCT).

### ПРЕДУПРЕЖДЕНИЕ

- Когда рычаг селектора находится в положении N, в целях безопасности удерживайте нажатой педаль тормоза или используйте стояночный тормоз.
- Запрещается буксировать автомобиль на большие дистанции или на высокой скорости. При буксировке поднимите ведущие колеса.



## 4. ЗАПУСК ДВИГАТЕЛЯ И ВОЖДЕНИЕ

### Режим ECO/SPORT (при соответствующем оснащении)



При запуске двигателя по умолчанию включается режим ECO. На дисплее комбинации приборов загорается символ ECO.

При нажатии переключателя ECO/SPORT происходит переключение между соответствующими режимами. Вы можете выбирать режим в зависимости от конкретных условий движения.

### Сообщение об аварийном состоянии коробки передач

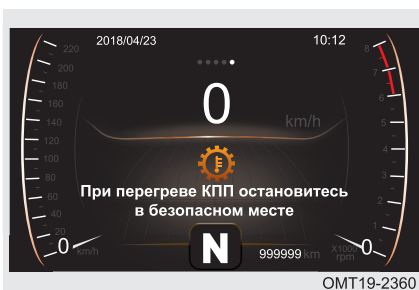

При высокой температуре АКПП на дисплее комбинации приборов выводится текстовое сообщение — High transmission temperature, stop at a safe place (Высокая температура КПП, остановитесь в безопасном месте).

Если температура коробки передач слишком высока, появится следующее текстовое сообщение — Transmission overheats, stop at a safe place for 5 minutes (КПП перегревается, остановитесь в безопасном месте на 5 минут).

#### ВНИМАНИЕ

Если при остановленном двигателе текстовое предупреждение не исчезает после перезапуска, немедленно выключите двигатель и как можно скорее обратитесь в авторизованный сервисный центр Chery для проверки и ремонта.

### Аварийный режим

При возникновении неисправности коробки передач автоматически включается аварийный режим, который в экстренном случае позволяет проехать на автомобиле короткое расстояние.

В этом случае на комбинации приборов загорается сигнализатор неисправности коробки передач.

При активации аварийного режима коробка передач не может работать в обычном режиме, скорость движения автомобиля постепенно снижается, и он продолжает движение с низкой скоростью.

#### ВНИМАНИЕ

Движение на большие расстояния в этом режиме запрещается. Это приведет к повреждению коробки передач. В этом случае незамедлительно обратитесь на авторизованную сервисную станцию Chery для проведения диагностики и ремонта.

## 4. ЗАПУСК ДВИГАТЕЛЯ И ВОЖДЕНИЕ

### 4-4. Механическая коробка передач

#### Механическая коробка передач (для моделей с 5-ступенчатой МКП)

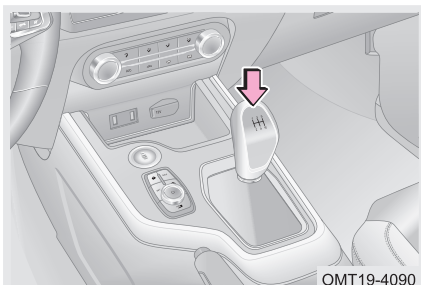

5-ступенчатая коробка передач имеет пять передач переднего хода и одну заднего. Схема переключения передач показана на рисунке.

4

ЗАПУСК ДВИГАТЕЛЯ И ВОЖДЕНИЕ

#### Переключение передач

##### ■ Способы переключения передач

1. Сначала до упора нажмите педаль сцепления, затем перемещайте рычаг коробки передач в положение необходимой передачи.
2. При необходимости включения передачи заднего хода сначала полностью остановите автомобиль, а затем переведите рычаг переключения передач в соответствующее положение.
3. При переключении не перемещайте рычаг резко из положения одной передачи в положение другой передачи: плавно переводите рычаг рукой из одного положения в другое с короткой остановкой в «нейтрالي». При этом обеспечивается больший срок службы синхронизаторов коробки передач.
4. Без необходимости не держите руку на рычаге коробки передач, чтобы не было избыточного износа вилок переключения передач.



#### ВАЖНО

Поскольку передача заднего хода оснащена функцией предварительной синхронизации, чтобы избежать износа зубьев шестерен, переводите рычаг переключения передач в положение для движения назад только после полной остановки автомобиля.

##### ■ Меры предосторожности при переключении передач

1. Всегда трогайтесь с места, включив первую передачу. При переключении передач нажимайте педаль сцепления до упора и включайте передачу только после выключения сцепления.
2. Чтобы при включении передачи заднего хода не было слышно ненормального шума, полностью нажмите педаль сцепления на стоящем автомобиле и подождите 3 секунды перед включением этой передачи.
3. Рекомендуется использовать пониженные передачи при движении на спусках и в поворотах и не использовать движение на «нейтрالي».

## 4. ЗАПУСК ДВИГАТЕЛЯ И ВОЖДЕНИЕ

4. При переключениях с пониженных передач на повышенные не допускайте пропуска передач.
5. Если вы заметили необычные явления в работе коробки передач, такие как ненормальный шум или затрудненные включения и т. п., осторожно отведите автомобиль в безопасное место и свяжитесь с сервисной станцией авторизованного дилера Chevy для своевременной проверки и/или ремонта. Вы сможете продолжить эксплуатацию автомобиля после устранения неисправности.
6. Никогда не включайте передачу заднего хода при движении вперед — это может привести к повреждению коробки передач.
7. В обычных условиях движения не держите ногу на педали сцепления, чтобы не допускался повышенный износ деталей сцепления.
8. Перед включением передачи заднего хода убедитесь в том, что автомобиль неподвижен. При работающем двигателе перед включением передачи до упора нажмите педаль сцепления и подождите несколько секунд. Поднимите устройство блокировки включения передачи заднего хода (для моделей с 6 МКП), затем включите передачу заднего хода. Такой алгоритм позволит избежать возникновения неприятного шума. При переводе рычага переключения передач в положение для движения задним ходом (при включенном зажигании) включаются фонари заднего хода.

### Переключение на пониженную передачу

1. Для повышения безопасности при движении на спусках используйте пониженные передачи.
2. Используйте пониженные передачи для эффективного ускорения.
3. При включении пониженных передач не пропускайте передачи.



### ПРЕДУПРЕЖДЕНИЕ

- Поскольку передача заднего хода расположена рядом с 1-й передачей, будьте внимательны при выборе этих передач.
- Не переключайтесь на пониженную передачу для дополнительного торможения двигателем на скользких покрытиях. В этом случае ведущие колеса могут потерять сцепление с дорогой, что приведет к их проскальзыванию и потере контроля над автомобилем.

- Функция помощи при трогании (для автомобилей с МКП, при соответствующем оснащении)

При трогании с места слегка нажмите педаль акселератора и плавно отпустите сцепление, чтобы двигатель не заглох.

### 4-5. Тормозная система

#### Тормозная система

На передних, а также на задних колесах используются дисковые тормозные механизмы. Стояночный тормоз с механическим или электрическим приводом блокирует задние колеса.

#### Стояночная тормозная система

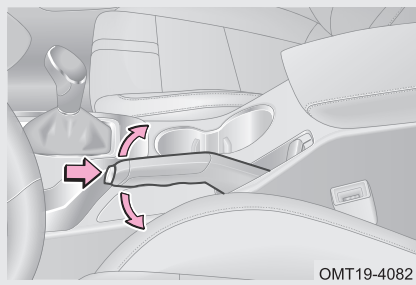

После полной остановки автомобиля потяните вверх рычаг стояночного тормоза, чтобы предотвратить самопроизвольное перемещение автомобиля.

Функция аварийного торможения:

В случае отказа рабочей тормозной системы используйте для аварийной остановки стояночный тормоз. При этом тормозной путь будет превышать тормозной путь обычного торможения.

#### ВНИМАНИЕ!

Если на автомобиль устанавливается передний спойлер, убедитесь в том, что он не будет мешать охлаждению передних тормозных механизмов. В противном случае они могут перегреться, что приведет к ухудшению эффективности торможения.

#### ПРЕДУПРЕЖДЕНИЕ

- Используйте функцию аварийного торможения крайне осторожно при обычном движении. Соблюдайте осторожность.
- Остановив автомобиль, не используйте в качестве стояночного тормоза включенную передачу. При запуске двигателя это может привести к резкому началу движения автомобиля. При резком снятии автомобиля со стояночного тормоза автомобиль может покатиться вниз по склону, что может привести к серьезной аварии.
- Используйте функцию экстренного торможения только в экстренных ситуациях: при отказе рабочей тормозной системы или блокировке педали тормоза. Система ESP и тормозная система работают в соответствии с законами физики. Использование стояночного тормоза на поворотах, опасных и сильно загруженных дорогах, а также в плохую погоду может приводить к заносу и даже опрокидыванию автомобиля.

## 4. ЗАПУСК ДВИГАТЕЛЯ И ВОЖДЕНИЕ

### Электрический стояночный тормоз (при соответствующей комплектации)

Стояночный тормоз с электроприводом — это система, которая сочетает в себе функции аварийного торможения во время движения и стояночного тормоза, когда автомобиль неподвижен. Он используется вместо традиционного стояночного тормоза.

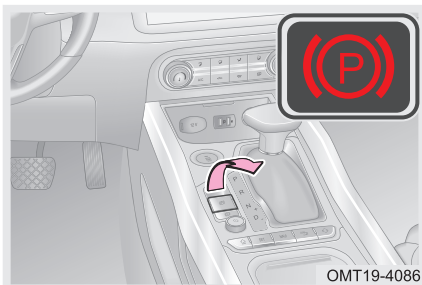

Ручное включение электрического стояночного тормоза:

- При нажатии выключателя электрического стояночного тормоза, когда двигатель запущен или включено зажигание, на комбинации приборов и на выключателе загораются соответствующие индикаторы. Это указывает на включение стояночного тормоза.
- Электрический стояночный тормоз включается автоматически после выключения двигателя.

Ручное выключение:

- Когда двигатель работает или зажигание включено и автомобиль неподвижен, для выключения стояночного тормоза необходимо нажать педаль тормоза и выключатель стояночного тормоза. При этом соответствующий индикатор на комбинации приборов гаснет.

Автоматическое выключение:

- Электрический стояночный тормоз автоматически выключается, и соответствующий индикатор на комбинации приборов гаснет, когда водитель нажимает педаль акселератора при застегнутом ремне безопасности и включении первой передачи или передачи заднего хода.
- Когда автомобиль неподвижен при работающем двигателе и рычаг селектора автоматической коробки передач находится в положении для движения, не нажимайте педаль акселератора. Это приведет к началу движения и, возможно, ДТП.



### ЗАЩИТА ОКРУЖАЮЩЕЙ СРЕДЫ

При буксировке электрический стояночный тормоз должен быть выключен. Более подробную информацию см. в разделе 6-5 «Буксировка автомобиля».

### ВНИМАНИЕ

- Если при работающем двигателе или включенном зажигании не удастся выключить стояночный тормоз вручную путем нажатия педали тормоза, нажмите педаль акселератора и выключатель стояночного тормоза. Этот способ можно использовать только в том случае, если стояночный тормоз не удастся выключить путем нажатия педали тормоза. Используя его, соблюдайте осторожность. При первой же возможности обратитесь на авторизованную сервисную станцию Chery.
- Если стояночный тормоз с электроприводом выключается автоматически, застегните ремень безопасности и закройте дверь водителя. В противном случае условия автоматического выключения стояночного тормоза не будут соблюдены.
- При включении и выключении электрического стояночного тормоза в задней части автомобиля может раздаваться шипящий звук. Это нормальный звук работы стояночного тормоза. Он не указывает на наличие неисправности.
- При выключении или включении стояночного тормоза, когда педаль тормоза нажата, вы можете почувствовать легкое перемещение педали тормоза вверх или вниз — просто сильно нажимайте педаль тормоза.
- Стояночный тормоз нельзя выключить, если аккумуляторная батарея автомобиля разряжена. Для запуска двигателя можно использовать пусковые провода и аккумуляторную батарею другого автомобиля. Более подробную информацию см. в разделе 6-8 «Запуск двигателя от внешнего источника».
- Если в течение 10 минут после остановки автомобиля система обнаруживает его перемещение, в целях безопасности усилие стояночного тормоза автоматически увеличивается. Во время увеличения тормозного усилия слышен звук работы системы. Это не является признаком неисправности.

### ПРЕДУПРЕЖДЕНИЕ

- Чтобы избежать случайного движения автомобиля во время парковки или при выходе из него, при включении электрического стояночного тормоза загораются, затем автоматически выключаются индикаторы в комбинации приборов и кнопка электрического стояночного тормоза. Проверьте, горят ли соответствующие индикаторы включения электрического стояночного тормоза.
- Чтобы избежать случайного движения автомобиля в режиме включения электрического стояночного тормоза, убедитесь, что включена соответствующая передача, перед нажатием педали акселератора.

#### Функция экстренного торможения

Если рабочая тормозная система отказывает, потяните выключатель электрического стояночного тормоза вверх, чтобы принудительно включить стояночный тормоз. При этом на комбинации приборов загорается соответствующий индикатор. Отпустите выключатель электрического стояночного тормоза.

## 4. ЗАПУСК ДВИГАТЕЛЯ И ВОЖДЕНИЕ

### **! ПРЕДУПРЕЖДЕНИЕ**

- Используйте функцию экстренного торможения только в экстренных ситуациях: при отказе рабочей тормозной системы или блокировке педали тормоза. Поскольку система ESP и ее компоненты не могут превышать физические ограничения сцепления с дорогой, включение функции экстренного торможения при движении по извилистым, опасным и оживленным дорогам или при плохих погодных условиях может вызвать занос, боковое скольжение или снос передних колес. Соблюдайте осторожность, чтобы не попасть в ДТП.
- Непреднамеренное включение этой функции пассажирами в нормальных условиях движения может привести к ДТП. Проследите, чтобы пассажиры не прикасались к кнопке включения стояночного тормоза. Соблюдайте осторожность.
- Когда функция аварийного торможения включена, слышно гудение. Это не является признаком неисправности.
- При включении функции аварийного торможения усилие торможения нарастет постепенно. Ожидания водителя и фактический тормозной путь будут различаться.

### Система автоматического включения стояночного тормоза (Auto hold)

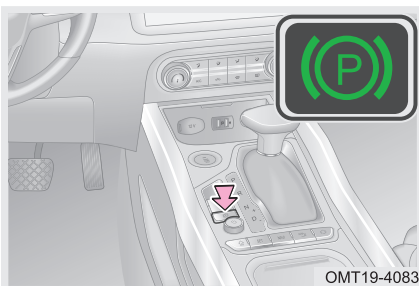

Эта функция используется для того, чтобы помочь водителю предотвратить непреднамеренное перемещение автомобиля.

- Условие включения функции Auto hold:  
Закройте дверь, застегните ремень безопасности и запустите двигатель.
- Включение функции Auto hold:  
Когда необходимые условия соблюдены, чтобы включить функцию, нажмите выключатель на центральной консоли. При этом загорается индикатор на комбинации приборов.

Активация функции автоматического включения стояночного тормоза:

- Когда функция автоматического включения стояночного тормоза включена и соблюдаются условия для ее работы, нажмите педаль тормоза при неподвижном автомобиле, чтобы активировать функцию. На ЖК-дисплее комбинации приборов загорится индикатор, свидетельствующий о том, что система находится в режиме автоматического включения стояночного тормоза.



## 4. ЗАПУСК ДВИГАТЕЛЯ И ВОЖДЕНИЕ

Выключение функции Auto hold:

- Чтобы выключить функцию, нажмите выключатель на центральной консоли. При этом индикатор на комбинации приборов погаснет.

Выключение функции автоматического включения стояночного тормоза:

- Порядок отключения функции автоматического включения стояночного тормоза аналогичен порядку выключения стояночного тормоза с электроприводом. Это можно сделать как в ручном режиме, так и автоматическом режиме.

### ВНИМАНИЕ

- Отстегивание ремня безопасности водителя или открывание левой передней двери приводит к выключению функции автоматического включения стояночного тормоза, если она была активирована.
- После включения функции автоматического включения стояночного тормоза и полной остановки автомобиля с помощью рабочей тормозной системы, стояночный тормоз включается автоматически. Но рычаг селектора при этом все еще находится в положении D или R. Если вы не собираетесь продолжать движение, переведите рычаг селектора в положение P или N.
- Отстегивание ремня безопасности водителя или открывание левой передней двери приводит к выключению функции автоматического включения стояночного тормоза. Закройте левую переднюю дверь или пристегните ремень безопасности водителя, чтобы снова активировать функцию.
- Отстегивание ремня безопасности водителя или открывание левой передней двери приводит к выключению функции автоматического включения стояночного тормоза, если она была включена, автоматическому включению электрического стояночного тормоза.
- При парковке соблюдайте правила техники безопасности. Соблюдайте осторожность, чтобы не травмировать себя и окружающих.
- Перед заездом на автомойку функцию автоматического включения стояночного тормоза необходимо выключать.
- Если ваш автомобиль оснащен механической коробкой передач, для выключения функции автоматического включения стояночного тормоза нажмите педаль сцепления, включите передачу переднего или заднего хода, а затем нажмите педаль акселератора. При трогании с места на подъеме педаль акселератора рекомендуется нажимать на середине хода педали сцепления.
- При медленном нажатии педали акселератора электрический стояночный тормоз выключается с задержкой. Это не является признаком неисправности.

### Тормозная система

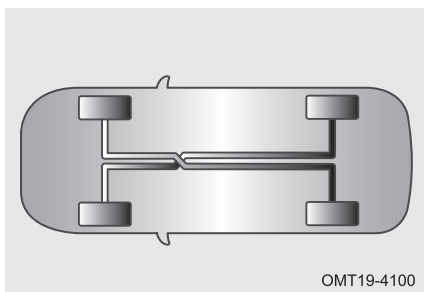

Ваш автомобиль оснащен двухконтурной тормозной системой. Она представляет собой гидравлическую систему, состоящую из двух независимых друг от друга подсистем. Если одна из подсистем выходит из строя, другая может обеспечить функцию торможения. Однако при этом необходимо сильнее нажимать на педаль тормоза — тормозной путь увеличивается.



**⚠ ПРЕДУПРЕЖДЕНИЕ**

...тывает в  
• Тор...  
...ель  
...ли...

136

### Сигнализатор неисправности тормозной системы

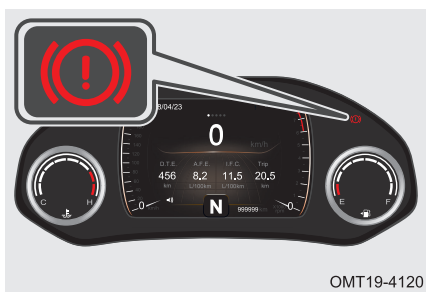

- При включении зажигания этот индикатор загорается на три секунды, а затем гаснет.
- Если он не гаснет или загорается во время движения, это указывает на неисправность тормозной системы. Проверьте уровень тормозной жидкости. Если уровень тормозной жидкости находится ниже метки MIN, долейте тормозную жидкость. Если причину установить не удастся, при первой же возможности обратитесь в авторизованный сервисный центр Chery.

### Описания работы тормозной системы

- Иногда тормозная система может издавать шум. Это не является признаком неисправности. Однако если вы в течение длительного времени слышите звук, похожий на скрежет металла, это может указывать на износ тормозных колодок. Обратитесь на авторизованную сервисную станцию Chery для проверки и замены тормозных колодок.
- Если при торможении на рулевое колесо постоянно передаются вибрации, незамедлительно обратитесь на авторизованную сервисную станцию Chery для проведения диагностики и ремонта.
- Для достижения оптимальной эффективности торможения новые тормозные колодки должны приработаться. В течение первых 200 км пробега эффективность торможения может быть немного снижена. В этом случае единственный способ повысить эффективность торможения — увеличить усилие на педаль тормоза.
- Интенсивность износа тормозных колодок в большой степени зависит от условий эксплуатации и стиля вождения. Если автомобиль в основном используется в условиях города, частых троганий и остановок, тормозные колодки изнашиваются интенсивнее. Поэтому необходимо проверять толщину фрикционных накладок колодок или заменять их на авторизованных сервисных станциях Chery в соответствии с установленным регламентом технического обслуживания.
- Для снижения степени интенсивности износа тормозных колодок и торможения двигателем при движении на спуске включайте пониженную передачу. В противном случае это может привести к перегреву тормозов, увеличению тормозного пути и снижению эффективности торможения в экстренных ситуациях.
- Мокрые тормозные механизмы могут привести к снижению эффективности торможения или заносу. Для проверки эффективности торможения слегка нажимайте на педаль тормоза. После преодоления брода не двигайтесь с высокой скоростью и несильно нажимайте педаль тормоза до тех пор, пока эффективность торможения не будет восстановлена до обычной.

## 4. ЗАПУСК ДВИГАТЕЛЯ И ВОЖДЕНИЕ

### 4-6. Электронная система поддержания курсовой устойчивости (ESP)

#### Электронная система поддержания курсовой устойчивости (ESP)

ESP — это система активной безопасности, которая определяет условия движения по показаниям датчиков. При возникновении условий, в которых курсовая устойчивость автомобиля может быть нарушена, например, при объезде препятствий, повороте, недостаточной или избыточной поворачиваемости, система ESP использует тягу двигателя и тормозную систему, чтобы сохранить безопасность движения. Если подтормаживания одного колеса недостаточно, система ESP уменьшает тягу двигателя и прикладывает тормозные усилия к другим колесам.

ESP объединяет работу ABS (антиблокировочную тормозную систему) и EBD (электронную систему распределения тормозного усилия), чтобы обеспечить боковую устойчивость при движении автомобиля.

#### Сигнализатор неисправности системы поддержания курсовой устойчивости ESP



OMT19-4250

- При включении зажигания этот индикатор загорается на три секунды, а затем гаснет.
- Во время работы системы ESP этот сигнализатор мигает.
- Если этот сигнализатор не гаснет после запуска двигателя, значит, система неисправна.

#### ■ Электронная система поддержания курсовой устойчивости

Во время поворота система ESP определяет положение рулевого колеса и фактическую траекторию движения и поддерживает устойчивость автомобиля, прилагая тормозное усилие и регулируя крутящий момент двигателя.

#### ВНИМАНИЕ

При сбое работы ESP, обратитесь на авторизованную сервисную станцию Chery для проведения диагностики и ремонта.

#### ПРЕДУПРЕЖДЕНИЕ



Чрезмерно высокая скорость движения, резкие повороты, дорожные условия и т. д., даже несмотря на действие системы ESP, могут привести к ДТП. Система ESP не гарантирует сохранение контроля над автомобилем в любых условиях. Даже если ваш автомобиль оснащен системой ESP, соблюдайте осторожность и правила дорожного движения.

## 4. ЗАПУСК ДВИГАТЕЛЯ И ВОЖДЕНИЕ

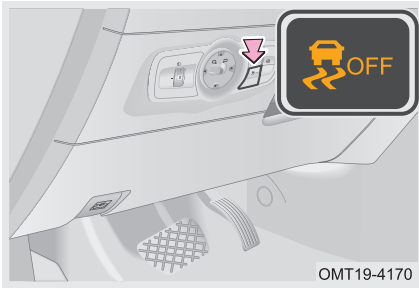
### Выключатель ESP OFF



Переключатель ESP OFF расположен на левой стороне приборной панели.

- При нажатии выключателя ESP OFF система ESP выключается, и на комбинации приборов загорается индикатор  OFF.
- Чтобы включить систему ESP, нажмите выключатель ESP OFF еще раз. При этом индикатор  OFF погаснет.

### ВНИМАНИЕ

- Для повышения сцепления с покрытием при движении по песку или гравию рекомендуется выключать систему ESP.
- Когда система ESP работает, ее отключить нельзя.

### Антиблокировочная тормозная система (ABS)

ABS является системой активной безопасности. Антиблокировочная тормозная система предназначена для предотвращения блокировки колес и сохранения контроля над автомобилем в случае экстренного торможения, позволяя водителю объезжать препятствия. Однако эта система не может полностью предотвратить скольжение автомобиля при превышении физических пределов или движении по скользкому покрытию на высокой скорости.

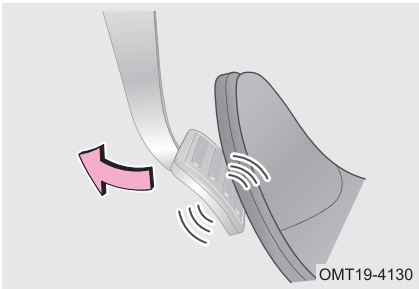

- Система ABS срабатывает только при обнаружении условий блокировки колес в случае экстренного торможения.
- Если во время торможения педаль тормоза пульсирует и слышен характерный шум, это указывает на исправную работу системы. Это не является признаком неисправности. Не отпускайте педаль тормоза в этот момент.

## 4. ЗАПУСК ДВИГАТЕЛЯ И ВОЖДЕНИЕ

### Торможение с использованием ABS



В случае экстренного торможения система ABS незамедлительно включается в работу, обеспечивает высокую эффективность торможения и помогает сохранить контроль над автомобилем. При наличии свободного пространства для маневра вы даже сможете объехать препятствие.

#### **!** ПРЕДУПРЕЖДЕНИЕ

- Хотя система ABS может обеспечить оптимальную эффективность торможения, тормозной путь автомобиля сильно отличается в зависимости от дорожных условий.
- Система ABS не гарантирует уменьшения тормозного пути во всех условиях, например, когда используются цепи противоскольжения или автомобиль движется по дороге, покрытой снегом или песком. Тормозной путь автомобиля без системы ABS может быть короче, чем тормозной путь автомобиля с ABS.
- Система ABS также не устраняет риски, связанные с несоблюдением дистанции до автомобиля, движущегося впереди, преодолением брода, вхождением в поворот с высокой скоростью или движением по дорогам с плохим покрытием, и не может предотвратить ДТП, вызванные невнимательным или опасным вождением.
- Всегда соблюдайте осторожность и снижайте скорость перед поворотами.

## 4. ЗАПУСК ДВИГАТЕЛЯ И ВОЖДЕНИЕ

### Сигнализатор неисправности антиблокировочной тормозной системы (ABS)

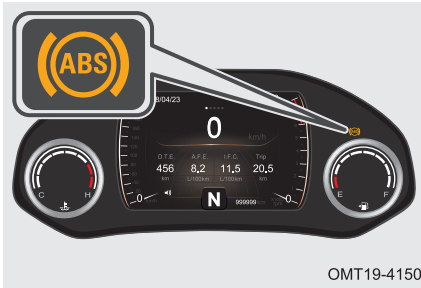

- При включении зажигания этот индикатор загорается на три секунды, а затем гаснет.
- Если этот сигнализатор не гаснет после запуска двигателя, значит, система неисправна.

#### **⚠ ВНИМАНИЕ**

При возникновении неисправности в системе ABS вы можете продолжать пользоваться тормозной системой. Однако во избежание блокировки колес в этом случае следует избегать экстренных торможений. Соблюдайте осторожность при движении и во избежание дополнительных проблем и для предотвращения ДТП обратитесь на авторизованную сервисную станцию Chery для выполнения диагностики и ремонта.

#### **⚠ ПРЕДУПРЕЖДЕНИЕ**

Если сигнализаторы неисправности ABS и тормозной системы загораются одновременно, незамедлительно остановитесь в безопасном месте и включите аварийную световую сигнализацию. При первой же возможности обратитесь на авторизованную сервисную станцию Chery.

### Меры предосторожности при эксплуатации

- При работе системы ABS в следующих ситуациях слышен шум:
  - При включении зажигания или запуске двигателя ненадолго возникает глухой звук, указывающий на то, что выполняется самодиагностика системы.
  - При работе электромотора, электромагнитного клапана или возвратного насоса электрогидравлического блока.
  - При отбоя педали тормоза.
  - При активации электромагнитного клапана при активации системы EBD.
  - При экстренном торможении возникает звук удара компонентов подвески о кузов автомобиля.

## 4. ЗАПУСК ДВИГАТЕЛЯ И ВОЖДЕНИЕ

### ПРЕДУПРЕЖДЕНИЕ

- Не переоценивайте эффективность антиблокировочной системы. Хотя она помогает сохранить контроль над автомобилем, важно соблюдать осторожность при вождении: соблюдать ограничения скорости, дистанцию до автомобиля, движущегося впереди, поскольку даже при работающей системе есть физические пределы, при превышении которых автомобиль теряет устойчивость и управляемость.
- Если эффективность сцепления шин с дорогой оказывается недостаточной или при движении на высокой скорости колеса начинают проскальзывать, антиблокировочная тормозная система не обеспечивает контроль над автомобилем.

### ВНИМАНИЕ

- Размер, характеристики и рисунок протектора шин оказывают большое влияние на исправную работу системы ABS. При замене убедитесь в том, что новые шины аналогичны старым в отношении размерности, допустимой нагрузки и конструкции. При возникновении проблем с шинами их рекомендуется заменить на шины с параметрами, рекомендованными Chery. Для этого обратитесь на авторизованную сервисную станцию Chery.
- В следующих ситуациях всегда поддерживайте безопасное расстояние до автомобиля, движущегося впереди:
  - При движении по грунтовым, гравийным или заснеженным дорогам.
  - При использовании цепей противоскольжения.
  - При движении по ухабистым дорогам.
  - При движении по дорогам с ямами и неровностями.

#### ■ Условия, в которых систему ESP следует отключать

При движении по глубокому снегу или дороге с рыхлой поверхностью. При использовании цепей противоскольжения. При проверке на динамометрическом стенде.

#### ■ Электронная система распределения тормозных усилий (EBD)

Функция: распределение тормозных усилий и обеспечение устойчивости автомобиля и безопасности движения.

Электронная система распределения тормозных усилий (EBD) автоматически регулирует тормозные силы на передних и задних колесах в зависимости от перераспределения нагрузки между передней и задней осями во время торможения. В сочетании с ABS эта система повышает эффективность торможения и курсовую устойчивость автомобиля.

#### ■ Система помощи при трогании на подъеме (HHC)

Функция: предотвращение скатывания при трогании на подъеме. Система помощи при трогании на подъеме (HHC) с помощью датчика продольного ускорения определяет, что автомобиль находится на подъеме и активируется автоматически в начале движения передним или задним ходом. Когда при трогании с места водитель убирает ногу с педали тормоза, система в течение 1–2 секунд поддерживает тормозное усилие на прежнем уровне, постепенно снижая его по мере нарастания тяги. Это позволяет предотвратить скатывание автомобиля назад при трогании на подъеме.

### ■ Противобуксовочная система (TCS)

Функция: сохранение управляемости, повышение эффективности разгона, особенно при движении по дорогам со скользким покрытием.

Система TCS является частью системы ESP. При трогании с места или резком ускорении ведущие колеса могут проскальзывать, что может стать причиной потери контроля над автомобилем и ДТП. Система TCS определяет частоту вращения ведомых и ведущих колес с помощью датчика. Когда частота вращения ведущих колес превышает частоту вращения ведомых (признак проскальзывания колес), подается сигнал, регулирующий момент зажигания, уменьшается угол открывания дроссельной заслонки, происходит переключение на пониженную передачу или подтормаживание колес. Таким образом подавляется проскальзывание ведущих колес.

### ■ Гидравлическая система помощи при торможении (HBA)

Функция: уменьшение тормозного пути в экстренной ситуации.

Гидравлическая система помощи при торможении (HBA) является частью системы ESP. Обычно в экстренной ситуации водитель нажимает на педаль тормоза, но силы его нажатия не хватает для создания максимального тормозного усилия, в результате чего тормозной путь увеличивается. В этом случае в работу включается гидравлическая система помощи при торможении (HBA): когда в экстренной ситуации водитель не прилагает достаточного усилия к педали тормоза, система HBA быстро увеличивает тормозное усилие до максимума, в результате чего в работу включается антиблокировочная система, что быстро и эффективно уменьшает тормозной путь.

Меры предосторожности: когда срабатывает система HBA, педаль тормоза автоматически немного опускается, и давление в тормозной системе достигает рабочего уровня ABS. В этом случае водитель должен нажать педаль тормоза и не отпускать ее.

### ■ Система антипрокидывания (RMI)

Функция: обеспечивает защиту от опрокидывания автомобиля и влияет на безопасность вождения.

Когда автомобиль поворачивает на высокой скорости или подвергается боковому удару на дороге, он может перевернуться. В этом случае система обеспечивает торможение 1 или более колес.

Меры предосторожности: система RMI полностью не гарантирует, что ваш автомобиль не перевернется в экстремальной ситуации. Во избежание ДТП соблюдайте ПДД, даже если ваш автомобиль оснащен системой RMI.

### 4-7. Система помощи при движении на спусках (HDC) (при соответствующем оснащении)

#### Система помощи при движении на спусках

Система помощи при движении на спусках (HDC) обеспечивает безопасность при движении по крутому спуску. Когда автомобиль движется по крутому спуску, после включения системы HDC на моделях с АКПП контроль скорости осуществляется в диапазоне от 10 до 35 км/ч, а на моделях с МКПП — от 14 до 35 км/ч. Если исходная скорость движения ниже минимальной, скорость увеличивается до минимальной. Скорость движения в указанном диапазоне регулируется с помощью педалей тормоза или акселератора.



## 4. ЗАПУСК ДВИГАТЕЛЯ И ВОЖДЕНИЕ

### Включение и выключение системы помощи на спусках

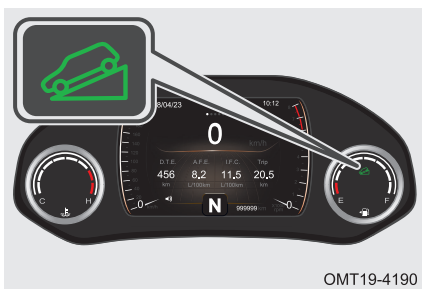

ОМТ19-4190

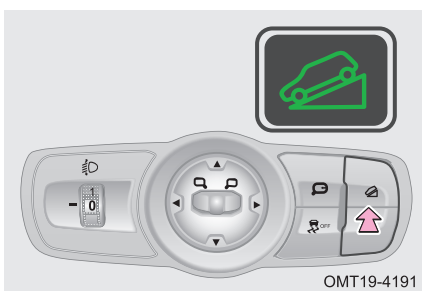

ОМТ19-4191

#### Включение системы HDC:

Когда зажигание включено и скорость движения автомобиля не превышает 35 км/ч, нажмите выключатель HDC, чтобы включить систему. При этом индикаторы на комбинации приборов и выключателя загорятся.

#### Выключение системы HDC:

- Когда зажигание включено, нажмите выключатель HDC, чтобы выключить систему.
- Если скорость движения автомобиля превышает 60 км/ч, система HDC выключается. И на комбинации приборов и выключателя индикаторы погаснут.

### ВНИМАНИЕ

- Систему HDC необходимо включать перед движением по крутому склону, чтобы можно было сконцентрироваться на действиях рулевым колесом.
- Система HDC использует систему ESP для притормаживания колес. Во время работы системы может быть слышен шум работы гидравлических устройств. Это не является признаком неисправности. При возникновении неисправности системы ESP систему HDC включить нельзя. Обратитесь на авторизованную сервисную станцию Сhevy для проведения диагностики и ремонта.
- Система работает в диапазоне от 0 до 35 км/ч.
- При блокировке колес во время работы системы HDC система ABS включается автоматически.
- Если во время работы системы HDC какое-либо из колес теряет опору (вывешивается), тормозное усилие направляется на колесо с наибольшим сцеплением с дорогой.
- При работе системы HDC водитель должен быть готов в любой момент активно включиться в управление автомобилем, поскольку система может отключиться из-за случайного нажатия соответствующего выключателя или в результате перегрева / неисправности системы ESP. В этом случае контролировать скорость автомобиля должен водитель.

## 4. ЗАПУСК ДВИГАТЕЛЯ И ВОЖДЕНИЕ

### 4-8. Электрический усилитель рулевого управления (EPS)

#### Электрический усилитель рулевого управления (EPS)

В электрическом усилителе рулевого управления вспомогательное усилие при повороте рулевого колеса создается при помощи электропривода.

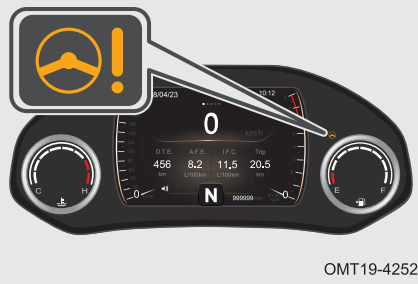

- При включении зажигания сигнализатор EPS загорается (желтым цветом) на три секунды, а затем гаснет.
- Если этот сигнализатор не гаснет после запуска двигателя, значит, система неисправна.

Если после отсоединения или подсоединения аккумуляторной батареи на ЖК-дисплее появляется сообщение power steering is not initialized (усилитель рулевого управления не адаптирован), поверните рулевое колесо в крайнее левое или крайнее правое положение.

#### ВНИМАНИЕ

Когда автомобиль припаркован и двигатель работает на холостом ходу, во избежание перегрева усилителя не поворачивайте быстро и постоянно рулевое колесо влево и вправо. В случае перегрева не поворачивайте рулевое колесо или остановите автомобиль. И дождитесь, когда усилитель остынет.

#### ПРЕДУПРЕЖДЕНИЕ

В случае отказа электроусилителя рулевого управления автомобиль сохраняет способность поворачивать. Однако движения на высокой скорости следует избегать. В этом случае обратитесь на авторизованную сервисную станцию Chery для проведения диагностики и ремонта.

## 4. ЗАПУСК ДВИГАТЕЛЯ И ВОЖДЕНИЕ

### 4-9. Система круиз-контроля (при соответствующем оснащении)

Используйте систему круиз-контроля для поддержания постоянной скорости движения автомобиля без нажатия педали акселератора.

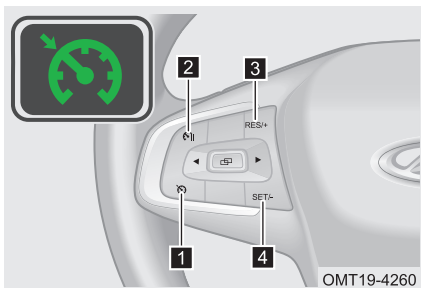

- 1** Выключатель круиз-контроля  
Используется для включения и выключения круиз-контроля.
- 2** Кнопка CANCEL  
Используется для временного выхода из режима круиз-контроля.
- 3** Кнопка RES/+  
Используется для возврата в режим круиз-контроля и регулировки значения скорости.
- 4** Кнопка SET/-  
Используется для установки постоянной скорости движения и предельной скорости, а также для регулировки значения скорости.

#### Функция поддержания постоянной скорости движения

##### 1. Включение системы круиз-контроля

Используйте систему круиз-контроля для поддержания постоянной скорости движения автомобиля без нажатия педали акселератора.

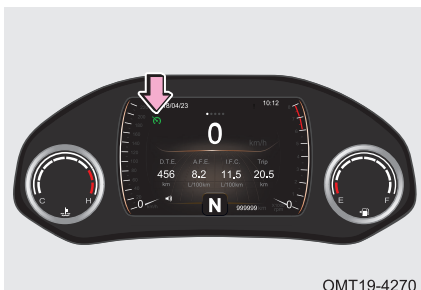

При нажатии выключателя круиз-контроля, когда кнопочный выключатель зажигания находится в положении ON (Вкл.), на комбинации приборов загорается и мигает индикатор круиз-контроля (режим ожидания круиз-контроля, не является признаком неисправности).

В нижнем левом углу на ЖК-дисплее отображается то, что показано слева. При нажатии кнопки SET/-, когда скорость движения составляет 40–150 км/ч, автомобиль начнет поддерживать скорость, с которой он двигался на момент нажатия кнопки. При этом на комбинации приборов продолжит гореть индикатор круиз-контроля. Например, при нажатии кнопки SET/- на 110 км/ч, автомобиль начнет поддерживать движение с этой скоростью, а индикатор круиз-контроля продолжит гореть.

## 4. ЗАПУСК ДВИГАТЕЛЯ И ВОЖДЕНИЕ

### 2. Выключение системы круиз-контроля

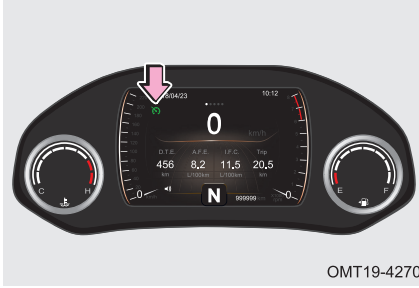

В режиме круиз-контроля (для примера возьмем скорость 110 км/ч):

- Нажмите выключатель круиз-контроля, чтобы выйти из этого режима.



на комбинации приборов погаснет.

- Нажмите кнопку CANCEL, чтобы временно выйти из режима круиз-контроля.  на комбинации приборов начнет мигать.

- При нажатии педали тормоза (автомобиль с АКПП) или педали сцепления (автомобиль с МКПП) или экстренном торможении круиз-контроль отключается, и на комбинации приборов мигает индикатор круиз-контроля.

### 3. Настройка круиз-контроля

В режиме круиз-контроля нажмите педаль акселератора или педаль тормоза, чтобы увеличить или уменьшить скорость движения автомобиля. При нажатии кнопки SET/- при отпускании педали скорость движения в режиме круиз-контроля меняется, а соответствующий индикатор продолжает гореть. Новое значение заданной скорости движения в режиме круиз-контроля при этом отображается на ЖК-дисплее.

### 4. Увеличение или уменьшение скорости движения в режиме круиз-контроля

#### ■ Точная настройка

- Нажмите кнопку RES/+ один раз, чтобы увеличить скорость на 1 км/ч.
- Нажмите кнопку RES/- один раз, чтобы уменьшить скорость на 1 км/ч.
- Скорость движения автомобиля в момент отпускания кнопки устанавливается в качестве заданной.

#### ■ Грубая настройка

- Нажмите и удерживайте кнопку RES/+, чтобы непрерывно увеличивать заданную скорость.
- Нажмите и удерживайте кнопку RES/-, чтобы непрерывно уменьшать заданную скорость.
- Скорость движения автомобиля в момент отпускания кнопки устанавливается в качестве заданной.

### 5. Возобновление работы круиз-контроля

При нажатии педали тормоза в режиме круиз-контроля индикатор круиз-контроля на комбинации приборов мигает (указывает на режим ожидания круиз-контроля, не является признаком неисправности), и скорость движения автомобиля уменьшается:

- Когда скорость движения автомобиля превышает 40 км/ч, отпустите педаль тормоза и нажмите кнопку RES/+, чтобы автомобиль ускорился до скорости, с которой он двигался до нажатия педали тормоза; при этом соответствующий индикатор на комбинации приборов продолжит гореть.

## 4. ЗАПУСК ДВИГАТЕЛЯ И ВОЖДЕНИЕ

- Когда скорость движения ниже 40 км/ч, при отпускании педали тормоза и нажатии кнопки RES/+ автомобиль не сможет ускориться до скорости, с которой он двигался до нажатия педали тормоза. Нажмите педаль акселератора, чтобы скорость движения превысила 40 км/ч, и отпустите. Затем нажмите кнопку RES/+, чтобы автомобиль ускорился до скорости, с которой он двигался до нажатия педали тормоза, при этом индикатор круиз-контроля на комбинации приборов продолжит гореть.

### Ситуации, в которых нельзя использовать круиз-контроль

Не используйте систему круиз-контроля в любой из следующих ситуаций. Несоблюдение этого требования может привести к потере контроля над автомобилем, ДТП, серьезным травмам или гибели людей.

- В условиях плотного транспортного потока.
- На дорогах с крутыми поворотами.
- На извилистых дорогах.
- На дорогах со скользким покрытием (мокрых, заснеженных или обледенелых).
- При движении на спуске и подъеме фактическая скорость движения автомобиля может превышать заданную.
- Во время аварийной буксировки.

## 4-10. Система контроля давления воздуха в шинах

### Система контроля давления воздуха в шинах

Система контроля давления воздуха в шинах является системой активной безопасности. Она позволяет контролировать давление и температуру воздуха в шине, значения которых выводятся на ЖК-дисплей. При слишком низком давлении воздуха в шине или слишком высокой температуре шины срабатывает предупреждение этой системы.

### Дисплей системы TPMS



Чтобы перейти к экрану давления воздуха, нажмите кнопку «◀» / «▶» на рулевом колесе.

Когда кнопочный выключатель зажигания находится в положении ON (Вкл.), значения давления и температуры отображаются на дисплее комбинации приборов.



## 4. ЗАПУСК ДВИГАТЕЛЯ И ВОЖДЕНИЕ

### ВНИМАНИЕ

- Низкое давление воздуха в шинах приводит к увеличению расхода топлива и интенсивности износа протектора. Сильный износ протектора может привести к взрыву шины.
- Если давление воздуха в шинах слишком низкое, проверьте причины утечки воздуха и при необходимости обратитесь на авторизованную сервисную станцию Chery.

### Предупреждение о высокой температуре

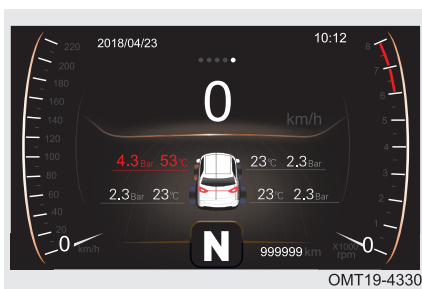

- Если при включении зажигания температура шины превышает 85 °С, система подаст предупреждение о высокой температуре шины.
- При движении со скоростью выше 30 км/ч в течение определенного периода времени, когда температура шины превышает 85 °С, система подает предупреждение о высокой температуре шины.

При срабатывании предупреждения о высокой температуре начинает мигать значок, относящийся к соответствующему колесу, отображается значение температуры, и загорается соответствующий сигнализатор неисправности.

При срабатывании предупреждения о высокой температуре шины остановите автомобиль и дайте шинам остыть естественным образом. Невыполнение этой рекомендации может привести к ДТП.

При движении со скоростью выше 30 км/ч в течение определенного периода времени, когда температура шины не превышает 80 °С, предупреждение о высокой температуре шины исчезает автоматически.

### ВНИМАНИЕ

Если попытаться охладить горячую шину холодной водой, это может привести к повреждению шины и ДТП. При первой же возможности обратитесь на авторизованную сервисную станцию Chery.

### 4-11. Система помощи при парковке

Для определения расстояния до препятствий с помощью ультразвука в системе помощи при парковке используются цифровые датчики. Эта система предоставляет водителю информацию о расстоянии между задней частью автомобиля и объектами в виде голосовых указаний и графических изображений на дисплее, способствуя снижению вероятности травмирования людей и повреждения автомобиля при движении задним ходом.

В состав системы входят радарные датчики, контроллер и сигнальное устройство.

## 4. ЗАПУСК ДВИГАТЕЛЯ И ВОЖДЕНИЕ

### Система помощи при парковке

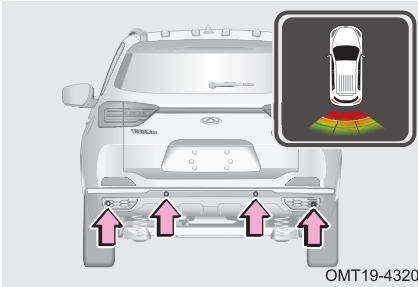

ОМТ19-4320

Система помощи при парковке включается при переводе рычага селектора в положение R, когда зажигание включено. Когда какой-либо из датчиков определяет наличие препятствия, на ЖК-дисплее комбинации приборов отображается соответствующая информация о расстоянии, и подается звуковое предупреждение.

■ Отображение информации системы (с 4 датчиками) (цветной дисплей)

Когда датчик системы определяет наличие препятствия, на многофункциональном информационном дисплее комбинации приборов отображается соответствующая информация о расстоянии, и подается звуковое предупреждение:

Расстояние / см	Датчик				Примечание
	Задний левый	Задний левый, по центру	Задний правый, по центру	Задний правый	
$\leq 35$					Подается непрерывное звуковое предупреждение
$40 \leq L \leq 60$					Подается звуковое предупреждение с частотой 4 Гц
$65 \leq L \leq 90$					Подается звуковое предупреждение с частотой 2 Гц
$95 \leq L \leq 150$					Подается звуковое предупреждение с частотой 1 Гц

4

ЗАПУСК ДВИГАТЕЛЯ И ВОЖДЕНИЕ



## 4. ЗАПУСК ДВИГАТЕЛЯ И ВОЖДЕНИЕ

### ■ Отображение предупреждения о неисправности (с 4 датчиками)

Неисправный датчик	Датчик	Звуковое предупреждение	Примечание
Задний левый датчик		Подается непрерывно в течение 2 секунд	Сообщение о неисправности: проверить задний левый датчик
Задний левый центральный датчик		Подается непрерывно в течение 2 секунд	Сообщение о неисправности: проверить задний левый центральный датчик
Задний правый центральный датчик		Подается непрерывно в течение 2 секунд	Сообщение о неисправности: проверить задний правый центральный датчик
Задний правый датчик		Подается непрерывно в течение 2 секунд	Сообщение о неисправности: проверить задний правый датчик

### ВНИМАНИЕ

- Если при переводе рычага селектора в положение R при включенном зажигании система не обнаруживает препятствие за автомобилем (расстояние до препятствия превышает 150 см), на дисплее не отображается информация о расстоянии.
- Когда наличие препятствия обнаруживается более, чем одним датчиком, текстовые сообщения отображаются на дисплее в последовательности, указанной в таблице выше.

### Инструкции по использованию

На дисплее отображается кратчайшее расстояние по вертикали, измеренное между препятствием и радарным датчиком.

Максимальное определяемое расстояние: 150 см (от обнаруженного препятствия до датчика).

При движении задним ходом в следующих условиях звуковое предупреждение может не подаваться даже при приближении к препятствию:

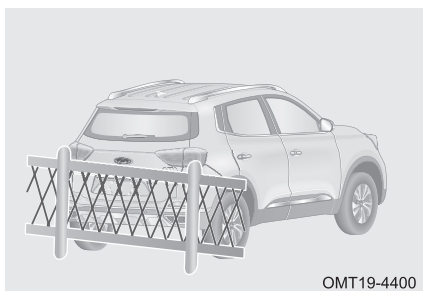

Датчики системы помощи при парковке не распознают объекты с узкими элементами, например, провода, заборы, веревки и т. д.

## 4. ЗАПУСК ДВИГАТЕЛЯ И ВОЖДЕНИЕ

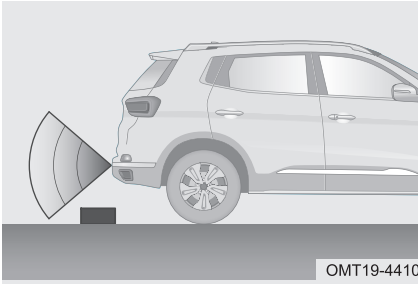

ОМТ19-4410

Датчики системы помощи при парковке не распознают низкие объекты, например, камни и т. д.

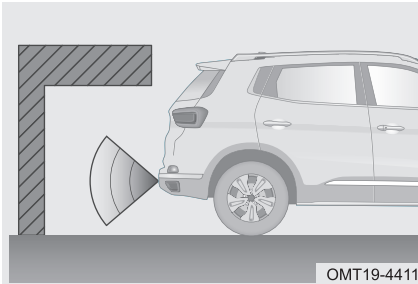

ОМТ19-4411

Датчики могут не распознать объекты, которые расположены выше бампера.

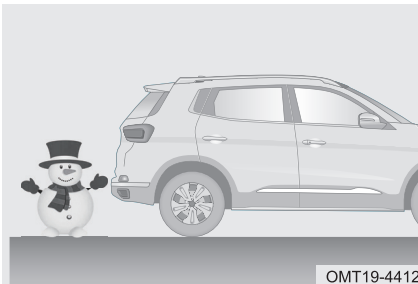

ОМТ19-4412

Датчики не распознают объекты, которые легко поглощают ультразвуковые волны, например, мягкий снег, губчатые материалы и т. д.

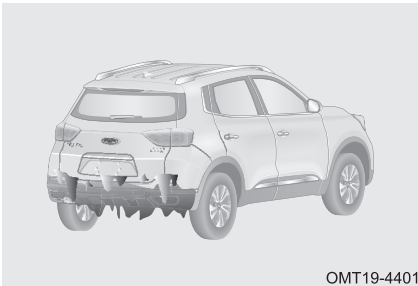

ОМТ19-4401

Если поверхности датчиков замерзли, они не будут определять препятствия.

4

ЗАПУСК ДВИГАТЕЛЯ И ВОЖДЕНИЕ

## 4. ЗАПУСК ДВИГАТЕЛЯ И ВОЖДЕНИЕ

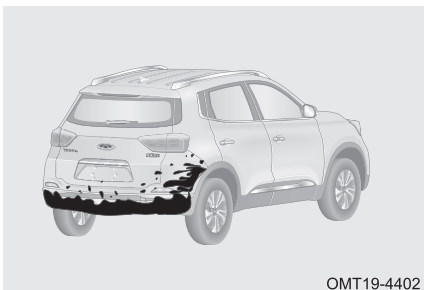

Если датчики системы помощи при парковке покрыты грязью, снегом или пылью, они могут не обнаружить препятствия.

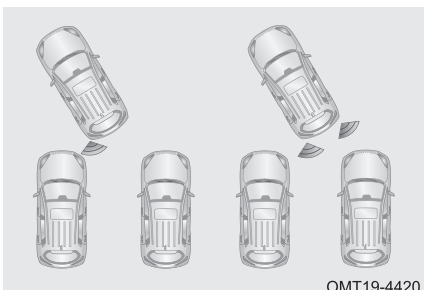

Если препятствия обнаружены несколькими датчиками, расстояние от каждого датчика до препятствия отображается на дисплее комбинации приборов, и подается звуковое предупреждение.



### ВНИМАНИЕ

- Если препятствие находится за пределами диапазона обнаружения датчиков, предупреждение не подается.
- При движении учитывайте, что радарные датчики на другой стороне могут быть ближе к другим препятствиям.

При движении задним ходом в следующих условиях информация, получаемая при помощи датчиков, может оказаться неверной:

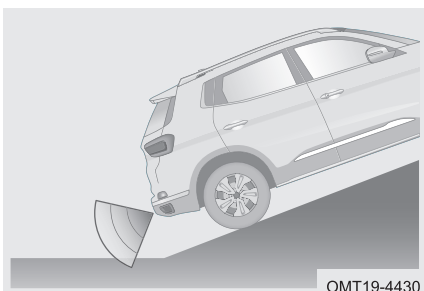

При движении на крутом склоне.

## 4. ЗАПУСК ДВИГАТЕЛЯ И ВОЖДЕНИЕ

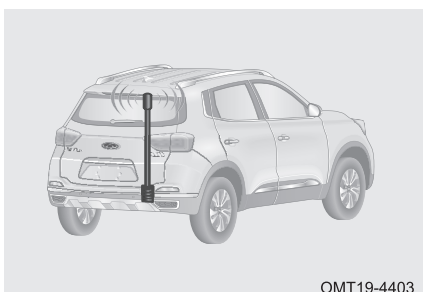

OMT19-4403

Когда автомобиль оснащен высокочастотным радиоприемником или антенной.

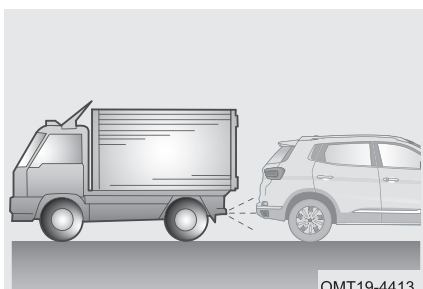

OMT19-4413

Когда рядом с автомобилем есть источники шума, такие как другие автомобили, подающие звуковые сигналы, двигатели мотоциклов, пневматические тормоза крупных транспортных средств или другие источники громких звуков, производящие ультразвуковые волны.

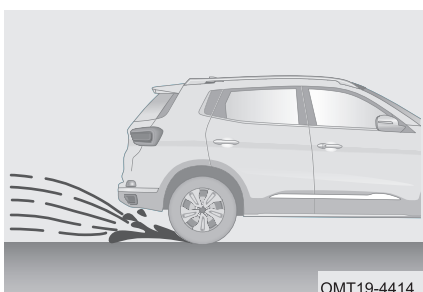

OMT19-4414

При движении по рыхлому снегу или в дождь.

### Очистка датчиков системы помощи при парковке

При мойке автомобиля используйте мягкую ткань или воду (без сильного напора), чтобы удалить снег, грязь или пыль с поверхности датчиков системы помощи при парковке.



OMT19-4404

Вода под высоким давлением или чрезмерное физическое воздействие могут повредить радарные датчики. Не заземляйте и не ударяйте радарные датчики, это может привести к нарушению их работы.

## 4. ЗАПУСК ДВИГАТЕЛЯ И ВОЖДЕНИЕ

Если при движении задним ходом звуковое предупреждение не подается, проверьте следующее:

1. Наличие инородных материалов на поверхности датчиков системы помощи при парковке.
2. Радарные датчики не определяют проволоку и проволочные заборы. Убедитесь в том, что поверхность датчиков не заморожена.
3. Был ли автомобиль припаркован в течение длительного времени в холодную или жаркую погоду.
4. Если причину неисправного состояния установить не удастся, при первой же возможности обратитесь на авторизованную сервисную станцию Chevy для проведения диагностики и ремонта.

## 4. ЗАПУСК ДВИГАТЕЛЯ И ВОЖДЕНИЕ

4

ЗАПУСК ДВИГАТЕЛЯ И ВОЖДЕНИЕ

## ОСОБЕННОСТИ ВАШЕГО АВТОМОБИЛЯ

- |  |  |
|--|--|
| <p>5-1. Информационно-развлекательная система</p> <p>Панель управления аудиосистемой (без функции CD)..... 160</p> <p>Панель управления аудиосистемой (без DVD)..... 162</p> <p>Панель управления аудиосистемой (без функции DVD)..... 164</p> <p>Панель управления аудиосистемой (головное устройство различных версий) (при соответствующем оснащении)..... 166</p> <p>Навигация ..... 168</p> <p>Мультимедиа ..... 168</p> <p>Работа с телефоном через канал Bluetooth ..... 168</p> <p>Cloudrive..... 169</p> <p>Электронная версия Руководства пользователя аудиосистемой. 169</p> <p>Настройки ..... 169</p> <p>Подключение телефона ..... 170</p> <p>Кнопки на рулевом колесе..... 171</p> <p>5-2. Система кругового обзора</p> <p>Система кругового обзора ..... 172</p> <p>Расположение камер ..... 172</p> <p>Включение и выключение системы кругового обзора (при соответствующем оснащении)..... 173</p> <p>Круговой обзор в формате 3D 174</p> <p>Переключение между режимами кругового обзора и отображения изображения с одной камеры 174</p> <p>Вид сбоку в формате 3D..... 175</p> <p>Увеличенное изображение с камеры заднего вида..... 175</p> <p>Статические / динамические направляющие линии ..... 176</p> | <p>5-3. Монитор камеры заднего вида</p> <p>Монитор камеры заднего вида ..... 177</p> <p>Статические / динамические направляющие линии и отображение пространства за автомобилем ..... 177</p> <p>Система кондиционирования воздуха с электроприводом ..... 179</p> <p>5-4. Система кондиционирования воздуха с электроприводом</p> <p>Рукоятка регулировки интенсивности обдува ..... 180</p> <p>Рукоятка регулировки температуры..... 181</p> <p>Кнопка кондиционера ..... 181</p> <p>Обогреватель ветрового стекла (при соответствующем оснащении)..... 181</p> <p>Кнопка управления обогревом ветрового стекла .. 182</p> <p>Кнопка OFF (Выкл.)..... 183</p> <p>Кнопка выбора режимов подачи наружного воздуха / рециркуляции ..... 183</p> <p>Кнопки выбора режимов ..... 184</p> <p>Управление потоками воздуха..... 186</p> <p>Включение кондиционера в режиме охлаждения..... 187</p> <p>Обогрев салона..... 189</p> <p>Меры предосторожности при использовании системы кондиционирования воздуха .. 189</p> <p>5-5. Обогрев заднего стекла и наружных зеркал заднего вида</p> <p>Обогрев заднего стекла и наружных зеркал заднего вида ..... 190</p> <p>Обогрев рулевого колеса (при соответствующем оснащении)..... 190</p> |
|--|--|

5-6.	Обогрев руля и сидений		5-10.	Солнцезащитные козырьки с косметическими зеркалами	
	Обогрев передних сидений (при соответствующем оснащении).....	191		Солнцезащитные козырьки с косметическими зеркалами .	198
	Обогрев заднего сиденья (при соответствующем оснащении).....	192	5-11.	Верхние поручни и центральный подлокотник	
	Режим автоматического срабатывания экстренного вызова.....	193		Верхние поручни .....	198
5-7.	ЭРА — ГЛОНАСС			Подлокотник в спинке заднего центрального сиденья .....	199
	Ручной режим экстренного вызова.....	194	5-12.	Вещевые отделения	
	Режим тестирования устройства .....	194		Перчаточный ящик.....	199
	Меры безопасности .....	194		Вещевое отделение в центральном подлокотнике .	200
	Индикаторы состояния системы.....	195		Слоты для карточек .....	200
	Электрическая розетка .....	196		Отделение для очков.....	200
5-8.	Электрическая розетка			Карманы в дверях .....	201
5-9.	Подстаканники			Вещевое отделение в спинках сидений.....	201
	Подстаканники.....	197		Багажное отделение .....	201



## 5. ОСОБЕННОСТИ ВАШЕГО АВТОМОБИЛЯ

### 5-1. Информационно-развлекательная система

#### Панель управления аудиосистемой (без функции CD)

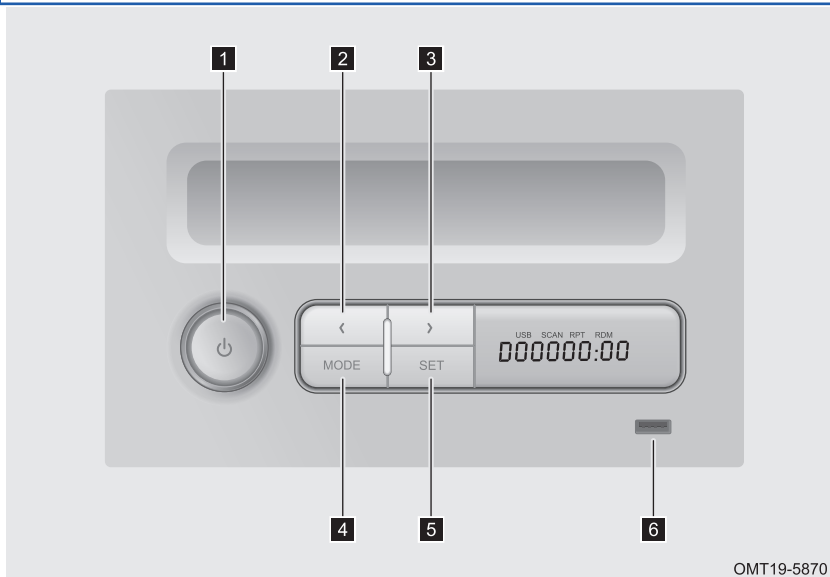

## 5. ОСОБЕННОСТИ ВАШЕГО АВТОМОБИЛЯ

- 1** Рукоятка включения питания / регулировки громкости  
Включайте и выключайте радиоприемник, поворачивайте рукоятку по часовой стрелке для увеличения громкости и против часовой — для уменьшения громкости.
- 2** < Кнопка  
Режим радио: при легком нажатии находите станции в низком диапазоне частот. Режим USB: коротко нажимайте кнопку для выбора предыдущей композиции, и нажимайте кнопку дольше для быстрой «перемотки».
- 3** > Кнопка  
Режим радио: при легком нажатии находите станции в высоком диапазоне частот. Режим USB: коротко нажимайте кнопку для выбора следующей композиции, и нажимайте кнопку дольше для быстрой «перемотки».
- 4** Кнопка выбора режимов  
Короткое нажатие: переключения FM → AM → USB  
Длительное нажатие: во время воспроизведения записей с USB-носителя длительное нажатие кнопки переключения режима, короткое нажатие в течение 3 с, чтобы выбрать все треки для воспроизведения, один трек или режим случайного воспроизведения.
- 5** Кнопка SET  
Короткое нажатие кнопки SET для установки: переход в режим эквалайзера (EQ) — регулировка низких частот (BAS) — регулировка высоких частот (TRE) — фейдер (FAD) — тонкомпенсация LOU — LOG (вкл./выкл.) — установка громкости по умолчанию.  
Длительное нажатие для входа в режим сканирования, короткое — для остановки сканирования; режим радио: сканирование станций и прослушивание в течение 10 с; в режиме USB: сканирование треков и прослушивание в течение 10 с.
- 6** USB-порт  
При включенном головном устройстве вставьте USB-носитель, воспроизведение начнется автоматически.

## 5. ОСОБЕННОСТИ ВАШЕГО АВТОМОБИЛЯ

### Панель управления аудиосистемой (без DVD)

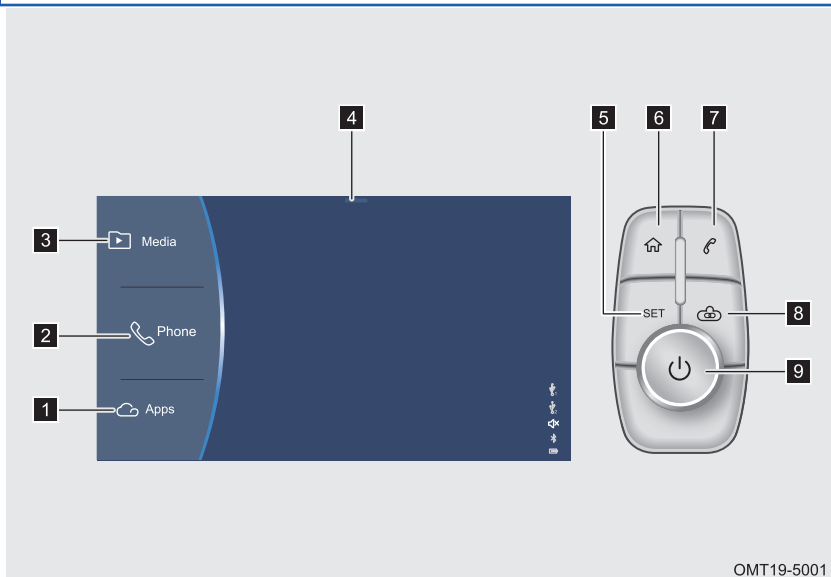



## 5. ОСОБЕННОСТИ ВАШЕГО АВТОМОБИЛЯ

### Панель управления аудиосистемой (без функции DVD)

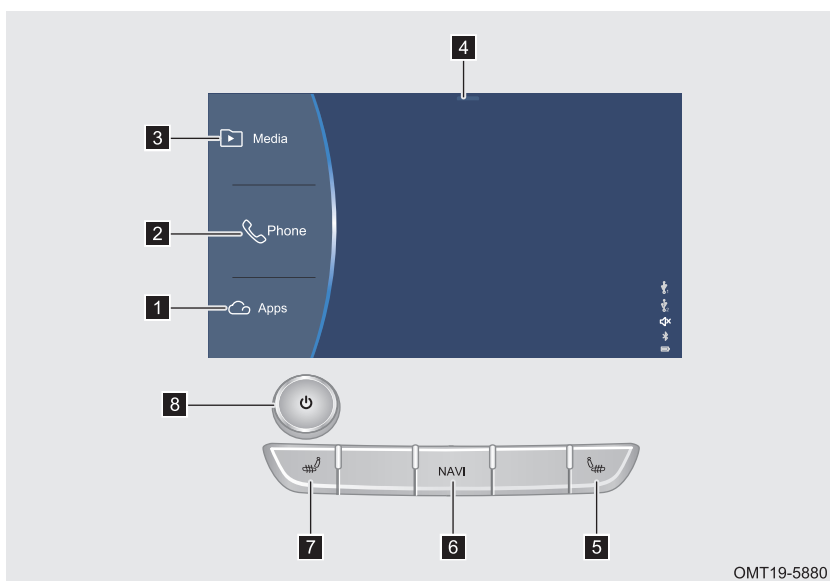

## 5. ОСОБЕННОСТИ ВАШЕГО АВТОМОБИЛЯ

### 1 Приложение

Нажмите, чтобы перейти к экрану приложений, в том числе к каждому меню приложений в системе.

### 2 Телефон

В меню телефона отображаются последние вызовы, панель набора номера, контакты и настройки Bluetooth.

### 3 Мультимедиа

Коснитесь, чтобы перейти к меню мультимедиа, в том числе к радио, музыке, изображениям и видео.

### 4 Кнопка быстрого перехода к меню кондиционера

Чтобы быстро перейти к экрану системы кондиционирования воздуха, сдвиньте кнопку быстрого доступа к кондиционеру.

### 5 Кнопка включения обогрева сиденья переднего пассажира

Нажмите кнопку для включения обогрева сиденья переднего пассажира.

### 6 Кнопка NAVI (при соответствующем оснащении)

Коснитесь, чтобы перейти к меню навигации.

### 7 Кнопка включения обогрева сиденья водителя

Нажмите для включения обогрева сиденья водителя.

### 8 Выключатель питания / рукоятка регулировки громкости

Используется для включения и выключения развлекательной системы.

Когда питание включено, нажмите эту кнопку, чтобы вывести на дисплей экран заставки, источник аудио выключится автоматически.

Поворачивайте рукоятку по часовой стрелке, чтобы увеличить громкость и против часовой — чтобы уменьшить.

5

ОСОБЕННОСТИ ВАШЕГО АВТОМОБИЛЯ

## 5. ОСОБЕННОСТИ ВАШЕГО АВТОМОБИЛЯ

Панель управления аудиосистемой (головное устройство различных версий) (при соответствующем оснащении)

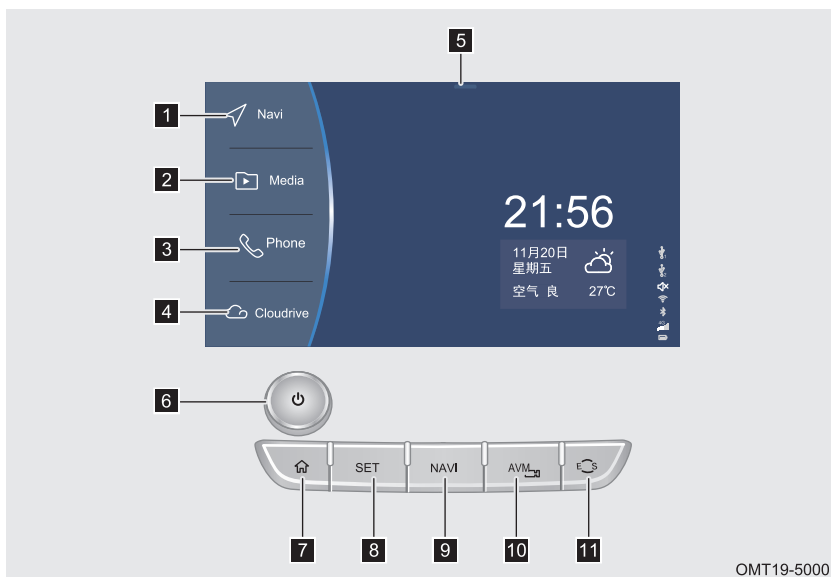

## 5. ОСОБЕННОСТИ ВАШЕГО АВТОМОБИЛЯ

- 1** **Навигация**  
Коснитесь, чтобы перейти к меню навигации.
- 2** **Мультимедиа**  
Коснитесь, чтобы перейти к меню мультимедиа, в том числе к радио, музыке, изображениям и видео.
- 3** **Телефон**  
В меню телефона отображаются последние вызовы, панель номера, контакты и настройки Bluetooth.
- 4** **Cloudrive**  
Нажмите, чтобы перейти к экрану приложений, в том числе к каждому меню приложений в системе.
- 5** **Кнопка быстрого перехода к меню кондиционера**  
Чтобы быстро перейти к экрану системы кондиционирования воздуха, сдвиньте кнопку быстрого доступа к кондиционеру.
- 6** **Выключатель питания / рукоятка регулировки громкости**  
Используется для включения и выключения развлекательной системы.  
Когда питание включено, нажмите эту кнопку, чтобы вывести на дисплей экран заставки, источник аудио выключится автоматически.  
Поворачивайте рукоятку по часовой стрелке, чтобы увеличить громкость и против часовой — чтобы уменьшить.
- 7** **Кнопка главного меню аудиосистемы**  
Коснитесь для перехода к главному экрану.
- 8** **Кнопка SET**  
Коснитесь, чтобы перейти к экрану настроек, в том числе настройкам каждой системы.
- 9** **Кнопка NAVI**  
Коснитесь, чтобы перейти к меню навигации.
- 10** **Кнопка AVM**  
Коснитесь, чтобы перейти к панорамному изображению окружающей обстановки.
- 11** **Кнопка ECO/SPORT**  
Используется для переключения режимов ECO/SPORT.

Более подробную информацию об определенных методах эксплуатации см. в электронной версии Руководства пользователя аудиосистемы.



## 5. ОСОБЕННОСТИ ВАШЕГО АВТОМОБИЛЯ

### Навигация

#### ■ Метод ввода информации в навигационную систему:



- Коснитесь кнопки [Navigation] в главном меню или кнопки [Navi] на центральном переключателе управления, чтобы перейти к экрану Amarp.
- После включения навигационной системы на дисплее выводится экран User Notice (Уведомления пользователя). Нажмите сенсорную кнопку «☑», чтобы убрать напоминание. Перейти к главному экрану карты навигационной системы можно после нажатия Agree (Согласиться).

### Мультимедиа



В меню мультимедиа есть следующие позиции: радио, музыка, изображения и видео.

### Работа с телефоном через канал Bluetooth



Чтобы воспользоваться функцией Bluetooth на телефоне через аудиосистему автомобиля, сначала подключите его через интерфейс Bluetooth.

### Cloudrive



Информационно-развлекательная система также имеет встроенные приложения, например, подключение телефона, личная учетная запись, вызов экстренных служб, управление приложениями, обновление системы, «помощь на дорогах», центр сообщений, запись на техническое обслуживание, диагностика автомобиля, Руководство по эксплуатации и т. д.

Более подробную информацию см. в соответствующих разделах «Электронная версия Руководства пользователя аудиосистемой».

### Электронная версия Руководства пользователя аудиосистемой



1. Коснитесь  на главном экране аудиосистемы, чтобы перейти к экрану приложений.
2. Коснитесь Owner's Manual (Руководство пользователя) на экране приложений, чтобы перейти к подробным инструкциям по эксплуатации головного устройства аудиосистемы.

### Настройки

#### ■ Элементы экрана настроек

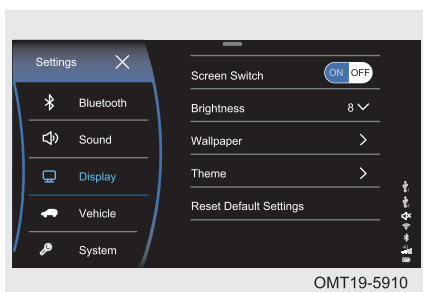

- **【Bluetooth】** Коснитесь, чтобы перейти к экрану настроек bluetooth.
- **【Wi-Fi】** Коснитесь, чтобы перейти к экрану настроек Wi-Fi.
- **【Sound】** Коснитесь, чтобы перейти к экрану настроек звука.
- **【Display】** Коснитесь, чтобы перейти к экрану дисплея.
- **【Vehicle】** Коснитесь, чтобы перейти к экрану настроек автомобиля.
- **【System】** Коснитесь, чтобы перейти к экрану настроек системы.

## 5. ОСОБЕННОСТИ ВАШЕГО АВТОМОБИЛЯ

■ Следующие функции можно настроить на экране настроек автомобиля

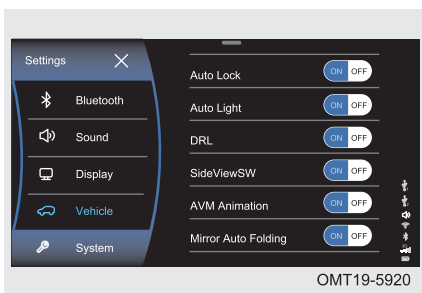

- **【Auto Lock】** : можно установить значение ON (Вкл.) или OFF (Выкл.). При выборе значения ON (Вкл.) экран автоматически блокируется во время движения.
- **【DRL】** : можно установить значение ON (Вкл.) или OFF (Выкл.).
- **【Steering to Start AVM】** : можно установить значение ON (Вкл.) или OFF (Выкл.). При выборе значения ON (Вкл.) монитор AVM включается при включении указателей поворота.
- **【AVM Animation】** : можно установить значение ON (Вкл.) или OFF (Выкл.).
- **【Mirror Auto Folding】** : можно установить значение ON (Вкл.) или OFF (Выкл.).
- **【Vehicle Trajectory】** : можно выбрать значения OFF (Выкл.), Static (Статика), Static+Dynamic (Статика+Динамика).
- **【Security Tips】** : можно выбрать значения OFF (Выкл.), Lights (Фары), Horn (Звуковой сигнал), Lights+Horn (Фары+Звуковой сигнал).
- **【Speed Alarm】** : можно установить значение ON (Вкл.) или OFF (Выкл.). Можно также установить значение скорости, по достижении которого будет подаваться звуковое предупреждение.
- **【Language】** : можно выбрать Chinese (Китайский) или English (Английский).
- **【Instrument Time】** : можно задать значение времени, отображаемое на комбинации приборов.
- **【Instrument Backlight】** : может использоваться для настройки яркости подсветки комбинации приборов. Диапазон регулировок: 1–10.
- **【Reset Default Settings】** : коснитесь, чтобы сбросить все настройки автомобиля на значение по умолчанию.

### Подключение телефона

Данный автомобиль поддерживает три метода подключения телефона: Baidu CarLife (при соответствующем оснащении), Cloudrive Interconnection и iPhone-link. Инструкции по использованию см. ниже:

■ Приложение Baidu CarLife (при соответствующем оснащении)

1. Приложение CarLife установлено на телефоне.
2. Выберите Baidu CarLife из меню «Настройки» — «Настройки системы» — «Настройки подключения телефона».
3. Подключите систему Cloudrive Interconnection и телефон с Bluetooth.
4. Подключите телефон к порту USB1 с помощью оригинального провода.
5. Коснитесь значка Baidu CarLife на головном устройстве аудиосистемы.

■ Кнопка Cloudrive

1. Загрузите приложение Cloudrive из телефона и установите его.
2. Подключите систему Cloudrive Interconnection и телефон с Bluetooth.
3. Подключите телефон к порту USB1 с помощью оригинального провода.

### Кнопки на рулевом колесе

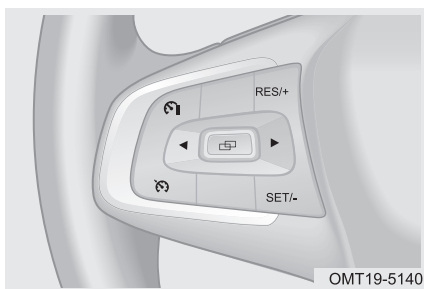

- Выключатель круиз-контроля**  
Используется для включения и выключения круиз-контроля.
- Кнопка CANCEL**  
Используется для временного выхода из режима круиз-контроля.
- Кнопка RES/+**  
Используется для возврата в режим круиз-контроля и регулировки значения скорости.

#### **Кнопка SET/-**

Используется для установки постоянной скорости движения и предельной скорости, а также для регулировки значения скорости.

#### **Кнопка выбора функций**

Выбор функций на экране комбинации приборов



- Кнопка увеличения громкости**  
Короткое нажатие: увеличение громкости на 1 ед. громкости.  
Долгое нажатие: постоянное увеличение громкости.
- Кнопка уменьшения громкости**  
Короткое нажатие: уменьшение громкости.  
Долгое нажатие: постоянное уменьшение громкости.

#### **Кнопка принятия вызова**

Принятие вызова или переход к экрану Bluetooth.

#### **Кнопка Hang up (Повесить трубку)**

При нажатии завершается телефонный вызов.

#### **Кнопка голосового помощника Siri**

После подсоединения Apple Carplay при помощи длительного нажатия включите головное устройство при помощи голосовой команды.

#### **Кнопка включения обогрева рулевого колеса**

Нажмите кнопку для включения обогрева рулевого колеса.

#### **Кнопка выбора режимов**

Выбор режимов: радио — USB — музыка Bluetooth — музыка на устройстве — радио.

#### **Кнопка со стрелкой влево / вправо**

Переход к следующему / предыдущему треку или предыдущей / следующей радиостанции в списке поиска.

## 5. ОСОБЕННОСТИ ВАШЕГО АВТОМОБИЛЯ

### 5-2. Система кругового обзора

#### Система кругового обзора

Система кругового обзора включает в себя 1 контроллер, 4 широкоугольные камеры, линию передачи видео и т. д. Она собирает изображения с камер, расположенных в передней, задней, левой и правой частях автомобиля, используя алгоритм обработки изображений, формирует из них вид области вокруг автомобиля сверху, и выводит его на дисплей головного устройства аудиосистемы. Система кругового обзора может выводить на дисплей панорамный вид, изображение с одной камеры, панорамный вид в формате 3D, 3D-изображение с левой / правой камеры, увеличенное изображение с задней камеры и динамические / статические направляющие линии.

#### Расположение камер

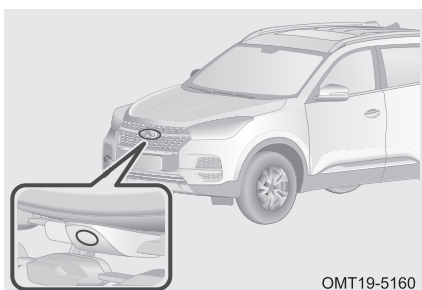

Расположение передней камеры: в решетке воздухозаборника переднего бампера.

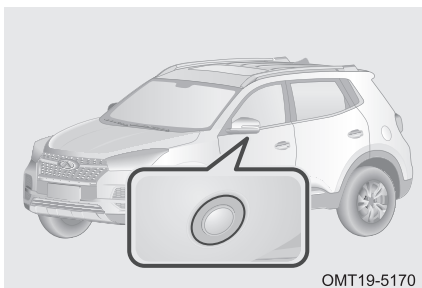

Расположение левой / правой камер: в нижней части левого / правого наружного зеркала заднего вида.

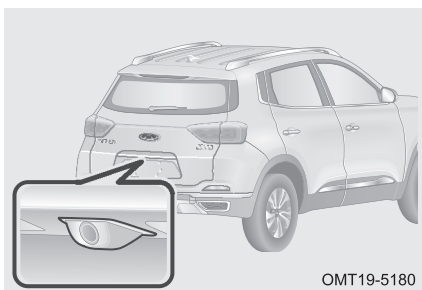

Расположение задней камеры: в центральной части над номерным знаком.

### Включение и выключение системы кругового обзора (при соответствующем оснащении)

#### ■ Включение системы кругового обзора:

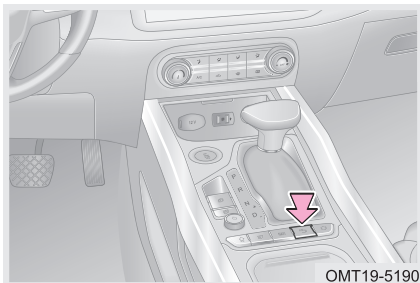

При включенном зажигании и скорости движения автомобиля менее 20 км/ч:

- Нажмите переключатель AVM.
- Переведите рычаг селектора в положение R.
- Включите левый / правый указатель поворота (для параметра Steering to Start AVM необходимо выбрать значение ON (Вкл.), поскольку по умолчанию оно установлено на OFF (Выкл.)).

#### ■ Выключение системы кругового обзора:

- Система кругового обзора выключается, если скорость движения автомобиля превышает 30 км/ч.
- Система кругового обзора выключается при выключении зажигания.
- Система кругового обзора выключается через 5 секунд после перевода рычага селектора из положения R.
- Когда система кругового обзора включена, а рычаг селектора при этом находится не в положении R, нажмите любую из кнопок на панели управления кондиционером и многофункциональном рулевом колесе, чтобы выключить систему кругового обзора.
- Если зажигание включено и система кругового обзора была активирована нажатием переключателя, нажмите данный переключатель повторно, чтобы выключить систему.
- Если зажигание включено и система кругового обзора была активирована включением левого / правого указателя поворота, система выключится при выключении указателя поворота.

#### ВНИМАНИЕ

Система кругового обзора повышает удобство эксплуатации автомобиля, однако изображение, выводимое с камер на дисплей, не отображает фактических размеров объектов и расстояния до препятствия. Изображение выводится на дисплей с небольшой задержкой и имеет «слепые» зоны. Поэтому система кругового обзора не позволяет так же хорошо оценить обстановку вокруг автомобиля, как водитель. Водитель должен обращать внимание на окружающую обстановку как при выключенной, так и при включенной системе кругового обзора.

## 5. ОСОБЕННОСТИ ВАШЕГО АВТОМОБИЛЯ

### Круговой обзор в формате 3D

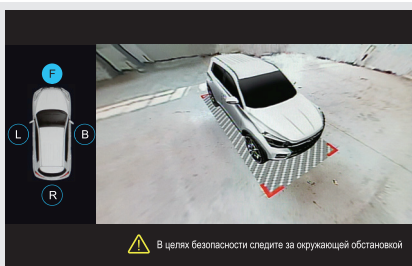

OMT19-5210

Когда система находится в режиме ожидания и пользователь включает ее впервые путем нажатия кнопки AVM или перевода рычага селектора в положение R, она перейдет в режим кругового обзора в формате 3D.

#### ВАЖНО

По умолчанию функция кругового обзора в формате 3D отключена. Ее можно включить в настройках аудиосистемы.

### Переключение между режимами кругового обзора и отображения изображения с одной камеры

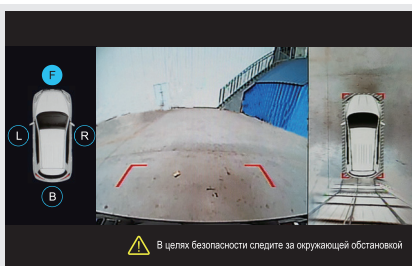

OMT19-5200

После перехода на экран системы кругового обзора коснитесь передней / задней / левой / правой кнопки в левой части дисплея, чтобы вывести изображения с передней / задней / левой / правой камеры соответственно. Выделенная кнопка показывает направление обзора.

#### ВНИМАНИЕ

Система кругового обзора способствует упрощению парковки и повышению безопасности вождения. Рекомендуем заранее ознакомиться с функционалом системы в безопасном и удобном месте.

## 5. ОСОБЕННОСТИ ВАШЕГО АВТОМОБИЛЯ

### Вид сбоку в формате 3D



Когда зажигание включено, включите левый / правый указатель поворота, чтобы автоматически перейти к виду сбоку в 3D формате. Система кругового обзора выключится при выключении поворотника.

#### ВАЖНО

По умолчанию для функции Steering to Start AVM выбрано значение OFF (Выкл.). Его можно изменить на ON (Вкл.) в настройках аудиосистемы.

### Увеличенное изображение с камеры заднего вида



Когда рычаг селектора находится в положении R, коснитесь области экрана, на которую выводится изображение с задней камеры. Изображение увеличится, а вид в горизонтальной плоскости расширится. Чтобы вернуть стандартное изображение, коснитесь этой области еще раз.

#### ВАЖНО

Когда выводимое с задней камеры изображение увеличено, кнопки переключения вида спереди / сзади / слева / справа можно использовать как обычно.

5

ОСОБЕННОСТИ ВАШЕГО АВТОМОБИЛЯ



## 5. ОСОБЕННОСТИ ВАШЕГО АВТОМОБИЛЯ

### Статические / динамические направляющие линии

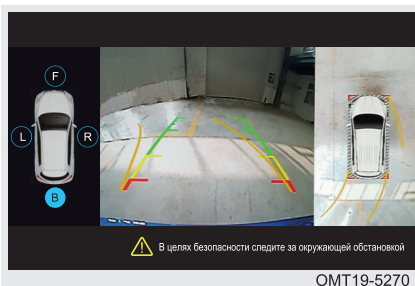

При переводе рычага селектора в положение R на дисплее отображаются направляющие линии. Более подробную информацию см. в разделе «Монитор камеры заднего вида».

#### **!** ПРЕДУПРЕЖДЕНИЕ

- Система кругового обзора прошла процедуру профессиональной калибровки на заводе-изготовителе. Снятие / установка камер или изменение их положения без предварительного разрешения могут нарушить исправную работу системы.
- Система кругового обзора повышает удобство эксплуатации автомобиля, однако изображение, выводимое с камер на дисплей, не отображает фактических размеров объектов и расстояния до препятствия. Изображение выводится на дисплей с небольшой задержкой и имеет «слепые» зоны. Поэтому система кругового обзора не позволяет так же хорошо оценить обстановку вокруг автомобиля, как водитель. Водитель должен обращать внимание на окружающую обстановку как при выключенной, так и при включенной системе кругового обзора.
- Не рекомендуется использовать систему кругового обзора, когда наружные зеркала заднего вида сложены. При использовании системы кругового обзора убедитесь в том, что дверь багажного отделения надежно закрыта.
- Расстояние до объекта на изображении, выводимом на дисплей с камер системы кругового обзора, отличается от фактического.
- Камеры установлены в решетке радиатора, корпусах наружных зеркал заднего вида и над задним номерным знаком. Не устанавливайте на камеру посторонние предметы

#### **!** ВНИМАНИЕ

- При очистке камеры от снега или льда не поцарапайте поверхность линзы.
- Отображаемая траектория движения и изображение кругового обзора сильно отличаются в зависимости от количества пассажиров, количества топлива, положения автомобиля и условий движения. Изображение на дисплее приводится только для справки.

### 5-3. Монитор камеры заднего вида

#### Монитор камеры заднего вида

На моделях с камерой заднего вида при включении передачи заднего хода на дисплей мультимедийной системы выводится изображение области, расположенной за автомобилем, и динамические или статические направляющие линии, отображающие прогнозируемую траекторию движения автомобиля в зависимости от положения рулевого колеса. Более подробную информацию о направляющих линиях см. в разделе 5-1 «Информационно-развлекательная система».

#### Статические / динамические направляющие линии и отображение пространства за автомобилем

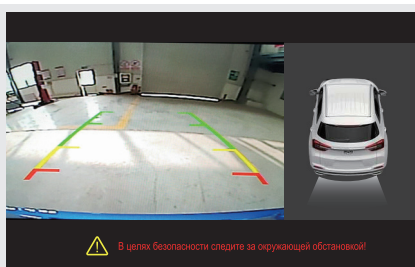

ОМТ19-5260

- Статические направляющие линии  
После перехода к экрану системы кругового обзора путем включения передачи заднего хода на дисплей выводятся статические / динамические направляющие линии и изображение области за автомобилем.

Определение статических направляющих линий:

Короткая красная линия указывает на то, что объект расположен на расстоянии 25–50 см от бампера.

Средняя желтая линия указывает на то, что объект расположен на расстоянии 50–100 см от бампера.

Короткая зеленая линия указывает на то, что объект расположен на расстоянии 100–200 см от бампера.

Длинная зеленая линия указывает на то, что объект расположен на расстоянии 200–300 см от бампера.

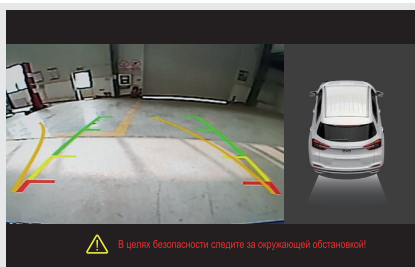

ОМТ19-5261

- Динамические направляющие линии  
Динамические направляющие линии изменяются в зависимости от положения рулевого колеса и показывают траекторию движения.

## 5. ОСОБЕННОСТИ ВАШЕГО АВТОМОБИЛЯ



### ВНИМАНИЕ

- Направляющие линии шире фактической траектории колес.
- При установке шин иной размерности направляющие линии показывают неправильную траекторию движения. Для определения фактического расстояния до других объектов используйте зеркала заднего вида.
- При очистке камеры от снега или льда не поцарапайте поверхность линзы.
- Используйте камеру для определения приблизительного расстояния до объекта (например, на уклоне).



### ПРЕДУПРЕЖДЕНИЕ

- Камера заднего вида повышает удобство эксплуатации автомобиля, но не отменяет необходимости следить за обстановкой во время движения задним ходом. При движении задним ходом внимательно следите за обстановкой вокруг автомобиля и поддерживайте низкую скорость.
- Поскольку камера заднего вида оснащается широкоугольным объективом, отображаемое на дисплее расстояние отличается от фактического.
- При движении задним ходом убедитесь в том, что дверь багажного отделения надежно закрыта.
- Из-за ограниченного угла обзора камеры на дисплей не выводится изображение области, расположенной под бампером и по его углам.
- При мойке кузова водой под высоким давлением не направляйте воду в область около камеры. Вода может попасть в корпус камеры, что может стать причиной образования конденсата, неисправности, пожара или поражения электрическим током.
- Не подвергайте камеры ударам. Это высокоточный прецизионный прибор. Повреждение линзы может привести к неисправности, возгоранию или поражению электрическим током.
- Линза камеры заднего вида может увеличивать и искажать изображение, поэтому оно может отличаться от фактических объектов. Кроме того, в изображении присутствуют «слепые» зоны, и оно отображается с некоторой задержкой.
- При движении задним ходом всегда обращайтесь особое внимание на маленьких детей, мелких животных и предметы небольших размеров, поскольку они могут не попасть в область отображения камеры заднего вида.
- Не отвлекайтесь от управления автомобилем на изображение на дисплее.

## 5. ОСОБЕННОСТИ ВАШЕГО АВТОМОБИЛЯ

### 5-4. Система кондиционирования воздуха с электроприводом

#### Система кондиционирования воздуха с электроприводом

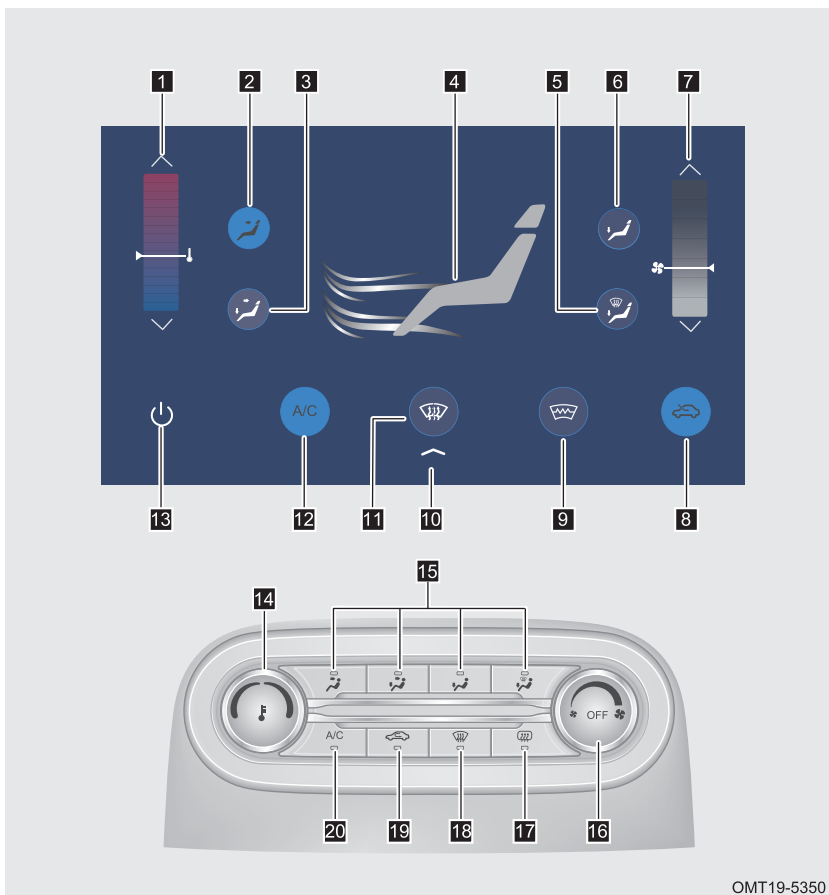

5

ОСОБЕННОСТИ ВАШЕГО АВТОМОБИЛЯ

## 5. ОСОБЕННОСТИ ВАШЕГО АВТОМОБИЛЯ

- 1 Кнопка увеличения / уменьшения температуры
- 2 Кнопка выбора режима подачи воздуха в сторону лица
- 3 Кнопка выбора режима подачи воздуха в сторону лица / ног
- 4 Отображение режима подачи воздуха
- 5 Кнопка выбора режима подачи воздуха в сторону ног / ветрового стекла
- 6 Кнопка выбора режима подачи воздуха в сторону ног
- 7 Кнопка увеличения / уменьшения интенсивности обдува
- 8 Кнопка выбора режима подачи наружного воздуха
- 9 Кнопка включения обогрева ветрового стекла
- 10 Кнопка сворачивания экрана кондиционера
- 11 Кнопка выбора режима обогрева ветрового стекла
- 12 Кнопка кондиционера
- 13 Кнопка питания кондиционера
- 14 Рукоятка регулировки температуры
- 15 Кнопки переключения режимов
- 16 Рукоятка регулировки интенсивности обдува
- 17 Кнопка включения обогрева заднего стекла
- 18 Кнопка выбора режима обогрева ветрового стекла
- 19 Кнопка выбора режимов подачи наружного воздуха / рециркуляции
- 20 Кнопка кондиционера

### Рукоятка регулировки интенсивности обдува

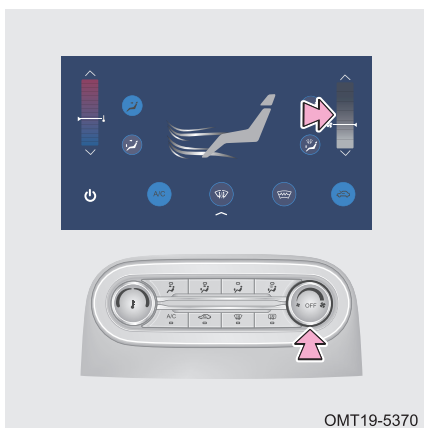

Интенсивность обдува можно регулировать с помощью соответствующей рукоятки на панели управления кондиционером или экранной кнопки на дисплее.

- Рукоятка регулировки интенсивности обдува:  
Поворачивайте рукоятку по часовой стрелке, чтобы увеличить интенсивность обдува и против часовой — чтобы уменьшить.

## 5. ОСОБЕННОСТИ ВАШЕГО АВТОМОБИЛЯ

### Рукоятка регулировки температуры

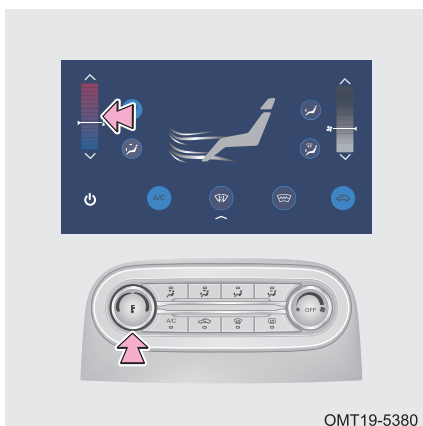

Температуру можно регулировать с помощью соответствующей рукоятки, расположенной на панели управления кондиционером, или экранной кнопкой на дисплее.

- Рукоятка регулировки температуры: Поворачивайте рукоятку по часовой стрелке, чтобы увеличить температуру, и против часовой, чтобы уменьшить.

### Кнопка кондиционера



Включить кондиционер в режиме охлаждения можно нажатием кнопки кондиционера на панели управления кондиционером или экранной кнопки кондиционера на дисплее.

- Когда кнопочный индикатор кондиционера горит, это указывает на то, что компрессор кондиционера включен. Когда индикатор не горит, это указывает на то, что компрессор кондиционера выключен.
- Чтобы включить кондиционер воздуха, нажмите кнопку кондиционера.

### Обогреватель ветрового стекла (при соответствующем оснащении)

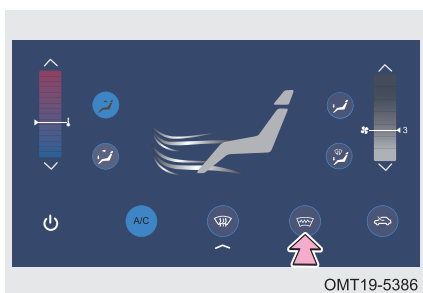

Для включения и выключения этой функции нажимайте кнопку.

## 5. ОСОБЕННОСТИ ВАШЕГО АВТОМОБИЛЯ

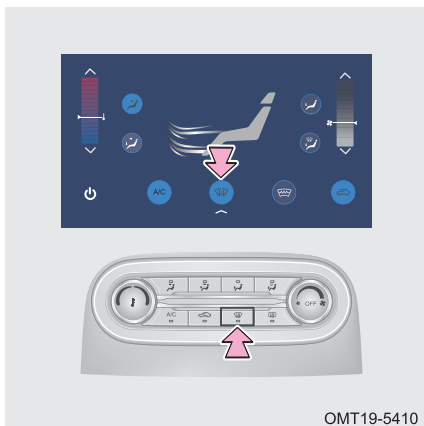

### Кнопка управления обогревом ветрового стекла



Обогрев ветрового стекла можно включить с помощью соответствующей кнопки на панели управления кондиционером или экранной кнопки на дисплее.

- Когда кнопочный индикатор функции обогрева ветрового стекла горит, это указывает на то, что обогрев ветрового стекла включен. Когда индикатор не горит, это указывает на то, что обогрев ветрового стекла выключен.
- Во избежание запотевания при включении обогрева ветрового стекла режим подачи наружного воздуха и компрессор кондиционера включаются принудительно.
- Чтобы включить кондиционер воздуха, нажмите кнопку обогрева ветрового стекла.

#### ВАЖНО

- При высокой влажности в салоне автомобиля нажмите кнопку обогрева ветрового стекла на панели управления кондиционером или экранную кнопку «» на дисплее, чтобы быстро удалить со стекла изморось и запотевание.
- При высокой влажности в салоне автомобиля нажмите кнопку выбора режима подачи воздуха в сторону ног / ветрового стекла на панели управления кондиционером или экранную кнопку «» на дисплее, чтобы удалить со стекла изморось и запотевание, поддерживая при этом желаемую температуру.

#### ВНИМАНИЕ

После удаления следов влаги или обледенения в целях обеспечения комфорта установите желаемую интенсивность обдува.

### Кнопка OFF (Выкл.)

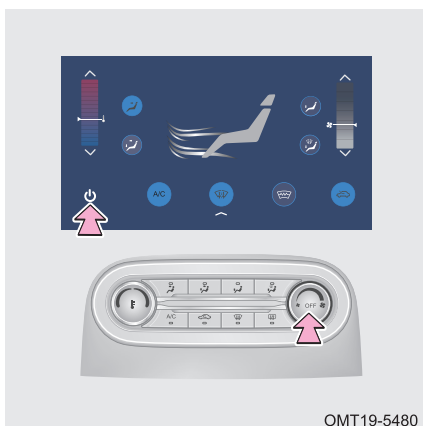

Кондиционер воздуха можно выключить, повернув рукоятку регулировки интенсивности обдува в положение OFF (Выкл.) или нажав кнопку «» на дисплее.

- После выключения кондиционера автоматически включается режим подачи наружного воздуха.

### Кнопка выбора режимов подачи наружного воздуха / рециркуляции



Для переключения между режимами подачи наружного воздуха и рециркуляции воздуха нажимайте соответствующую кнопку на панели управления кондиционером или дисплее.

- Когда кнопочный индикатор выбора режима подачи наружного воздуха / рециркуляции горит, это указывает на то, что выбран режим рециркуляции воздуха. Когда индикатор не горит, это указывает на то, что выбран режим подачи наружного воздуха.
- Режим рециркуляции: Воздух рециркулирует внутри автомобиля. Режим подачи наружного воздуха: Воздух подается в салон автомобиля снаружи.

Режим рециркуляции рекомендуется использовать в следующих ситуациях:

- В условиях высокой запыленности.
- Для предотвращения попадания отработавших газов в салон автомобиля.
- Для быстрого охлаждения или обогрева салона.
- Для изоляции салона автомобиля от внешних запахов.



## 5. ОСОБЕННОСТИ ВАШЕГО АВТОМОБИЛЯ

### Кнопки выбора режимов

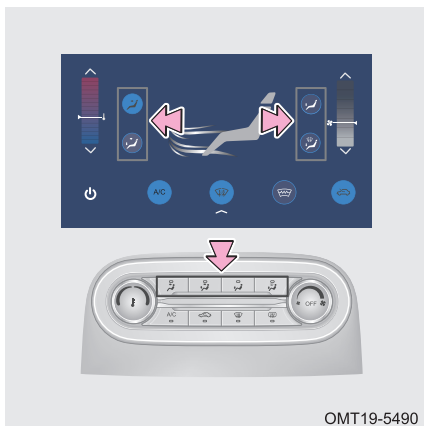

Выбирать режимы можно с помощью кнопок на панели управления кондиционером или на дисплее.



Режим подачи воздуха в сторону лица: воздух подается из центрального и боковых дефлекторов.



Режим подачи воздуха в сторону лица / ног: воздух подается из центрального и боковых дефлекторов, а также из напольных воздуховодов.



Режим подачи воздуха в сторону ног: воздух подается из напольных воздуховодов.



Режим подачи воздуха в сторону ног / ветрового стекла: воздух подается из напольных воздуховодов и дефлектора обдува ветрового стекла.

### ■ Воздух подается в сторону лица

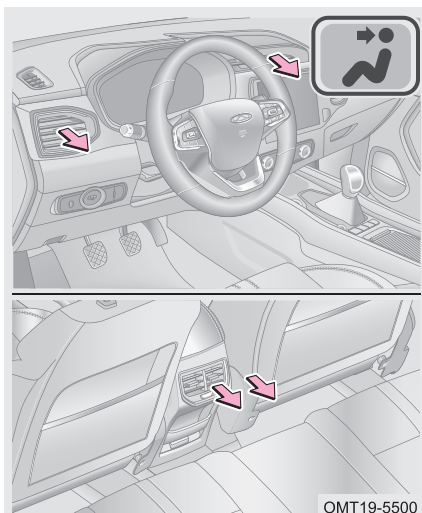

Воздух подается в основном из дефлекторов передней панели.

## 5. ОСОБЕННОСТИ ВАШЕГО АВТОМОБИЛЯ

-  Воздух подается в сторону лица и ног

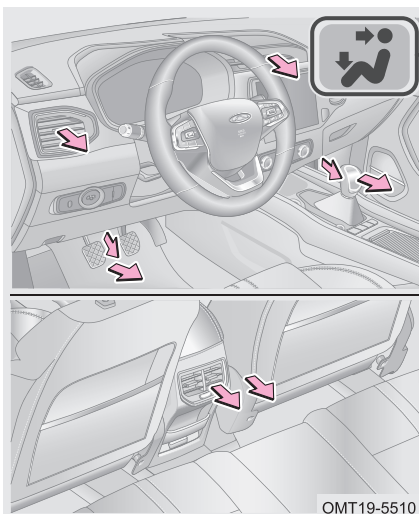

Воздух подается в основном из напольных воздуховодов и дефлекторов на передней панели.

-  Воздух подается в сторону ног

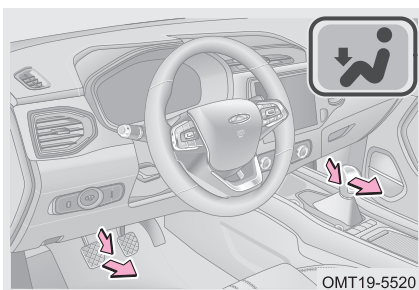

Воздух подается в основном из напольных воздуховодов.

-  Воздух подается в сторону ног, ветрового стекла и боковых окон

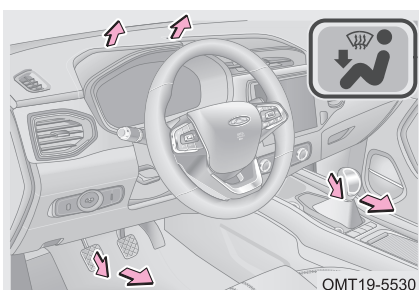

Воздух подается в основном из напольных воздуховодов, дефлекторов обдува ветрового и боковых стекол, расположенных на передней панели.



## 5. ОСОБЕННОСТИ ВАШЕГО АВТОМОБИЛЯ

### ■ Дефлекторы в подлокотнике (при соответствующем оснащении)

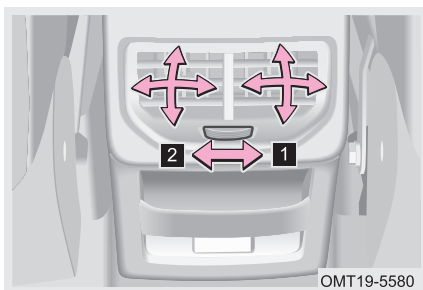

- Чтобы отрегулировать направление потока воздуха, перемещайте рычаг на дефлекторе в подлокотнике вверх, вниз, влево или вправо.
- Чтобы увеличить объем подаваемого воздуха, поверните рукоятку в положение **1**.
- Чтобы уменьшить объем подаваемого воздуха, поверните рукоятку в положение **2**.

### Включение кондиционера в режиме охлаждения

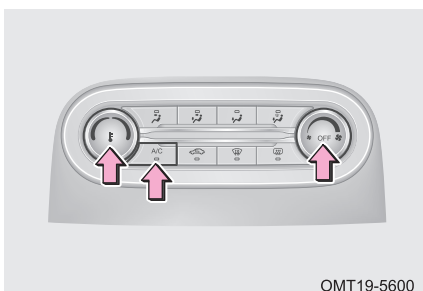

Если двигатель работает:

1. Включите кондиционер и вентилятор.
  2. Через панель управления кондиционером: поверните рукоятку регулировки температуры против часовой стрелки; установить желаемую температуру можно непосредственно на экране кондиционера дисплея аудиосистемы.
3. Рекомендуется направить поток воздуха в сторону лица.
  4. Выбор режимов подачи наружного воздуха / рециркуляции: выбирайте режимы рециркуляции или подачи наружного воздуха в зависимости от фактической ситуации. (Рекомендация: для быстрого охлаждения салона рекомендуется выбрать режим рециркуляции; но в длительных поездках лучше выбирать режим подачи наружного воздуха).

#### ВАЖНО

В жаркую погоду, когда салон автомобиля сильно нагревается под длительным воздействием прямых солнечных лучей, выполните следующие действия, чтобы быстро охладить салон:

1. Откройте окна.
2. Запустите двигатель, выберите режим подачи наружного воздуха и максимальную интенсивность обдува. Выберите максимально низкую температуру и включите кондиционер. Когда почувствуете, что температура в салоне снизилась, закройте окна и включите режим рециркуляции.

## 5. ОСОБЕННОСТИ ВАШЕГО АВТОМОБИЛЯ



### ВНИМАНИЕ

- Длительное движение вверх по склону или в транспортном заторе при включенном кондиционере может привести к перегреву двигателя. Следите за тем, чтобы сигнализатор высокой температуры охлаждающей жидкости не загорелся. Если двигатель перегревается, выключите кондиционер.
- При быстром охлаждении воздуха во влажном жарком климате из дефлекторов может идти пар. Это нормальное физическое явление.
- Систему кондиционирования воздуха рекомендуется включать в режиме охлаждения не менее одного раза в месяц (на 5 минут или более) и открывать при этом окна. Это позволяет избежать повреждения системы из-за нехватки смазки, а также предотвратить возникновение неприятного запаха, вызванного присутствием влаги и бактерий.
- При очень низкой температуре зимой при нажатии выключателя кондиционера компрессор не включается, даже если горит соответствующий индикатор.
- После охлаждения салона компрессор выключается автоматически, чтобы снизилась нагрузка на двигатель и расход топлива. Поэтому автоматическое отключение компрессора при использовании кондиционера весной и осенью не является признаком неисправности.
- Со временем уровень хладагента кондиционера снижается. Если вы почувствуете, что эффективность охлаждения кондиционера снизилась, обратитесь на авторизованную сервисную станцию Chery.
- Поддерживайте конденсор в чистоте. Скопление грязи на конденсоре также может приводить к снижению эффективности охлаждения.
- При пользовании кондиционером из сливной трубки кондиционера вытекает вода. Это не является признаком неисправности.
- Во время резких ускорений, обгонов, движении на подъем двигателю может потребоваться большее количество энергии. Если в это время работает кондиционер, компрессор может автоматически выключаться. Если компрессор не выключается и вы чувствуете нехватку мощности, выключите кондиционер вручную.

### **⚠ ПРЕДУПРЕЖДЕНИЕ**

- Используйте только специальный хладагент и компрессорное масло, приобретенные на авторизованной сервисной станции Chery. В противном случае это может привести к повреждению системы кондиционирования воздуха, не покрываемому гарантией.
- В жаркую погоду температура в салоне автомобиля быстро поднимается до высоких значений. Не оставляйте детей или животных в закрытом автомобиле без присмотра даже на короткое время. Это может привести к серьезным травмам или гибели.
- Не ремонтируйте систему кондиционирования воздуха самостоятельно. Хладагент, находящийся под высоким давлением, опасен для здоровья. Для диагностики и ремонта системы обращайтесь на авторизованную сервисную станцию Chery.

### Обогрев салона

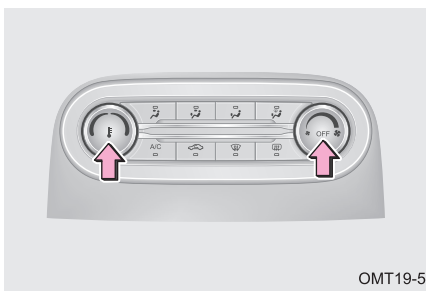

Если двигатель работает:

1. Включите вентилятор.
2. Через панель управления кондиционером: поверните рукоятку регулировки температуры по часовой стрелке; установить желаемую температуру можно непосредственно на экране кондиционера дисплея аудиосистемы.
3. Рекомендуется включить режим подачи воздуха в сторону ног и выключить кондиционер.

### Меры предосторожности при использовании системы кондиционирования воздуха

Чтобы продлить срок службы системы кондиционирования воздуха, при работе кондиционера в режиме охлаждения обращайте внимание на следующее:

- При движении с низкой скоростью не пользуйтесь кондиционером долгое время.
- Перед остановкой автомобиля выключите кондиционер и дайте вентилятору поработать еще 2–3 минуты. Поскольку температура наружного воздуха очень высокая, лучше использовать режим подачи наружного воздуха, чтобы устранить разницу в температуре между контурами кондиционера и другими компонентами. Это позволит поддерживать систему кондиционирования в относительно сухом состоянии и предотвратить скопление бактерий и прочих загрязняющих веществ.

## 5. ОСОБЕННОСТИ ВАШЕГО АВТОМОБИЛЯ

### 5-5. Обогрев заднего стекла и наружных зеркал заднего вида

#### Обогрев заднего стекла и наружных зеркал заднего вида

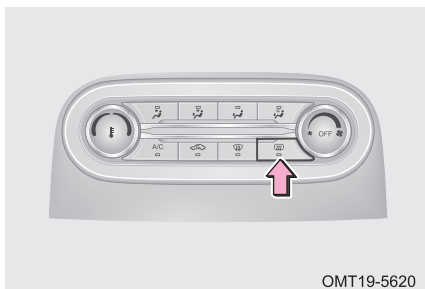

- Чтобы включить обогрев заднего стекла и наружных зеркал заднего вида (при соответствующем оснащении), зажигание должно быть включено. При нажатии соответствующего выключателя включается обогрев заднего стекла и наружных зеркал, и загорается индикатор. При повторном нажатии выключателя обогрев выключается, а индикатор гаснет.

- Обогрев заднего стекла и зеркал заднего вида автоматически выключается через 15 минут после включения.

#### ВНИМАНИЕ

- При очистке заднего стекла и наружных зеркал заднего вида не царапайте и не повреждайте нити обогревателя.
- После удаления запотевания и обледенения со стекол выключайте обогреватели и режим обдува стекол. Когда двигатель автомобиля выключен, во избежание разряда аккумуляторной батареи не включайте обогреватель на длительный период времени.

#### ПРЕДУПРЕЖДЕНИЕ

Не касайтесь заднего стекла или наружных зеркал заднего вида непосредственно после выключения обогрева. Это может привести к ожогу.

### 5-6. Обогрев руля и сидений

#### Обогрев рулевого колеса (при соответствующем оснащении)

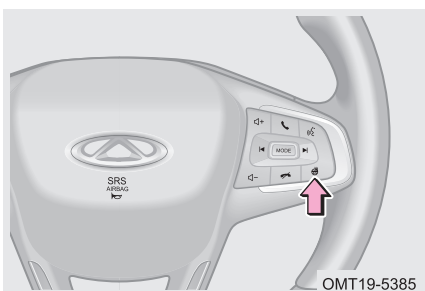

Для включения обогрева рулевого колеса нажмите выключатель — одновременно загорается индикатор. Для отключения обогрева нажмите выключатель еще раз — индикатор погаснет.

### **⚠ ПРЕДУПРЕЖДЕНИЕ**

Обогрев рулевого колеса может быть включен при выполнении следующих условий:

- Двигатель работает.
- Напряжение аккумуляторной батареи находится в нормальном диапазоне.
- Нажата кнопка включения обогрева рулевого колеса.

При выполнении одного из перечисленных ниже условий по истечении определенного времени обогрев будет отключен:

- Двигатель выключается.
- Рулевое колесо обогревается более 25 минут.
- Повторно нажимается выключатель обогрева рулевого колеса.
- Когда температура рулевого колеса, превысит 52 °С, обогрев рулевого колеса отключается; впоследствии, когда температура рулевого колеса становится ниже 50 °С, обогрев включается снова.

5

### **Обогрев передних сидений (при соответствующем оснащении)**

Функцию обогрева сидений можно использовать, когда выключатель зажигания находится в положении ACC/ON.

Когда переключатели нажаты, подушка и спинка сиденья нагреваются одновременно.

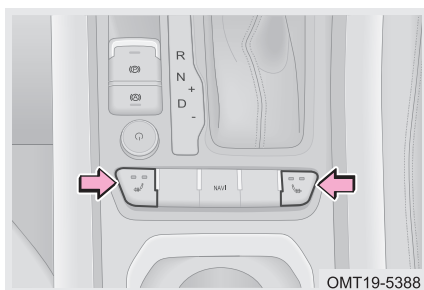

#### **Высокая интенсивность обогрева**

Нажмите переключатель обогрева сиденья один раз, чтобы включить режим высокой интенсивности обогрева. При этом одновременно загораются оба индикатора.

#### **Низкая интенсивность обогрева**

Нажмите переключатель обогрева сиденья два раза, чтобы выбрать режим низкой интенсивности обогрева. При этом загорается только один индикатор.

Выключение: чтобы выключить обогрев сиденья, нажмите переключатель третий раз. Индикатор при этом гаснет.



## 5. ОСОБЕННОСТИ ВАШЕГО АВТОМОБИЛЯ

### Обогрев заднего сиденья (при соответствующем оснащении)

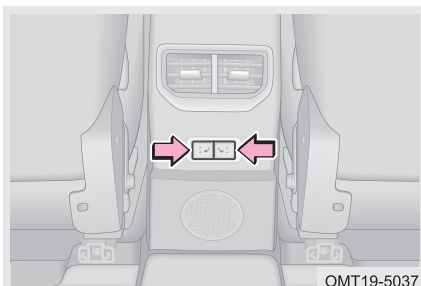

Функция обогрева имеет два уровня. При нажатии кнопки включается обогрев высокого уровня (загораются верхний и нижний индикаторы).

Для переключения на обогрев низкого уровня нажмите кнопку еще раз (загорается нижний индикатор).

Для отключения обогрева нажмите кнопку еще раз (оба индикатора гаснут).

Функцию обогрева сидений можно использовать, когда выключатель зажигания находится в положении ACC/ON.

#### **⚠ ПРЕДУПРЕЖДЕНИЕ**

Во избежание ожогов соблюдайте осторожность при перевозке на сиденье с функцией обогрева следующих категорий пассажиров:

- Младенцы, маленькие дети, пожилые люди, люди с определенными заболеваниями или ограниченными возможностями
- Люди с повышенной чувствительностью кожи
- Люди в состоянии переутомления
- Люди в состоянии алкогольного опьянения или под действием лекарств, вызывающих сонливость (средства от бессонницы, противореспираторные средства и т. д.)

#### **⚠ ВНИМАНИЕ**

- Не кладите на сиденье тяжелые предметы с неровной поверхностью и не втыкайте в сиденье острые предметы (иголки, гвозди и т. д.).
- Не используйте органические растворители (разбавитель для красок на основе бензола, бензин, этиловый спирт и т. д.) для очистки сиденья. В противном случае это может привести к повреждению нитей обогревателя и обивки сиденья.
- При использовании функции обогрева не накрывайте подушку сиденья чем-либо. Это может привести к повышению температуры и перегреву.
- Для предотвращения разряда аккумуляторной батареи выключайте обогрев сидений, когда двигатель не работает.

## 5. ОСОБЕННОСТИ ВАШЕГО АВТОМОБИЛЯ

### 5-7. ЭРА — ГЛОНАСС

Российская государственная система экстренного реагирования при авариях — это система вызова экстренных оперативных служб. Предназначена для автоматического (при аварии) или ручного вызова (нажатием кнопки «SOS») оператора экстренных оперативных служб, передачи минимального набора данных с описанием характеристик автомобиля, координат его местонахождения, времени и направления движения, а так же установления громкой связи пользователей автомобиля с оператором государственной федеральной системы посредством сотовых сетей (GSM).

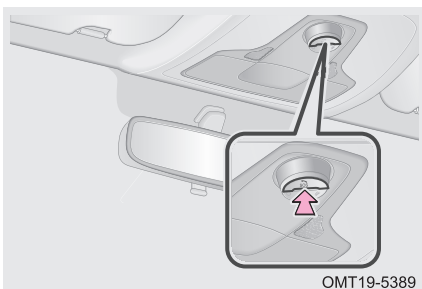

Если вы попали в дорожно-транспортное происшествие нажмите кнопку «SOS».

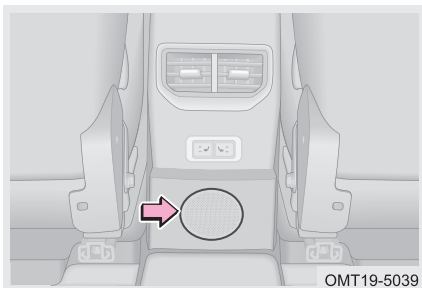

Динамик системы ЭРА — ГЛОНАСС находится в зоне, указанной на картинке.

#### Режим автоматического срабатывания экстренного вызова

Автоматический вызов в диспетчерский центр ЭРА-ГЛОНАСС осуществляется в момент аварии, при: фронтальном столкновении; боковом столкновении; ударе сзади; опрокидывании.

Оператору передается набор данных с описанием характеристик автомобиля, координат его местонахождения, времени и направления движения, а так же устанавливается громкая связь с лицами находящимися в автомобиле.

## 5. ОСОБЕННОСТИ ВАШЕГО АВТОМОБИЛЯ

### Ручной режим экстренного вызова

Для экстренного вызова вручную, нажмите кнопку «SOS», предварительно открыв защитную крышку. С этого момента запускается алгоритм работы, аналогичный режиму автоматического экстренного вызова, описанного выше.

Для отмены экстренного вызова, инициированного в ручном режиме, на стадии установления соединения (если соединение с оператором системы ещё не установлено) следует нажать кнопку «Дополнительные функции», экстренный вызов будет прекращен.

При случайном нажатии кнопки «SOS», сообщите оператору, что вы не находитесь в экстренной ситуации.

### Режим тестирования устройства

Режим тестирования предназначен для проверки функционирования автомобильной телекоммуникационной системы оператором системы «ЭРА — ГЛОНАСС».

Для тестирования устройства рекомендуем обратиться к дилеру CHERY.

При желании вы можете самостоятельно провести тестирование. Для этого необходимо одновременно нажать и удерживать кнопки «Дополнительные функции» и «SOS» в течение 15 секунд. В режиме тестирования индикатор состояния блока Интерфейса пользователя будет поочередно мигать красным — желтым — зеленым цветом, подсветка кнопки «Дополнительные функции» — мигать зеленым цветом, подсветка кнопки «SOS» — мигать красным цветом.

Для выполнения тестирования требуется следовать голосовым подсказкам. Выход из режима тестирования осуществляется:

- после передачи минимально необходимых данных с результатами тестирования изделия оператору системы;
- при отключении внешнего питания.

### Меры безопасности

Изделие работает от бортовой сети транспортного средства с номинальным напряжением 12 или 24В. При отключении от источника питания изделие работает за счёт встроенной резервной аккумуляторной батареи, срок службы которой составляет 3 года.

Замена резервной батареи производится только у аттестованных дилеров CHERY.

В случае обнаружения неисправности в работе изделия следует обратиться в сервисный центр. Запрещается проводить ремонт самостоятельно.

### ПРЕДУПРЕЖДЕНИЕ

Вызов экстренной оперативной службы невозможен в следующих случаях:

- плохого сигнала мобильно сети или если занята линия диспетчерского центра ЭРА — ГЛОНАСС;
- автомобиль находится вне зоны действия мобильной сети (тоннели, подземные парковки и т. д.);
- неисправности элементов устройства телекоммуникационной системы.

### Индикаторы состояния системы

Для визуального контроля работоспособности системы используется индикатор состояния блока интерфейса пользователя.

При подаче питания на изделие, индикатор состояния горит красным цветом в течение пяти секунд, если изделие исправно и прошло самодиагностику, индикатор состояния гаснет и изделие переходит в рабочий режим.

При обнаружении неисправности встроенных компонентов во время проведения самодиагностики изделие переходит в состояние сервисной индикации.

Возможные варианты индикации состояния изделия приведены в таблице.

**Таблица 1. Индикация состояний системы**

Состояние изделия	Состояние индикатора
Включение	Красный 5 сек, затем мигает зеленый
Рабочий режим	Горит зеленый или желтый
Режим тестирования	Мигает красный — желтый — зеленый
Неисправность, внутренняя память переполнена	Горит красный
Экстренный вызов невозможен	Горит красный
Установление соединения в режиме «Экстренный вызов»	Горит зеленый или желтый
Передача данных в режиме «Экстренный вызов»	Горит зеленый или желтый
Голосовое соединение в режиме «Экстренный вызов»	Горит зеленый или желтый
Низкий заряд батареи	Мигает желтый
Отсутствие сигналов GLONASS/GPS	Горит желтый
Отсутствие сигналов GSM	Горит красный

### ВНИМАНИЕ

В случае выявления, в процессе диагностики, неисправности внутренних компонентов, необходимо обратиться к дилеру CHERY.

## 5. ОСОБЕННОСТИ ВАШЕГО АВТОМОБИЛЯ

### 5-8. Электрическая розетка

#### Электрическая розетка

##### ■ Передняя электрическая розетка

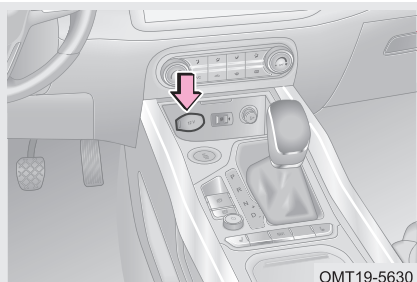

Передняя электрическая розетка расположена в передней части центральной консоли.

Электрической розеткой можно пользоваться только при включенном зажигании.

#### ВНИМАНИЕ

- Во избежание перегорания предохранителей не подключайте к автомобилю электрические устройства, потребляющие большую мощность (выше 120 Вт).
- Во избежание разряда аккумуляторной батареи не используйте электрическую розетку долгое время при неработающем двигателе.
- Не вставляйте посторонние предметы и не допускайте попадания жидкости в электрическую розетку. Это может привести к отказу электрооборудования или короткому замыканию.

##### ■ USB

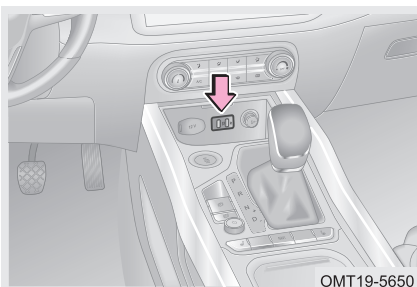

Разъем USB расположен в передней части центральной консоли.

Он используется для подключения мобильных телефонов, планшетов, USB-накопителей и другого оборудования к автомобилю.

## 5. ОСОБЕННОСТИ ВАШЕГО АВТОМОБИЛЯ

### 5-9. Подстаканники

#### Подстаканники

---

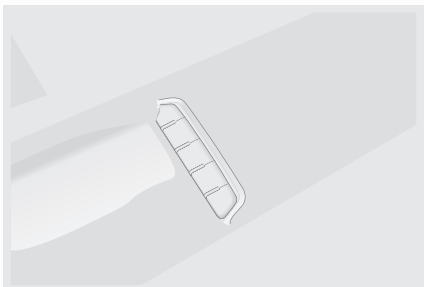

## 5. ОСОБЕННОСТИ ВАШЕГО АВТОМОБИЛЯ

### 5-10. Солнцезащитные козырьки с косметическими зеркалами

#### Солнцезащитные козырьки с косметическими зеркалами

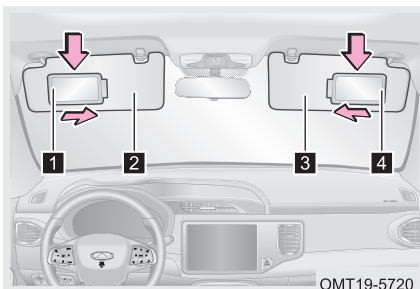

- 1** Косметическое зеркало в солнцезащитном козырьке водителя
- 2** Солнцезащитный козырек водителя
- 3** Солнцезащитный козырек переднего пассажира
- 4** Косметическое зеркало в солнцезащитном козырьке переднего пассажира. Чтобы воспользоваться косметическим зеркалом, сдвиньте крышку в солнцезащитном козырьке.

Если автомобиль оснащен подсветкой косметического зеркала, она загорается при открывании зеркала.

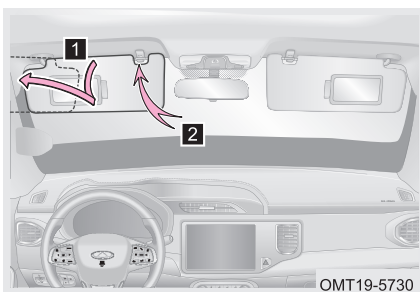

- 1** Опустите солнцезащитный козырек.
- 2** Отсоедините крючок и поверните козырек.

### 5-11. Верхние поручни и центральный подлокотник

#### Верхние поручни

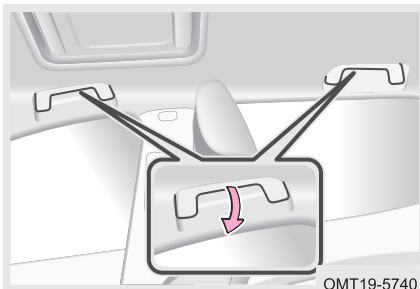

Верхние поручни установлены над дверями всех пассажиров.

При движении по неровным дорогам пассажиры могут держаться за эти поручни, чтобы дополнительно удерживать себя на сиденье.

## 5. ОСОБЕННОСТИ ВАШЕГО АВТОМОБИЛЯ

### Подлокотник в спинке заднего центрального сиденья

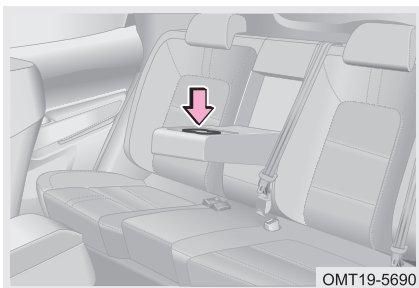

Заднее сиденье оснащено складываемым подлокотником с подстаканниками. При необходимости опустите подлокотник.

Если центральный подлокотник не используется, верните его в исходное положение.

#### **⚠ ПРЕДУПРЕЖДЕНИЕ**

Не перевозите пассажира (взрослого или ребенка) на центральном подлокотнике заднего сиденья, поскольку в этом случае он не сможет занять правильного положения, что сильно увеличивает риск травмы в случае столкновения или резкого торможения.

### 5-12. Вещевые отделения

#### Перчаточный ящик

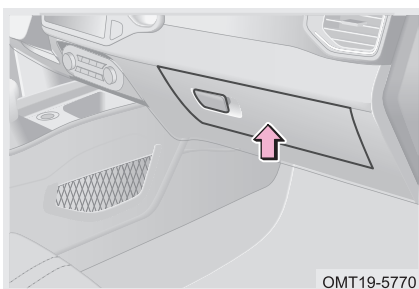

Перчаточный ящик предназначен для хранения карты, инструкций и прочих вещей.

#### **⚠ ПРЕДУПРЕЖДЕНИЕ**

- Перчаточный ящик во время движения должен быть закрыт. В случае резкого торможения или поворота открытый перчаточный ящик или находящиеся в нем предметы могут нанести травму переднему пассажиру.
- Не помещайте в перчаточный ящик чрезмерно большие или тяжелые предметы. В противном случае это может привести к вылету предмета из перчаточного ящика во время столкновения или резкого торможения и травмам.



## 5. ОСОБЕННОСТИ ВАШЕГО АВТОМОБИЛЯ

### Вещевое отделение в центральном подлокотнике

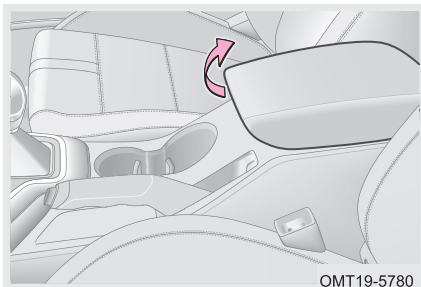

Вещевое отделение предназначено для хранения карты, инструкций и прочих вещей.

### **!** ПРЕДУПРЕЖДЕНИЕ

- Поднятая крышка центрального подлокотника может препятствовать нормальным движениям руки водителя!
- Вещевое отделение в центральном подлокотнике во время движения должно быть закрыто.
- Когда автомобиль находится в движении не допускайте, чтобы кто-либо сидел на центральном подлокотнике.

### Слоты для карточек

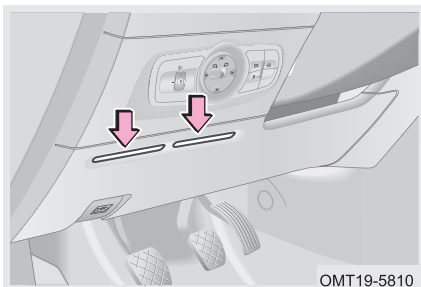

Отделения для пластиковых карт расположены под панелью переключателей регулировки положения наружных зеркал заднего вида. Их можно использовать для хранения визиток, банковских карт, квитанций и т. д.

### Отделение для очков

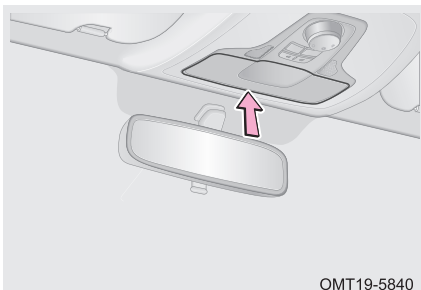

Отделение для очков расположено рядом с плафоном освещения салона. Оно предназначено для хранения очков и прочих небольших предметов.

## 5. ОСОБЕННОСТИ ВАШЕГО АВТОМОБИЛЯ

### Карманы в дверях

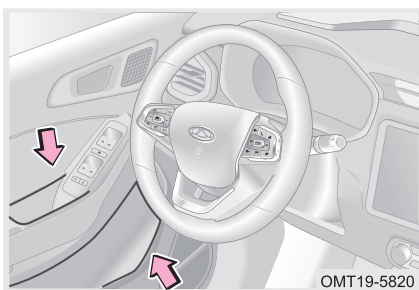

Вещевые отделения в передних и задних дверях используются для хранения карт, емкостей с жидкостями и др.

#### ВНИМАНИЕ

Не помещайте в вещевые отделения дверей чрезмерно большие предметы.

### Вещевое отделение в спинках сидений

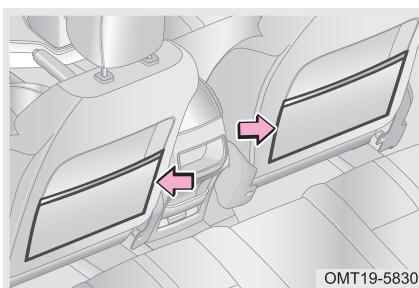

На спинках обоих сидений есть карманы, которые предназначены для хранения документов, инструкций и т. д.

### Багажное отделение

#### ■ Багажное отделение

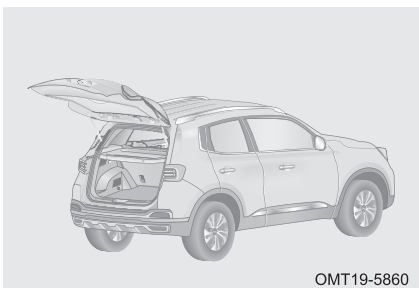

Складывающиеся спинки заднего сиденья обеспечивают удобство перевозки багажа. Более подробную информацию см. в разделе 3-8 «Сиденья».

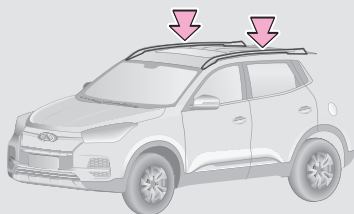

OMT19-5900

Рейлинги предназначены для перевозки багажа массой до 30 кг. Наличие избыточного веса может приводить к повреждению рейлингов, крыши и прочих компонентов. Повреждения, вызванные превышением допустимой нагрузки на рейлинги, не покрываются гарантией.

#### **⚠ ПРЕДУПРЕЖДЕНИЕ**

- Распределяйте груз равномерно. Неравномерное распределение груза может привести к ухудшению управляемости и эффективности торможения, что может стать причиной тяжелых травм или гибели людей.
- Размещение груза на верхнем багажнике (рейлингах) приводит к повышению центра тяжести. Избегайте движения с высокой скоростью, резких троганий с места, поворотов и торможений. Это может привести к потере управления или опрокидыванию автомобиля.

## 5. ОСОБЕННОСТИ ВАШЕГО АВТОМОБИЛЯ

### ВНИМАНИЕ

- Не превышайте допустимую нагрузку на рейлинги.
- При перевозке длинномерных широких предметов не допускайте, чтобы он выходил за габариты автомобиля.
- Перед началом движения убедитесь в том, что груз надежно закреплен на рейлингах.
- Соблюдайте осторожность, чтобы не повредить поверхность крыши. При необходимости подложите под багаж одеяло или другой защитный материал.

## 5. ОСОБЕННОСТИ ВАШЕГО АВТОМОБИЛЯ

## В СЛУЧАЕ ЧРЕЗВЫЧАЙНОЙ СИТУАЦИИ

- |  |   |
|--|---|
| 6-1. Управление автомобилем в экстренной ситуации                                | 6-6. Снятие аккумуляторной батареи                              |
| Аварийная световая сигнализация .....206   | Снятие аккумуляторной батареи .....222                          |
| Светоотражающий жилет .....207   | 6-7. Если двигатель вашего автомобиля не запускается            |
| Знак аварийной остановки .....207  | Простые проверки.....223  |
| Инструменты .....207   | Запуск двигателя с «залитыми» свечами зажигания.....224         |
| 6-2. В случае повреждения шины   | 6-8. Запуск двигателя от внешнего источника                     |
| В случае повреждения шины .208   | Запуск двигателя от внешнего источника .....224                 |
| Замена шины.....208  | Порядок запуска двигателя от внешнего источника .....224        |
| 6-3. В случае перегрева двигателя  | 6-9. Открывание двери багажного отделения в экстренной ситуации |
| В случае перегрева двигателя .....213  | Открывание в экстренной ситуации .....226                       |
| 6-4. Замена предохранителей  | 6-10. Механические замки дверей                                 |
| Предохранители .....214  | Механические замки дверей ..226                                 |
| Расположение компонентов в блоке предохранителей и реле моторного отсека.....215 |   |
| Проверка предохранителей ...216  |   |
| Замена предохранителей.....217   |   |
| 6-5. Буксировка автомобиля   |   |
| Меры предосторожности при буксировке .....218                                    |   |
| Аварийная буксировка .....219  |   |
| Установка буксировочной проушины.....221   |   |

## 6. В СЛУЧАЕ ЧРЕЗВЫЧАЙНОЙ СИТУАЦИИ

### 6-1. Управление автомобилем в экстренной ситуации

Во время движения большинство опасностей возникает внезапно. В таких случаях только принятие верного решения за доли секунды и правильное управление автомобилем могут предотвратить ДТП или снизить степень его тяжести.

#### Аварийная световая сигнализация

Если вы останавливаете автомобиль в месте с высоким риском возникновения ДТП, всегда включайте аварийную световую сигнализацию, чтобы предупредить водителей других транспортных средств. Останавливайте автомобиль как можно дальше от проезжей части.

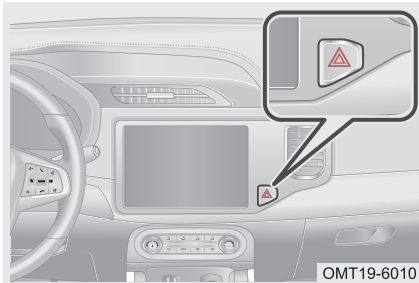

Выключатель аварийной световой сигнализации расположен под головным устройством аудиосистемы.

Чтобы включить аварийную световую сигнализацию, нажмите соответствующую кнопку. Чтобы выключить — нажмите ее повторно.

#### ■ Функция предупреждения об экстренном торможении

При резком нажатии педали тормоза во время движения на высокой скорости все указатели поворота и соответствующие индикаторы на комбинации приборов начинают быстро мигать. При отпускании педали тормоза, нажатии кнопки аварийной сигнализации или выключении зажигания все указатели поворота прекращают мигать.

#### ВАЖНО

- Аварийную световую сигнализацию можно включить даже при выключенном зажигании.
- При срабатывании подушек безопасности аварийная световая сигнализация включается автоматически.

#### ВНИМАНИЕ

Во избежание разряда аккумуляторной батареи не включайте аварийную световую сигнализацию на долгое время при неработающем двигателе.

## 6. В СЛУЧАЕ ЧРЕЗВЫЧАЙНОЙ СИТУАЦИИ

### Светоотражающий жилет

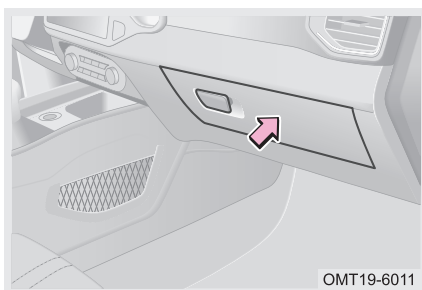

Светоотражающий жилет находится в перчаточном ящике.

Когда водитель сталкивается с необходимостью покинуть автомобиль на дороге для устранения какой-либо проблемы или в случае ДТП, следует надевать жилет светоотражающими полосками наружу. Таким образом водители других транспортных средств будут предупреждены о препятствии на дороге.

### Знак аварийной остановки

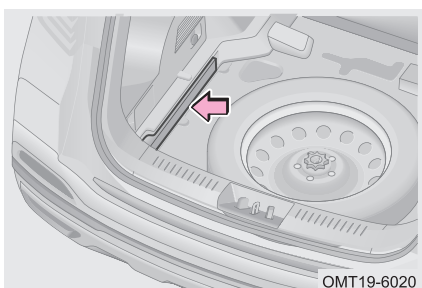

Знак аварийной остановки расположен под полом багажного отделения, с левой стороны.

Когда водитель сталкивается с необходимостью покинуть автомобиль на дороге для устранения какой-либо проблемы или в случае ДТП, знак аварийной остановки поможет предупредить других водителей о препятствии на дороге.

### ВНИМАНИЕ

Знак аварийной остановки должен быть выставлен, при необходимости, в соответствии с требованиями Правил Дорожного Движения.

### Инструменты

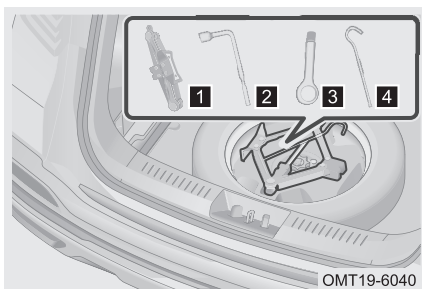

- 1 Домкрат
- 2 Колесный ключ
- 3 Буксировочная проушина
- 4 Рычаг домкрата

6

В СЛУЧАЕ ЧРЕЗВЫЧАЙНОЙ СИТУАЦИИ



## 6. В СЛУЧАЕ ЧРЕЗВЫЧАЙНОЙ СИТУАЦИИ

### 6-2. В случае повреждения шины

#### В случае повреждения шины

В случае повреждения шины во время движения снижайте скорость движения автомобиля постепенно, крепко держите рулевое колесо обеими руками и поддерживайте движение автомобиля по прямой. Остановите автомобиль в безопасном месте вдали от проезжей части. Припаркуйте автомобиль на твердой горизонтальной поверхности. По возможности не останавливайтесь на разделительной полосе или автомагистрали.

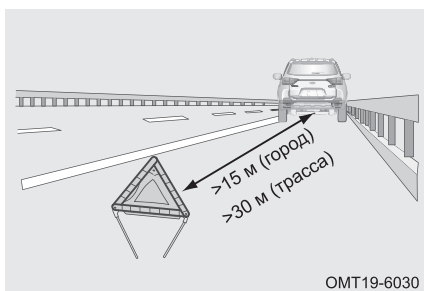

1. Включите стояночный тормоз и переведите рычаг селектора в положение Р (на версии с АКПП) или включите нейтраль (на версии с МКПП).
2. Выключите двигатель и включите аварийную световую сигнализацию.
3. Попросите всех пассажиров выйти из автомобиля и отойти от проезжей части.
4. Извлеките знак аварийной остановки из багажного отделения и установите его за автомобилем на расстоянии не менее 15 м в пределах населенных пунктов и не менее 30 м — вне населенных пунктов.



#### ВНИМАНИЕ

Не продолжайте движение с поврежденной шиной. Движение с поврежденной шиной даже на короткое расстояние приведет к невозможности ее ремонта.

#### Замена шины

##### ■ Подготовка к установке домкрата

1. Пользуйтесь домкратом, только когда автомобиль установлен на твердой и ровной поверхности.
2. Рекомендуется положить под диагонально расположенные колеса противооткатные упоры и убедиться в том, что в автомобиле никого нет.
3. Не ложитесь под автомобиль, когда он приподнят на домкрате.

## 6. В СЛУЧАЕ ЧРЕЗВЫЧАЙНОЙ СИТУАЦИИ

### ■ Извлечение запасного колеса

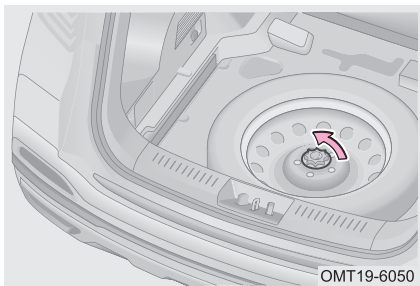

Откройте дверь багажного отделения, поднимите коврик и достаньте инструменты. Чтобы достать запасное колесо, поворачивайте болт его крепления против часовой стрелки.

### ■ Замена колеса

#### 1. Установите противооткатный упор.

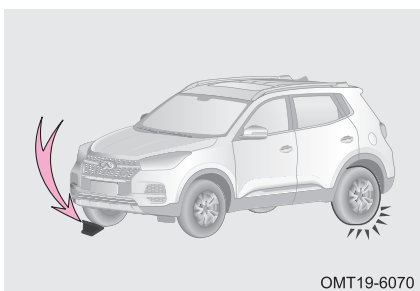

При установке автомобиля на домкрат необходимо установить противооткатный упор под колесо, диагонально противоположное снимаемому колесу.

Поврежденная шина	Расположение противооткатного упора
Переднее левое колесо	За задним правым колесом
Переднее правое колесо	За задним левым колесом
Заднее левое колесо	Перед передним правым колесом
Заднее правое колесо	Перед передним левым колесом

#### 2. Ослабьте все колесные болты.

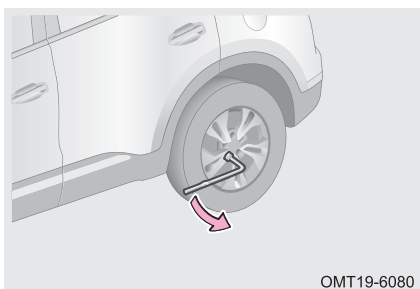

Перед установкой автомобиля на домкрат, поверните болты крепления заменяемого колеса против часовой стрелки с помощью колесного ключа. Установите колесный ключ на болт так, как это показано на рисунке. Возьмитесь за рукоятку ключа и нажмите вниз.

## 6. В СЛУЧАЕ ЧРЕЗВЫЧАЙНОЙ СИТУАЦИИ

### ВНИМАНИЕ

- При выворачивании колесных болтов следите за тем, чтобы колесный ключ при этом не срывался. В противном случае это может привести к повреждению болтов.
- На этом этапе не выворачивайте болты полностью — необходимо только ослабить их затяжку. В противном случае колесо может упасть под воздействием веса автомобиля, что приведет к травмам и повреждениям деталей автомобиля.

### 3. Установите автомобиль на домкрат.

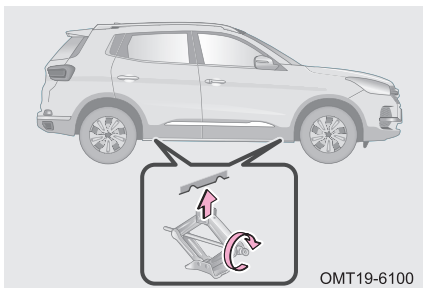

Установите домкрат на твердой горизонтальной поверхности и убедитесь в том, что выступ домкрата находится под точкой поддомкрачивания.

Поворачивайте рукоятку по часовой стрелке до тех пор, пока паз на домкрате не коснется точки установки домкрата на автомобиле.

### ПРЕДУПРЕЖДЕНИЕ

- С помощью домкрата поднимите автомобиль на высоту, необходимую для нормальной замены колеса.
- Номинальная нагрузка, на которую рассчитан домкрат: 1 000 кг.

### 4. Убедитесь в том, что в автомобиле никого нет, и поднимите автомобиль с помощью домкрата.

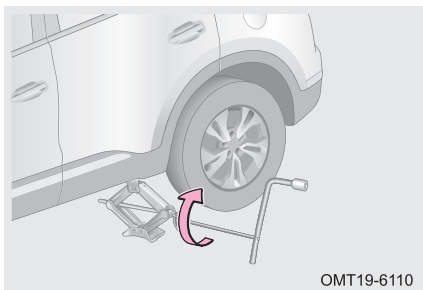

Для подъема автомобиля с помощью домкрата вставьте рычаг в домкрат, а колесный ключ — в рычаг. Поворачивайте колесный ключ по часовой стрелке. Когда домкрат коснется автомобиля и начнется его подъем, убедитесь в том, что домкрат установлен правильно.

## 6. В СЛУЧАЕ ЧРЕЗВЫЧАЙНОЙ СИТУАЦИИ

### 5. Снимите колесо.

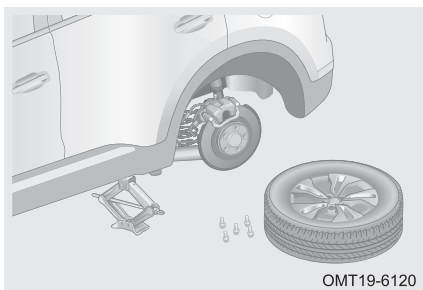

С помощью колесного ключа выверните 5 колесных болтов и снимите колесо.

Располагайте колесо на земле так, чтобы поверхность колесного диска была направлена вверх. Это позволит избежать ее повреждения.

### 6. Установите запасное колесо.

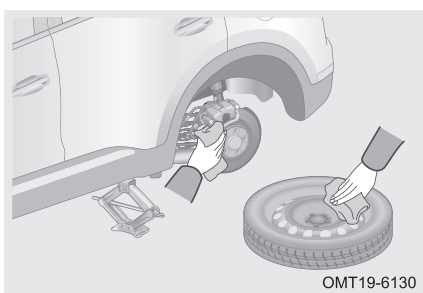

Перед установкой колеса очистите установочные отверстия от посторонних предметов.

Убедитесь в том, что поверхность колеса плотно прилегает к ступице. В противном случае это может привести к ослаблению затяжки болтов и ДТП.

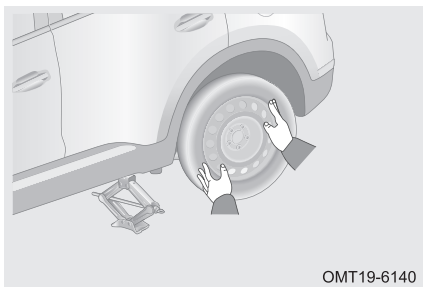

Установите запасное колесо на ступицу.

### 7. Установите колесные болты.

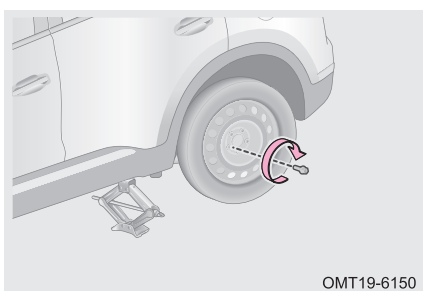

Сначала закрутите пять колесных болтов по часовой стрелке от руки, затем предварительно затяните их с помощью колесного ключа.

#### ВНИМАНИЕ

Не наносите на колесные болты масло или смазку. Если на болте есть загрязнения, перед установкой его необходимо очистить.

## 6. В СЛУЧАЕ ЧРЕЗВЫЧАЙНОЙ СИТУАЦИИ

8. Снимите автомобиль с домкрата и затяните каждый колесный болт.

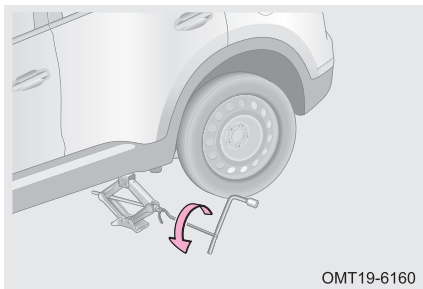

Чтобы опустить автомобиль, поворачивайте колесный ключ против часовой стрелки.

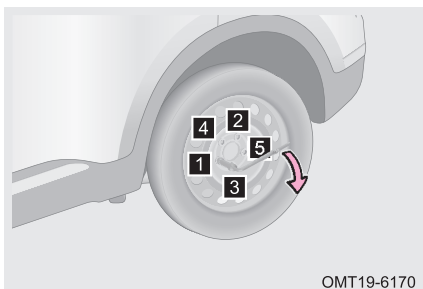

Затяните болты с помощью колесного ключа в последовательности, показанной на рисунке. Повторите процесс 2–3 раза, чтобы убедиться, что болты надежно затянуты.

Для затяжки болтов используйте только колесный ключ.

9. Уберите колесо с проколотой шиной.

10. Уберите домкрат, знак аварийной остановки и все инструменты на место.

11. Проверьте давление воздуха в запасном колесе.

Если на комбинации приборов загорается сигнализатор низкого давления воздуха в шине, медленно двигайтесь к ближайшей авторизованной сервисной станции Снегу, чтобы довести давление воздуха до нормы. Не забудьте установить колпачок на вентиль. В противном случае в золотник могут попасть загрязнения, что может привести к утечке воздуха. В случае потери колпачка при первой же возможности приобретите новый.

### **!** ПРЕДУПРЕЖДЕНИЕ

- При использовании неполноразмерного запасного колеса, двигайтесь со скоростью 80 км/ч или менее.
- Перед опусканием автомобиля убедитесь в том, что вы и другие люди находитесь на безопасном расстоянии. Это позволит избежать несчастного случая.
- Неполноразмерное запасное колесо нельзя использовать для длительных поездок. После установки неполноразмерного запасного колеса затяните колесные болты моментом  $130 \pm 10$  Н·м. Не превышая допустимой скорости, отправляйтесь на ближайшую авторизованную сервисную станцию Снегу для установки полноразмерного колеса. В противном случае затяжка болтов может ослабнуть, что приведет к отделению колеса.

## 6. В СЛУЧАЕ ЧРЕЗВЫЧАЙНОЙ СИТУАЦИИ

### 6-3. В случае перегрева двигателя

#### В случае перегрева двигателя

Если индикатор температуры охлаждающей жидкости на комбинации приборов мигает, это указывает на перегрев двигателя. Незамедлительно примите описанные ниже меры.

1. Аккуратно съезьте с дороги и остановите автомобиль в безопасном месте, включите стояночный тормоз, переведите рычаг селектора в положение Р (для моделей с АКПП) или включите нейтральную передачу (на моделях с МКПП), а также включите аварийную световую сигнализацию. Если кондиционер включен, выключите его.
2. Если из расширительного бачка выходит охлаждающая жидкость или пар, немедленно остановите автомобиль. Когда рассеется пар, откройте капот. Если охлаждающая жидкость или пар не выходят из расширительного бачка, не выключайте двигатель и проверьте, работает ли вентилятор системы охлаждения.

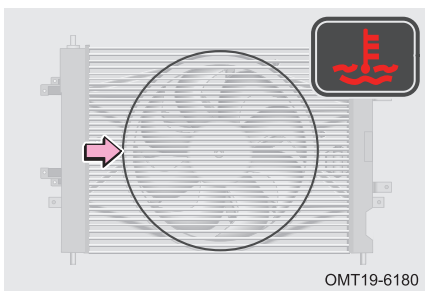

Если вентилятор системы охлаждения не работает, незамедлительно выключите двигатель и при первой же возможности обратитесь на авторизованную сервисную станцию Chery.

6

В СЛУЧАЕ ЧРЕЗВЫЧАЙНОЙ СИТУАЦИИ

#### **!** ПРЕДУПРЕЖДЕНИЕ

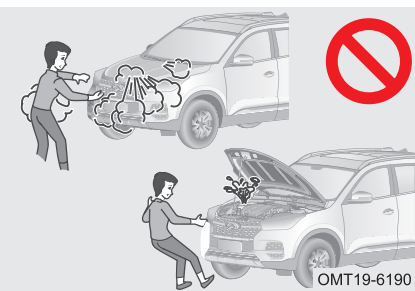

- Если из расширительного бачка выходит пар или охлаждающая жидкость, это указывает на то, что в системе высокое давление. Во избежание травмы не открывайте капот.
- Не снимайте пробку расширительного бачка при горячем двигателе и радиаторе. Выплеск горячей охлаждающей жидкости и выход пара могут привести к серьезным ожогам.

## 6. В СЛУЧАЕ ЧРЕЗВЫЧАЙНОЙ СИТУАЦИИ

- Откройте капот, убедитесь в том, что в радиаторе, на шлангах и под автомобилем нет следов утечки охлаждающей жидкости. Вода, выходящая из трубки кондиционера во время его работы, не является признаком неисправности.

### ПРЕДУПРЕЖДЕНИЕ

Когда двигатель работает, не подносите руки и одежду к вентилятору и приводному ремню. Вентилятор может работать даже после выключения двигателя.

- При обнаружении утечки охлаждающей жидкости немедленно выключите двигатель и при первой же возможности обратитесь на авторизованную сервисную станцию Chery.

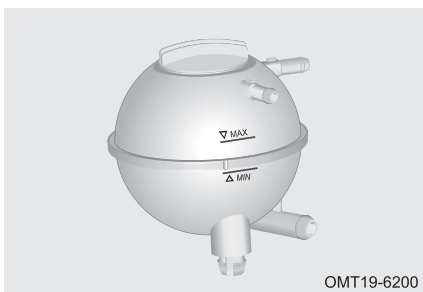

- Если видимые утечки отсутствуют, проверьте уровень охлаждающей жидкости. Если он находится на метке MIN или ниже нее, доведите охлаждающую жидкость до уровня между метками MIN и MAX. Используйте только охлаждающую жидкость, рекомендованную компанией Chery.

### ВНИМАНИЕ

- В экстренной ситуации вместо охлаждающей жидкости можно использовать воду.
- Если двигатель часто перегревается, обратитесь на авторизованную сервисную станцию Chery для выполнения диагностики и ремонта системы охлаждения.

## 6-4. Замена предохранителей

### Предохранители

Предохранители используются для защиты электрических цепей и электроприборов от перегрузки. Отказ какого-либо электроприбора может быть вызван перегоранием предохранителя. Перегоревшие предохранители необходимо заменять.

## 6. В СЛУЧАЕ ЧРЕЗВЫЧАЙНОЙ СИТУАЦИИ

### Расположение компонентов в блоке предохранителей и реле моторного отсека

#### ■ Блок предохранителей и реле в моторном отсеке



Откройте капот. Блок предохранителей и реле в моторном отсеке расположен в правой его части (указан стрелкой). Чтобы открыть крышку для проверки или замены предохранителей, нажмите на выступы с обеих сторон блока.

OMT19-6210

#### ■ Блок предохранителей и реле в передней панели

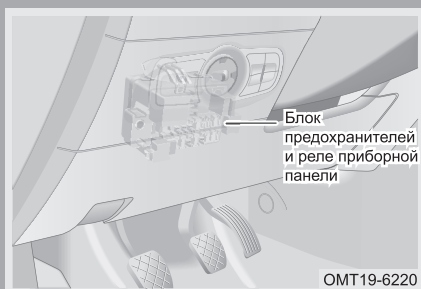

Блок предохранителей и реле в передней панели расположен за левой нижней защитной накладкой с соответствующей наклейкой.

OMT19-6220



### ВАЖНО

- Во избежание повреждения автомобиля соблюдайте осторожность при установке нижней левой защитной панели. При необходимости обратитесь на авторизованную сервисную станцию Chery.
- Блок предохранителей должен быть чистым. Не допускайте попадания в него влаги, поскольку грязь и влага могут привести к проблемам с электрооборудованием.

6

В СЛУЧАЕ ЧРЕЗВЫЧАЙНОЙ СИТУАЦИИ



## 6. В СЛУЧАЕ ЧРЕЗВЫЧАЙНОЙ СИТУАЦИИ

### Проверка предохранителей



Если электрические приборы не работают, проверьте соответствующие предохранители. Перегоревшие предохранители замените новыми.

Определите состояние предохранителя (см. рисунок).

**A** Исправный предохранитель.

**B** Перегоревший предохранитель.

#### ■ Проверка предохранителей в моторном отсеке

1. Выключите все электрооборудование и зажигание.
2. Отсоедините «отрицательный» провод от аккумуляторной батареи.
3. Снимите крышку блока предохранителей и реле и проверьте соответствующие предохранители, пользуясь схемой, расположенной на тыльной стороне крышки блока.

#### ■ Проверка предохранителей в передней панели

1. Выключите все электрооборудование и зажигание.
2. Отсоедините «отрицательный» провод от аккумуляторной батареи.
3. Блок предохранителей и реле расположен в левой части приборной панели. Для проверки предохранителей снимите защитную панель.

Проверьте предохранители в соответствии со схемой их расположения.

### Замена предохранителей

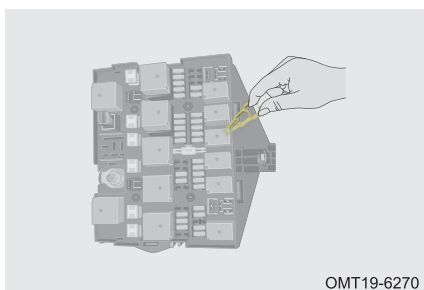
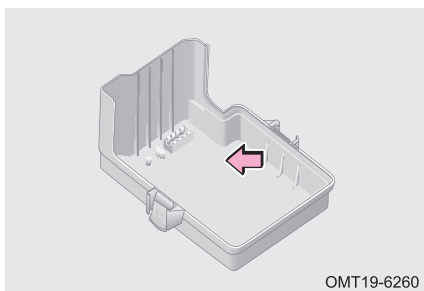

1. Выключите все электрооборудование и зажигание.
2. Снимите крышку блока предохранителей и реле и проверьте соответствующие предохранители, пользуясь схемой, расположенной на тыльной стороне крышки блока.
3. Снимите необходимый предохранитель с помощью съемника.
4. Проверьте, не перегорел ли предохранитель. Если вы не уверены в исправности предохранителя, замените его запасным с тем же номинальным значением ограничиваемого тока.
5. Новый предохранитель должен иметь то же номинальное значение тока, что и снятый. Номинальное значение тока указано на схеме, расположенной на тыльной стороне крышки блока.

Если у вас нет запасного предохранителя, в экстренной ситуации вы можете использовать предохранитель менее важных электрических приборов с аналогичными характеристиками (например, аудиосистемы).

Мы рекомендуем купить комплект запасных предохранителей и возить его в автомобиле.

#### ВНИМАНИЕ

- Перед заменой предохранителя выключите все электрические приборы и зажигание.
- Не используйте предохранитель с более высоким значением номинального тока. Это может привести к перегрузке электроприборов. Если предохранитель с указанным значением номинального тока перегорел, при проверке в цепи обнаружится неисправность. Незамедлительно обратитесь на авторизованную сервисную станцию Chery для проведения диагностики и ремонта.
- Даже в качестве временной меры не устанавливайте вместо предохранителя проволоку. Это может привести к серьезным повреждениям электроприборов и даже пожару.
- Не вносите изменения в конструкцию предохранителей или блоков предохранителей.

## 6. В СЛУЧАЕ ЧРЕЗВЫЧАЙНОЙ СИТУАЦИИ

### 6-5. Буксировка автомобиля

#### Меры предосторожности при буксировке

В случае буксировки используйте страховочные цепи и соблюдайте все местные правила и законы. Колеса, контактирующие с дорогой, и соответствующий мост должны быть в исправном состоянии. В противном случае используйте эвакуатор.

Буксируемый автомобиль: перед началом буксировки выключите электрический стояночный тормоз и включите нейтральную передачу.

Выключение электрического стояночного тормоза в экстренной ситуации: выключите зажигание, нажав кнопку выключения электрического стояночного тормоза. Это рекомендуется делать только при эвакуации или в редких случаях.

Ниже описаны правильные методы буксировки приводятся:

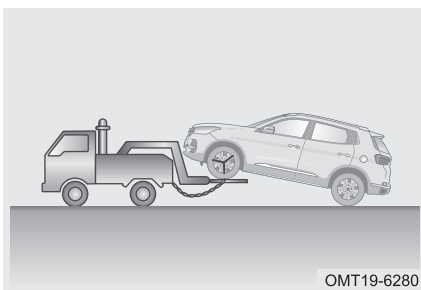

- Буксировка на эвакуаторе с частичной погрузкой (для переднеприводных автомобилей).

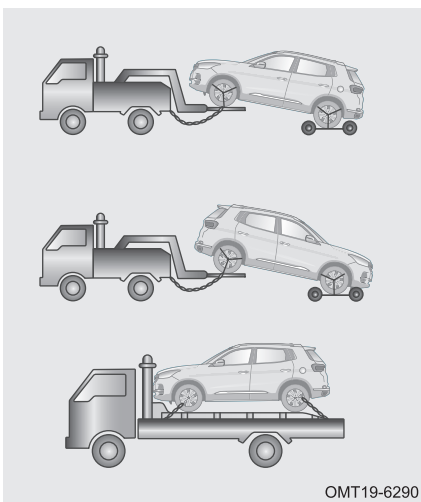

- При буксировке за переднюю часть автомобиля установите буксировочную тележку под задние колеса (для автомобилей с задним и полным приводом).
- При буксировке за заднюю часть автомобиля установите буксировочную тележку под передние колеса (для автомобилей с задним и полным приводом).
- Буксировка на эвакуаторе (для автомобилей с любым типом привода).

## 6. В СЛУЧАЕ ЧРЕЗВЫЧАЙНОЙ СИТУАЦИИ

### ВНИМАНИЕ

- После вывешивания колес их необходимо зафиксировать страховочной цепью или аналогичным приспособлением.
- Перед началом буксировки выключите стояночный тормоз и включите нейтральную передачу.
- Убедитесь, что между дорожным покрытием и невывешенным мостом имеется достаточный дорожный просвет. В противном случае бампер и днище кузова буксируемого автомобиля будут повреждены.

Ниже приводятся неправильные методы буксировки:

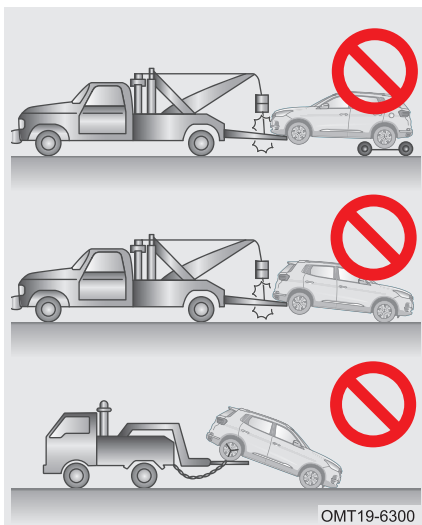

- Буксировка автомобиля на эвакуаторе с лебедкой.
- Буксировка автомобиля на эвакуаторе с лебедкой, когда задние колеса вывешены, а передние находятся на земле.
- Буксировка автомобиля на эвакуаторе с частичной погрузкой, когда задние колеса вывешены, а передние находятся на земле.

### ВНИМАНИЕ

Не используйте для буксировки эвакуатор с лебедкой. Это может привести к повреждению кузова автомобиля.

#### Аварийная буксировка

Если у вас нет возможности вызвать эвакуатор, то в экстренной ситуации можно буксировать автомобиль с помощью троса, цепи или штанги, прикрепляемых к буксировочной проушине. При буксировке автомобиля будьте предельно внимательны. Буксировать автомобиль можно только на дорогах с твердым покрытием, на короткие расстояния и с низкой скоростью. Водитель в буксируемом автомобиле должен управлять рулевым колесом и тормозами.

Условия для буксировки:

1. Выключите стояночный тормоз.
2. Включите нейтральную передачу.
3. Включите зажигание в режиме ACC (Ак.) или ON (Вкл.).

## 6. В СЛУЧАЕ ЧРЕЗВЫЧАЙНОЙ СИТУАЦИИ

### ВНИМАНИЕ

- Перед буксировкой автомобиля убедитесь, что колеса, мост, трансмиссия, рулевое колесо и тормоза находятся в исправном состоянии.
- Подсоедините буксировочный трос, цепь или штангу к буксировочной проушине.
- Постарайтесь максимально избегать поворотов. Во избежание повреждений автомобиля не буксируйте его в сторону.
- Если двигатель не работает, вакуумный тормозной усилитель и усилитель рулевого управления также не работают. Поэтому для поворота руля и нажатия педали тормоза требуются повышенные усилия. При буксировке соблюдайте осторожность.
- Если буксируемый автомобиль не удастся сдвинуть с места, прекратите буксировку, чтобы не допустить вторичных повреждений. Обратитесь за помощью на авторизованную сервисную станцию Сhevy или в коммерческую службу эвакуации.

### ПРЕДУПРЕЖДЕНИЕ

- Буксировать автомобиль можно только на дорогах с твердым покрытием, на короткие расстояния и с низкой скоростью. Убедитесь в том, что колеса, мост, трансмиссия, рулевое колесо и тормоза находятся в исправном состоянии.
- При буксировке автомобиля избегайте резких разгонов с места или опасных маневров, во время которых на буксировочную проушину, трос, цепь или штангу оказывается повышенная нагрузка. Это может привести к их поломке, повреждению автомобиля или серьезным травмам.
- Во избежание травм в буксируемом автомобиле не должно находиться никого, кроме водителя.
- Не буксируйте автомобиль в течение длительного периода времени.
- При буксировке автомобиля с АКПП рекомендуется обратиться за помощью на авторизованную сервисную станцию Сhevy или в коммерческую службу эвакуации.

## 6. В СЛУЧАЕ ЧРЕЗВЫЧАЙНОЙ СИТУАЦИИ

### Установка буксировочной проушины

- Место установки буксировочной проушины в передней части автомобиля

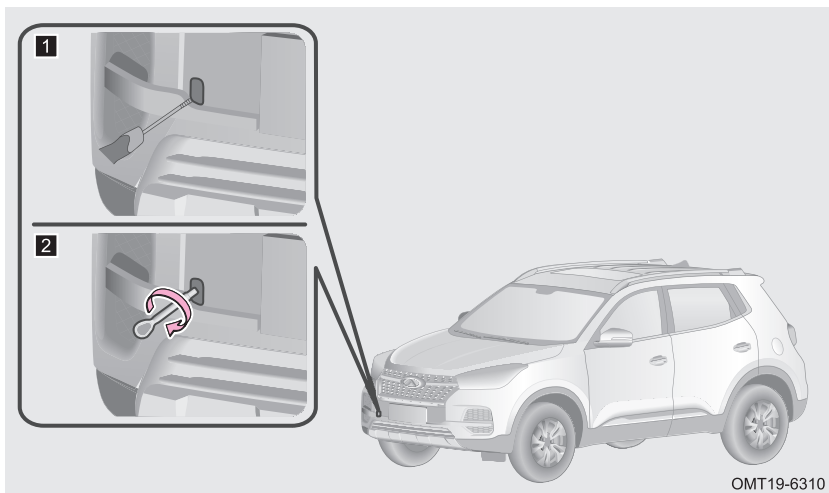

Буксировочная проушина устанавливается снизу, в передней правой части автомобиля.

1. Чтобы снять заглушку отверстия под буксировочную проушину, используйте отвертку с плоским наконечником.
2. Установите буксировочную проушину в отверстие, вворачивая ее по часовой стрелке. Затем надежно затяните ее колесным ключом.

- Место установки буксировочной проушины в задней части автомобиля

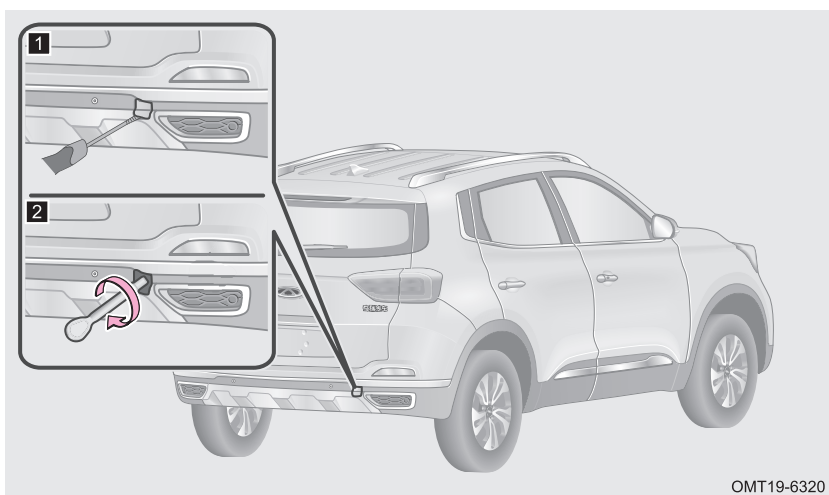

6

В СЛУЧАЕ ЧРЕЗВЫЧАЙНОЙ СИТУАЦИИ

## 6. В СЛУЧАЕ ЧРЕЗВЫЧАЙНОЙ СИТУАЦИИ

Буксировочная проушина устанавливается снизу, в задней правой части автомобиля.

1. Чтобы снять заглушку отверстия под буксировочную проушину, используйте отвертку с плоским наконечником.
2. Установите буксировочную проушину в отверстие, вворачивая ее по часовой стрелке. Затем надежно затяните ее колесным ключом.
3. Буксировочный трос или тягово-цепное устройство можно установить только после установки буксировочной проушины.
4. Оба водителя должны быть знакомы с процессом буксировки, в противном случае возможны аварии.
5. При буксировке не выполняйте резких маневров. Удар, возникающий в результате чрезмерного натяжения троса, может повредить автомобиль.



### ВНИМАНИЕ

Используйте только подходящие буксировочные проушины. В противном случае это может привести к повреждению автомобиля.



### ПРЕДУПРЕЖДЕНИЕ

Убедитесь в надежности установки буксировочной проушины. В противном случае буксировочная проушина может вырваться из отверстия, что может стать причиной ДТП, серьезных травм или гибели людей.

## 6-6. Снятие аккумуляторной батареи

### Снятие аккумуляторной батареи

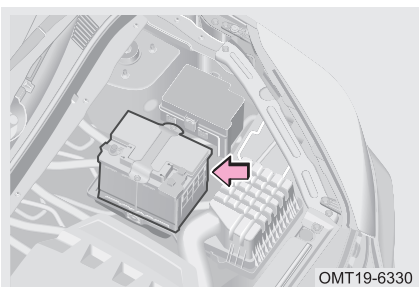

Для снятия и установки аккумуляторной батареи необходимо выполнить следующее:

1. Выключите все электрооборудование и зажигание.
2. Откройте капот.
3. Отсоедините «отрицательный» (-) провод от аккумуляторной батареи.
4. Отсоедините «положительный» (+) провод от аккумуляторной батареи.
5. Снимите держатель аккумуляторной батареи и саму батарею.
6. Установите новую аккумуляторную батарею с аналогичными характеристиками. Установка новой аккумуляторной батареи выполняется в последовательности, обратной последовательности снятия.

### ЗАЩИТА ОКРУЖАЮЩЕЙ СРЕДЫ

Отработавшая аккумуляторная батарея содержит серную кислоту и свинец, поэтому ее нельзя выбрасывать с бытовыми отходами. Утилизируйте аккумуляторную батарею в соответствии с местными законами и нормами.

### ВНИМАНИЕ

Соблюдайте осторожность, чтобы металлические инструменты не коснулись выводов аккумуляторной батареи или «положительного» вывода и кузова автомобиля одновременно.

### ПРЕДУПРЕЖДЕНИЕ

- Храните аккумуляторную батарею вдали от детей.
- Не курите и не пользуйтесь источниками открытого огня около аккумуляторной батареи.
- При работе с аккумуляторной батареей всегда надевайте защитные очки и перчатки, поскольку содержащаяся в ней кислота очень агрессивна. Не наклоняйте аккумуляторную батарею.
- При попадании кислоты на кожу или одежду ее необходимо нейтрализовать раствором щелочи (мылом), а затем промыть большим количеством чистой воды. При необходимости немедленно обратитесь ко врачу.

## 6-7. Если двигатель вашего автомобиля не запускается

### Простые проверки

Если двигатель не запускается, убедитесь в том, что вы следуете инструкциям, приведенным в разделе 4-2 «Запуск двигателя», и в наличии топлива в баке.

Если двигатель не запускается или работает на низких оборотах:

1. Убедитесь в том, что клеммы проводов чистые и надежно подсоединены к выводам аккумуляторной батареи.
2. Если клеммы подсоединены правильно, включите фары и посмотрите, как они горят. Если они светят тускло, значит, аккумуляторная батарея разряжена. Попробуйте запустить двигатель от внешнего источника. Если двигатель по-прежнему не запускается это может указывать на неисправность стартера. В этом случае обратитесь на авторизованную сервисную станцию Chevy для проведения диагностики и ремонта.

Если коленчатый вал двигателя прокручивается нормально, но не запускается:

1. Переведите кнопочный выключатель зажигания в режим OFF (Выкл.) или ACC (Акс.) и попробуйте запустить двигатель еще раз.
2. Если двигатель запустить не удастся, постоянные попытки запуска могут привести к заливу свечей зажигания топливом. Попробуйте выполнить процедуры, описанные в разделе «Запуск двигателя с «залитыми» свечами зажигания».



## 6. В СЛУЧАЕ ЧРЕЗВЫЧАЙНОЙ СИТУАЦИИ

3. Если двигатель по-прежнему не запускается, значит, есть другие неисправности. В этом случае незамедлительно обратитесь на авторизованную сервисную станцию Chery для проведения диагностики и ремонта.

### Запуск двигателя с «залитыми» свечами зажигания

Если двигатель запустить не удастся, постоянные попытки запуска могут привести к заливу свечей зажигания топливом. Выключите зажигание и повторите попытку через несколько минут. Если двигатель не запускается, обратитесь на авторизованную сервисную станцию Chery при первой же возможности.

#### ВНИМАНИЕ

- Во избежание повреждения стартера не производите запуск двигателя дольше 15 секунд за 1 раз.
- Если двигатель запускается с трудом или часто останавливается, обратитесь на авторизованную сервисную станцию Chery при первой же возможности.

### 6-8. Запуск двигателя от внешнего источника

#### Запуск двигателя от внешнего источника

Если вы не знаете, как выполняется такой запуск, то в целях безопасности и во избежание повреждений компания Chery настоятельно рекомендует обратиться за помощью более опытных людей или на авторизованную сервисную станцию Chery.

#### ПРЕДУПРЕЖДЕНИЕ

- Используйте специальные пусковые провода для запуска двигателя от внешнего источника.
- При запуске двигателя не подходите близко к аккумуляторной батарее.
- Не курите и не пользуйтесь источниками открытого огня около аккумуляторной батареи.

#### ВНИМАНИЕ

- При запуске двигателя напряжение внешней аккумуляторной батареи, например, другого автомобиля, номинально должно быть 12–13 В. Если вы не знаете, какое напряжение у аккумуляторной батареи, не запускайте двигатель от этого источника.
- При подсоединении пусковых проводов для запуска двигателя от внешнего источника убедитесь, что они не касаются приводных ремней или вентилятора.

#### Порядок запуска двигателя от внешнего источника

1. Отключите все ненужные электрические приборы. Если аккумуляторная батарея, от которой будет производиться запуск вашего автомобиля, установлена в другом автомобиле, убедитесь в том, что они не соприкасаются.



## 6. В СЛУЧАЕ ЧРЕЗВЫЧАЙНОЙ СИТУАЦИИ

### 6-9. Открывание двери багажного отделения в экстренной ситуации

#### Открывание в экстренной ситуации

##### ■ Способ открывания двери багажного отделения в экстренной ситуации

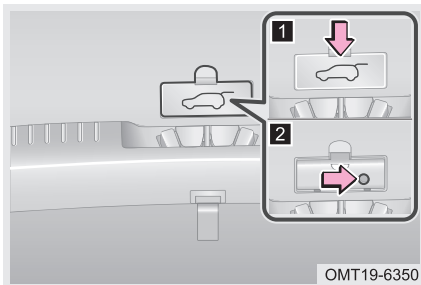

- Механический замок двери багажного отделения расположен на внутренней облицовке двери.
- В случае разряда элемента питания смарт-ключа дверь багажного отделения нельзя открыть с его помощью. В этом случае, а также в экстренных ситуациях, когда пассажирам необходимо покинуть салон автомобиля через дверь багажного отделения, они могут воспользоваться механическим замком.

Принцип действия:

1. Остановите автомобиль на максимально устойчивой поверхности.
2. Сложите спинки заднего сиденья.
3. Переместитесь в заднюю часть автомобиля и откройте крышку механического замка.
4. Вставьте ключ в замок, поверните его против часовой стрелки и толкните дверь от себя.

### 6-10. Механические замки дверей

#### Механические замки дверей

##### ■ Ручное запираение боковых дверей

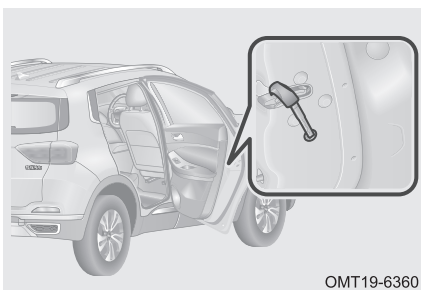

Когда аккумуляторная батарея автомобиля разряжена или в аналогичных ситуациях двери автомобиля не запираются автоматически. Их можно запереть с помощью функции экстренного запираения.

1. Откройте дверь.
2. Снимите защитную резиновую пленку с корпуса замка на торце панели двери.
3. Чтобы запереть дверь, нажмите желтую кнопку блокировки концом ключа.
4. Установите на место резиновую защитную пленку и закройте дверь.

## 6. В СЛУЧАЕ ЧРЕЗВЫЧАЙНОЙ СИТУАЦИИ

5. Потяните за ручку двери, чтобы убедиться в том, что она заперта.
  6. При необходимости закройте остальные двери таким же способом (за исключением двери водителя).
- Отпирание и запирание двери водителя вручную

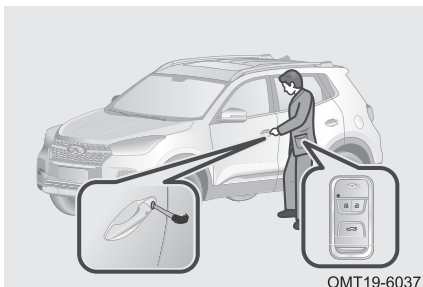

Вставьте механический ключ в замочный цилиндр двери водителя и поверните его по часовой стрелке, чтобы запереть или против часовой стрелки, чтобы отпереть дверь.

### ВНИМАНИЕ

- При возникновении описанных выше проблем при первой же возможности обратитесь на авторизованную сервисную станцию Chery для проведения диагностики и ремонта.
- При экстренном запирании дверей, когда разряжена аккумуляторная батарея, убедитесь в том, что вы заперли все двери. Если нет, при первой же возможности обратитесь на авторизованную сервисную станцию Chery.

## 6. В СЛУЧАЕ ЧРЕЗВЫЧАЙНОЙ СИТУАЦИИ

## ОБСЛУЖИВАНИЕ ВАШЕГО АВТОМОБИЛЯ

---

- |                                 |                              |
|---------------------------------|------------------------------|
| 7-1. Запись на обслуживание     | 7-3. Обслуживание            |
| Запись на обслуживание .....230 | в авторизованных сервисных   |
| Список работ технического       | центрах Chery                |
| обслуживания .....230           | 7-4. Способы контактов       |
| Запросы на проведение           | 7-5. Передаваемая информация |
| техобслуживания .....230        |                              |
| 7-2. Если вам нужна помощь      |                              |
| Удовлетворенность техническим   |                              |
| обслуживанием .....230          |                              |

## 7. ОБСЛУЖИВАНИЕ ВАШЕГО АВТОМОБИЛЯ

### 7-1. Запись на обслуживание

#### Запись на обслуживание

При посещении авторизованной сервисной станции Chery для обслуживания автомобиля берите с собой все необходимые документы. Не все работы по техническому обслуживанию и ремонту покрываются гарантией. За подробной информацией о стоимости работ обращайтесь к мастеру-консультанту. Храните гарантийно-сервисную книжку в автомобиле. Обычно в ней может содержаться информация, которая поможет устранить неисправности в будущем.

#### Список работ технического обслуживания

Подготовьте список проблем с вашим автомобилем или работ, которые, по вашему мнению, необходимо выполнить в ходе технического обслуживания. Если вы попадали в ДТП или на автомобиле выполнялись работы, не указанные в гарантийно-сервисной книжке, сообщите об этом мастеру-консультанту.

#### Запросы на проведение техобслуживания

Если вы указываете ряд позиций технического обслуживания и хотите получить автомобиль к концу дня, обсудите ситуацию с мастером-консультантом и расставьте приоритеты.

### 7-2. Если вам нужна помощь

#### Удовлетворенность техническим обслуживанием

Компания Chery и ее авторизованные сервисные станции стремятся обеспечить вашу удовлетворенность их продуктами и услугами. Для нас очень важно, чтобы вы были довольны своим автомобилем Chery. При возникновении какой-либо проблемы сделайте следующее:

- Обсудите проблему с мастером-консультантом своей авторизованной сервисной станции Chery. Он обладает профессиональными навыками и знаниями, необходимыми для быстрого решения вашей проблемы.
- Если вы все же не удовлетворены, обратитесь к руководителю сервисной станции.
- Если вашу проблему не удастся решить на сервисной станции, обратитесь в отдел послепродажного обслуживания АО «ЧЕРИ АВТОМОБИЛИ РУС».

## 7. ОБСЛУЖИВАНИЕ ВАШЕГО АВТОМОБИЛЯ

### 7-3. Обслуживание в авторизованных сервисных центрах Chery

Продлить срок службы вашего автомобиля можно только при условии использования оригинальных запасных частей и материалов. Компания Chery Automobile Co., Ltd. поставляет на авторизованные сервисные станции Chery по всему миру только оригинальные запасные части. Поэтому на авторизованных сервисных станциях Chery используются только оригинальные запасные части.

На авторизованных сервисных станциях Chery работают профессионалы, прошедшие обучение в Chery Automobile Co., Ltd. Помните: специалисты авторизованных сервисных станций знают ваш автомобиль лучше всего и используют только оригинальные запасные части и материалы для ремонта и технического обслуживания.

### 7-4. Способы контактов

**Горячая линия 8 (800) 555-999-8**

Форма обратной связи на сайте [www.chery.ru](http://www.chery.ru)



## 7. ОБСЛУЖИВАНИЕ ВАШЕГО АВТОМОБИЛЯ

### 7-5. Передаваемая информация

Информация, отправляемая в отдел послепродажного обслуживания АО «ЧЕРИ АВТОМОБИЛИ РУС», должна включать в себя следующее:

- Ф. И. О. и адрес владельца
- Номер телефона владельца
- Адрес эл. почты владельца
- Название дилерского центра, который продал и обслуживал автомобиль
- Идентификационный номер автомобиля (VIN)
- Расположение таблички с идентификационным номером на автомобиле

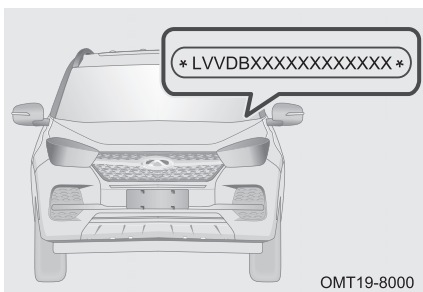

Табличка с идентификационным номером автомобиля расположена в верхней левой части передней панели. Ее можно увидеть снаружи через ветровое стекло.

Расположение таблички с идентификационным номером автомобиля (VIN) может отличаться от описанного, в зависимости от сборочного предприятия.

#### ВНИМАНИЕ

Не закрывайте, не окрашивайте, не сваривайте, не режьте, не сверлите и не снимайте табличку с идентификационным номером (VIN) и область вокруг нее.

- Дата передачи автомобиля и текущий пробег
- Сервисная история автомобиля
- Точное описание проблемы и условия, при которых она возникает

## ТЕХНИЧЕСКОЕ ОБСЛУЖИВАНИЕ

8-1.	Ремонт и техническое обслуживание		Перестановка шин .....	243
	Ремонт и техническое обслуживание .....	234	Проверка аккумуляторной батареи .....	244
8-2.	Плановое техническое обслуживание		Проверка генератора .....	244
	Плановое техническое обслуживание .....	235	Добавление жидкости омывателей стекол .....	245
	Описание компонентов моторного отсека .....	236	Проверка щеток очистителей стекол .....	245
	Проверка уровня моторного масла .....	236	Замена щеток очистителя .....	247
	Проверка уровня масла / рабочей жидкости в коробке передач .....	238	Проверка и замена фильтра кондиционера .....	248
	Проверка уровня тормозной жидкости .....	238	Замена ламп .....	249
	Проверка уровня охлаждающей жидкости двигателя .....	239	Регулировка угла наклона света фар .....	251
	Проверка радиатора системы охлаждения двигателя и конденсора кондиционера .....	240	8-3. Мойка и уход за автомобилем	
	Проверка приводных ремней .....	241	Уход за кузовом .....	251
	Проверка давления воздуха в шинах .....	241	Уход за глянцевыми металлическими поверхностями .....	253
	Проверка состояния шин .....	242	Уход за легкосплавными колесными дисками .....	253
			Техническое обслуживание днища автомобиля .....	254
			Предотвращение образования ржавчины .....	254
			Уход за салоном .....	255
			Очистка элементов отделки салона .....	256
8-4.	Регламентное техническое обслуживание .....	257	8-4. Регламентное техническое обслуживание .....	257
	Карта технического обслуживания .....	257	Карта технического обслуживания .....	257
	Регламент технического обслуживания .....	259	Регламент технического обслуживания .....	259

## 8. ТЕХНИЧЕСКОЕ ОБСЛУЖИВАНИЕ

### 8-1. Ремонт и техническое обслуживание

#### Ремонт и техническое обслуживание

Сервисные интервалы планового технического обслуживания определяются по показаниям одометра или времени — в зависимости от того, что наступает ранее. Более подробную информацию см. в руководстве по техническому обслуживанию.



#### ВНИМАНИЕ

Невыполнение необходимого техобслуживания может привести к повреждению автомобиля.

- Проверка перед каждой поездкой
- Прогрейте двигатель до рабочей температуры, выключите его и проверьте уровень моторного масла через 5 минут. Проверка уровня масла при стоянке автомобиля на ровной поверхности поможет повысить точность определения уровня масла. Если уровень масла ниже метки MIN, доведите его до нормы.
- Проверьте исправность наружных световых приборов и плафонов освещения салона. Замените неисправные лампы и убедитесь в том, что все рассеиватели чистые.
- Осмотрите шины на предмет наличия повреждений и утечек воздуха.
- Ежемесячная проверка
- Проверьте аккумуляторную батарею. При необходимости очистите и надежно затяните клеммы проводов аккумуляторной батареи.
- Проверьте уровни охлаждающей жидкости, жидкости гидроусилителя рулевого управления (при соответствующем оснащении), жидкости омывателя и тормозной жидкости. При необходимости доведите их уровни до нормы.
- Проверьте работу всех приборов электрооборудования.
- Ежеквартальная проверка
- Проверьте систему выпуска отработавших газов.
- Проверьте тормозные трубки и шланги.
- Проверьте детали подвески.
- Проверьте уровень охлаждающей жидкости двигателя, шланги и хомуты.

### 8-2. Плановое техническое обслуживание

#### Плановое техническое обслуживание

Если вы выполняете техническое обслуживание самостоятельно, обязательно следуйте инструкциям, приведенным в этом разделе.

В этом разделе приводятся простые инструкции в отношении только тех работ по техническому обслуживанию, которые пользователь может легко выполнить самостоятельно. Однако техническое обслуживание также включает в себя множество работ, которые должны выполняться опытными специалистами с использованием специальных инструментов.

#### ПРЕДУПРЕЖДЕНИЕ

- При работающем двигателе не подносите руки, одежду и инструменты к приводным ремням и вентилятору системы охлаждения.
- Непосредственно после движения двигатель, радиатор, выпускной коллектор и крышка головки блока цилиндров горячие. Не прикасайтесь к ним. Вентилятор системы охлаждения может включаться автоматически. Не допускайте попадания в него элементов одежды, это может привести к травмам.
- Если двигатель не остыл, не открывайте крышку расширительного бачка. Это может привести к ожогам.
- Не курите вблизи топливного фильтра или аккумуляторной батареи. Это может привести к возникновению искр и пожару.
- В системе электронного зажигания присутствует высокое напряжение. Не касайтесь ее компонентов при работающем двигателе или включенном зажигании.

#### ВНИМАНИЕ

- Не допускайте, чтобы уровень моторного масла превышал заданный. Это может привести к неисправности двигателя.
- Не эксплуатируйте автомобиль без фильтрующего элемента воздушного фильтра. Это может привести к повышенному износу двигателя.
- Перед закрыванием капота убедитесь в том, что вы не оставили в моторном отсеке инструменты, ветошь и т. д.
- Правильно доводите уровень охлаждающей, тормозной жидкостей, рабочей жидкости гидроусилителя рулевого управления (при соответствующем оснащении) до нормы. При попадании любой эксплуатационной жидкости на лакокрасочную поверхность кузова немедленно удалите ее с помощью влажной ткани, чтобы избежать повреждения лакокрасочной поверхности.





### ВНИМАНИЕ

- Во избежание попадания масла на двигатель и кузов автомобиля положите кусок ткани под маслоизмерительный щуп.
- Когда двигатель прогревается до рабочей температуры, не проверяйте уровень масла непосредственно после его выключения. Подождите, пока масло стечет в поддон картера.

### ■ Долив моторного масла

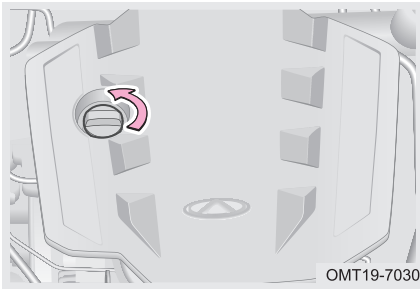

- Чтобы открыть крышку маслоналивной горловины, поверните ее против часовой стрелки.
- Для долива масла в двигатель используйте воронку. Проверьте уровень с помощью маслоизмерительного щупа.
- Когда уровень моторного масла достигнет нормы, установите и затяните крышку маслоналивной горловины, поворачивая ее по часовой стрелке.

### ВНИМАНИЕ

- Не допускайте, чтобы уровень моторного масла превышал заданный. Это может привести к возникновению серьезных неисправностей двигателя.
- При замене моторного масла также следует заменять масляный фильтр.
- Используйте только моторное масло, рекомендованное компанией Chery. Более подробную информацию о заправочном объеме двигателя см. в разделе 9-2 «Технические характеристики автомобиля».

### ЗАЩИТА ОКРУЖАЮЩЕЙ СРЕДЫ

Не выбрасывайте отработавшее моторное масло и масляный фильтр вместе с бытовыми отходами, не сливайте масло в канализацию или на землю. Это приведет к серьезному загрязнению окружающей среды. Утилизируйте моторное масло в соответствии с местным законодательством и нормами защиты окружающей среды.

## 8. ТЕХНИЧЕСКОЕ ОБСЛУЖИВАНИЕ

### Проверка уровня масла / рабочей жидкости в коробке передач

Проверка уровня, долив или замена трансмиссионного масла должны выполняться специалистами. Обратитесь на авторизованную сервисную станцию Chery.

### Проверка уровня тормозной жидкости

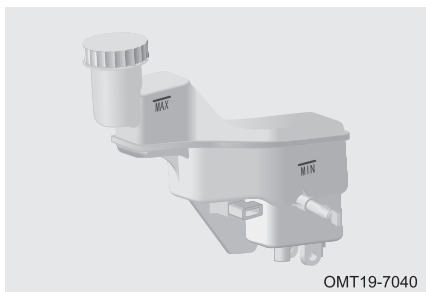

1. Уровень тормозной жидкости должен находиться между метками MIN и MAX. Если уровень тормозной жидкости находится на метке MIN или ниже нее, долейте тормозную жидкость и обратитесь на авторизованную сервисную станцию Chery для выявления причин утечки.
2. Замену тормозной жидкости необходимо выполнять раз в 2 года или через каждые 40 000 км пробега.
3. Замена тормозной жидкости должна выполняться специалистами. При необходимости замены тормозной жидкости или в случае утечки обратитесь на авторизованную сервисную станцию Chery.

#### ВНИМАНИЕ

- При попадании небольшого количества тормозной жидкости на окрашенную поверхность кузова автомобиля во избежание повреждений удалите ее влажной губкой или смойте водой.
- Поскольку тормозная жидкость обладает высокой гигроскопичностью (впитывает влагу), не оставляйте крышку бачка тормозной жидкости открытой.
- Используйте только тормозную жидкость, рекомендованную компанией Chery. Использование не рекомендованной тормозной жидкости может привести к прямому или косвенному ущербу, не покрываемому гарантией.

#### ПРЕДУПРЕЖДЕНИЕ

Не допускайте попадания тормозной жидкости на кожу и в глаза. При попадании тормозной жидкости на кожу или в глаза промойте пораженную область большим количеством воды. При необходимости немедленно обратитесь ко врачу.

### Проверка уровня охлаждающей жидкости двигателя

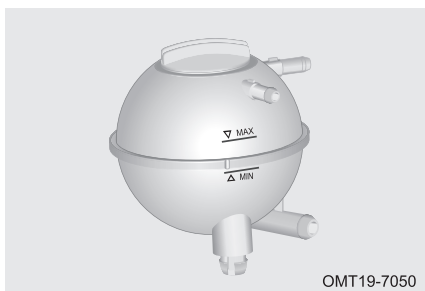

На холодном двигателе проверьте, находится ли уровень охлаждающей жидкости между метками MAX и MIN. Если уровень охлаждающей жидкости находится на метке MIN или ниже, долейте жидкость так, чтобы ее уровень оказался между метками MAX и MIN.

- Долив охлаждающей жидкости
- При холодном двигателе откройте крышку расширительного бачка и доведите уровень охлаждающей жидкости до метки MAX.
- Запустите двигатель и подождите, пока охлаждающая жидкость прогреется до рабочей температуры. Все время следите за уровнем охлаждающей жидкости в расширительном бачке. Если он опускается до метки MIN, доводите его до нормы.
- Выключите двигатель и подождите, пока он остынет. Затем проверьте уровень охлаждающей жидкости. Если уровень ниже нормы, долейте жидкость.
- Надежно закройте расширительный бачок пробкой.

#### ВНИМАНИЕ

- Если уровень охлаждающей жидкости быстро снижается, проверьте радиатор, шланги и насос системы охлаждения на наличие утечки.
- Не используйте охлаждающую жидкость низкого качества, поскольку при работе двигатель сильно нагревается, и такая жидкость не обеспечивает надлежащей эффективности охлаждения и защиты от коррозии.
- Используйте только тормозную жидкость, рекомендованную компанией Chery. Использование не рекомендованной тормозной жидкости может привести к прямому или косвенному ущербу, не покрываемому гарантией.

#### ПРЕДУПРЕЖДЕНИЕ

- Охлаждающая жидкость токсична. При доливе охлаждающей жидкости соблюдайте осторожность, чтобы она не попала на кузов автомобиля, части тела или землю. При попадании на кожу или в глаза смойте охлаждающую жидкость большим количеством воды и немедленно обратитесь к врачу.
- Когда двигатель прогреет, в системе охлаждения присутствует высокое давление. Не снимайте пробку расширительного бачка. Это может привести к выходу горячего пара и ожогам.



## 8. ТЕХНИЧЕСКОЕ ОБСЛУЖИВАНИЕ

### Проверка радиатора системы охлаждения двигателя и конденсора кондиционера

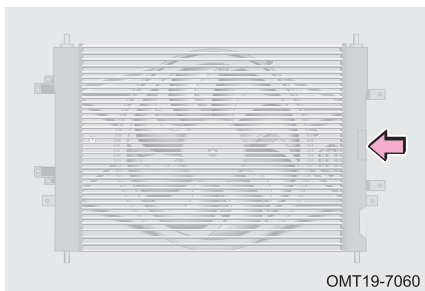

После эксплуатации автомобиля в течение определенного периода времени передняя поверхность конденсора и радиатора может забиться насекомыми, листьями и другими посторонними материалами. Это может повлиять на эффективность работы кондиционера и системы охлаждения, привести к нарушениям в их работе и перегреву. Радиатор и конденсор требуют своевременной очистки.

**Радиатор:** очистку поверхности радиатора рекомендуется выполнять раз в год. При выключенном и остывшем двигателе очистите поверхность радиатора от насекомых и листьев с помощью сжатого воздуха или воды. Давление воздуха и воды не должно превышать 150 кПа. В противном случае возможно повреждение пластин радиатора.

**Конденсор:** при выключенном и остывшем двигателе очистите конденсор, продув его по направлению от задней части к передней через радиатор.

#### ВНИМАНИЕ

- Пластины радиатора обладают хорошей теплопроводностью, что позволяет охлаждать охлаждающую жидкость. Бережно обращайтесь с пластинами радиатора, в противном случае это может привести к их повреждениям.
- Не поливайте водой горячий радиатор (когда двигатель еще не остыл). Образовавшийся в результате попадания воды на горячую поверхность пар может привести к ожогам. Выполняйте очистку радиатора только при выключенном и остывшем двигателе.

## 8. ТЕХНИЧЕСКОЕ ОБСЛУЖИВАНИЕ

### Проверка приводных ремней

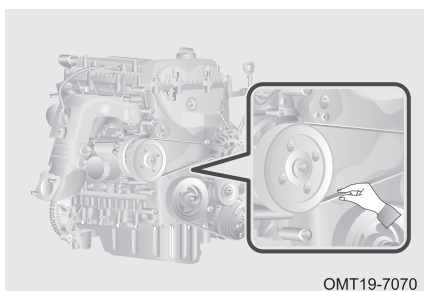

1. Со временем приводной ремень растягивается, в результате чего сила натяжения снижается. Это может привести к повреждению двигателя, поэтому натяжение ремня следует регулярно проверять.
2. При замене приводного ремня используйте ремень того же размера; приобретайте ремни на авторизованной сервисной станции Chery.

Проверка натяжения приводного ремня:

1. Выключите зажигание.
2. Поверните ремень от руки, чтобы проверить угол его поворота.
3. Если ремень поворачивается более, чем на 90°, обратитесь на авторизованную сервисную станцию Chery для выполнения диагностики и ремонта.

### **⚠ ПРЕДУПРЕЖДЕНИЕ**

При проверке натяжения приводного ремня выключите двигатель и дайте ему остыть.

### Проверка давления воздуха в шинах

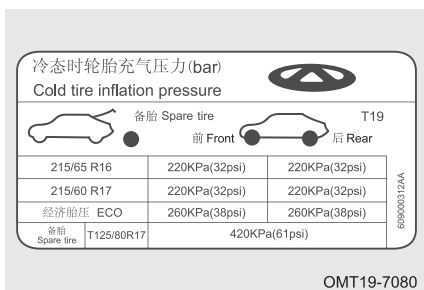

冷态时轮胎充气压力 (bar)  
Cold tire inflation pressure

备胎 Spare tire

前 Front 后 Rear T19

215/65 R16	220KPa(32psi)	220KPa(32psi)
215/60 R17	220KPa(32psi)	220KPa(32psi)
经济胎压 ECO	260KPa(38psi)	260KPa(38psi)
备胎 Spare tire T125/80R17	420KPa(61psi)	

OMT19-7080

Давление воздуха в шинах необходимо проверять не реже одного раза в месяц (в том числе в шине запасного колеса) и при необходимости доводить до нормы.

Значения давления воздуха в шинах указаны на табличке, расположенной на средней стойке кузова со стороны водителя (зависит от конкретного автомобиля). Неправильное давление воздуха в шинах приводит к увеличению расхода топлива, уменьшению срока службы шин и ухудшению устойчивости автомобиля. Поэтому необходимо всегда поддерживать заданное давление воздуха в шинах.

## 8. ТЕХНИЧЕСКОЕ ОБСЛУЖИВАНИЕ

### ⚠ ПРЕДУПРЕЖДЕНИЕ

Поддерживайте давление воздуха в шинах в норме. В противном случае могут возникнуть описываемые ниже условия, которые могут привести к ДТП с серьезными травмами или гибели людей.



- Чрезмерный износ.
- Неравномерный износ.
- Ухудшение управляемости.
- Вероятность взрыва шины из-за перегрева.
- Плохое уплотнение по ободу колеса.
- Деформация колесного диска или отделение шины.
- Высокая вероятность повреждения при движении по плохим дорогам.

### ⚠ ВНИМАНИЕ

- Для проверки давления воздуха в холодных шинах используйте шинный манометр. Точно определить давление воздуха в шине визуально нельзя.
- После движения давление воздуха в шинах увеличивается. Это не является признаком неисправности.
- На вентилях всех колес должны быть установлены колпачки. В противном случае на золотник может попасть грязь, что приведет к утечке воздуха. Если вы потеряли колпачки, при первой же возможности купите новые.
- Если вы часто подкачиваете шины, обратитесь на авторизованную сервисную станцию Chery.

### Проверка состояния шин

Проверьте протектор шины на предмет наличия порезов, инородных материалов и неравномерного износа.

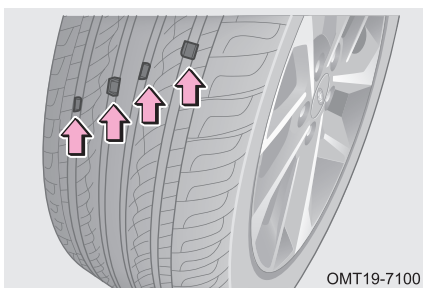

- Проверьте индикаторы износа протектора. Когда протектор изнашивается до предельных значений, индикаторы износа оказываются в плоскости беговой дорожки протектора. Это указывает на то, что характеристики и безопасность шины значительно снизились и ее необходимо заменить.

- Если в шине часто падает давление и ее не удастся отремонтировать из-за сильного повреждения, замените шину.

## 8. ТЕХНИЧЕСКОЕ ОБСЛУЖИВАНИЕ

### ВНИМАНИЕ

При возникновении утечки воздуха во время движения не продолжайте движение. Движение со спущенной шиной даже на короткое расстояние может привести к невозможности ее ремонта.

### ЗАЩИТА ОКРУЖАЮЩЕЙ СРЕДЫ

Не выбрасывайте изношенные шины вместе с бытовым мусором. Утилизируйте их в соответствии с местным законодательством и нормами защиты окружающей среды.

### Перестановка шин

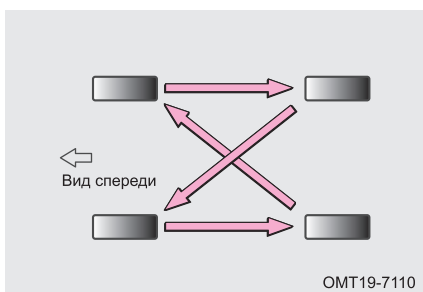

Чтобы обеспечить равномерный износ шин и продлить их срок службы, компания Chery рекомендует выполнять перестановку шин приблизительно через каждые 10 000 км (лучше всего — через каждые 5 000–7 000 км). Интервал перестановки шин может изменяться в зависимости от манеры вождения и состояния дорог.

Более подробную информацию о снятии и установке колес см. в разделе 6-2 «В случае повреждения шины».

### ВНИМАНИЕ

Если ваш автомобиль оснащен датчиками давления воздуха в шинах, для перестановки колес обратитесь на авторизованную сервисную станцию Chery.

### ВАЖНО

Рекомендуется проверить и отрегулировать углы установки колес при первом техническом обслуживании. Выполняйте проверку и регулировку через каждые 20 000 км. (Это является обычной процедурой техобслуживания и не покрывается гарантией).

## 8. ТЕХНИЧЕСКОЕ ОБСЛУЖИВАНИЕ

### ПРЕДУПРЕЖДЕНИЕ

Соблюдайте следующие меры предосторожности. Их несоблюдение может привести к ухудшению управления автомобилем, серьезным травмам и гибели людей:

- Размерность и индекс шин должны соответствовать указанным в руководстве по эксплуатации. При установке колес с другим индексом, показателями скорости и индекса нагрузки спидометр будет показывать неверные значения. Это может привести к повреждению шин, которые не покрывают свои эксплуатационные характеристики.
- Не устанавливайте на автомобиль шины с разными рисунками протектора.
- Не устанавливайте шины с разным индексом несущей способности.
- Не устанавливайте шины с разным индексом скорости.
- Не устанавливайте шины с разным индексом нагрузки.
- Не устанавливайте шины с разным индексом скорости.
- Не устанавливайте шины с разным индексом нагрузки.
- Не устанавливайте шины с разным индексом скорости.
- Не устанавливайте шины с разным индексом нагрузки.

Проверка а

вывод

арей

од

акку

ли

га

## 8. ТЕХНИЧЕСКОЕ ОБСЛУЖИВАНИЕ

### Добавление жидкости омывателей стекол

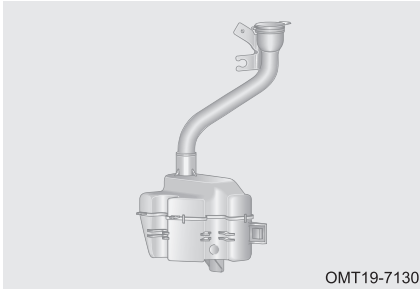

Если из сопел омывателя не подается жидкость, проверьте ее уровень в бачке омывателей. Если после долива жидкости, она так и не подается через сопла, обратитесь на авторизованную сервисную станцию Chevrolet для выполнения диагностики и ремонта.

#### ВНИМАНИЕ

- Никогда не добавляйте антифриз в бачок омывателя стекол. Это приведет к повреждению лакокрасочного покрытия.
- Когда температура наружного воздуха ниже нуля, не заливайте в бачок омывателя обычную воду. Вода замерзнет, что приведет к повреждению омывателя.
- Емкость бачка для омывающей жидкости составляет 2 л или 4,6 л, в зависимости от конкретного автомобиля.

### Проверка щеток очистителей стекол

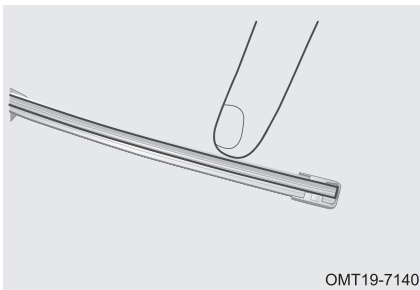

Проверяйте степень износа щеток стеклоочистителя при помощи пальцев рук. Когда щетки изношены, эффективность очистки стекла снижается.

#### ВНИМАНИЕ

- Зимой, чтобы избежать повреждения щеток стеклоочистителей, проверяйте, не примерзли ли они к стеклу.
- Не используйте щетки стеклоочистителя для удаления снега или наледи с ветрового стекла.
- Масло, силикон и топливо могут нарушить исправную работу щеток стеклоочистителя. Очищайте их с помощью жидкости омывателя.
- При подъеме щеток стеклоочистителей для обслуживания необходимо правильно выбрать положение центральной скобы.
- При образовании на ветровом стекле сколов их необходимо своевременно устранять.

## 8. ТЕХНИЧЕСКОЕ ОБСЛУЖИВАНИЕ

### ■ Обслуживание щеток стеклоочистителя

1. Не включайте стеклоочиститель, когда ветровое стекло сухое. Это может привести к повреждению стекла и щеток.
2. При наличии льда, грязи, насекомых или прочих твердых инородных частиц, прилипших к поверхности стекла, своевременно удаляйте их с помощью мокрой ткани. Не используйте для этого сухую ткань или щетки стеклоочистителя. Это может привести к повреждению стекла и щеток.
3. После мойки автомобиля на автоматической мойке подайте на ветровое стекло воду, чтобы смыть оставшийся слой моющего средства.
4. Во время мойки автомобиля не очищайте щетки стеклоочистителя водой под давлением. Это может привести к повреждению щеток.
5. Не используйте топливо, средства для снятия лака, разбавители для красок или аналогичные жидкости для очистки щеток стеклоочистителей. Это приведет к их повреждению.
6. Во избежание образования полос на стеклах очищайте щетки стеклоочистителей с помощью средства для мытья окон. Это рекомендуется делать один раз в неделю.
7. В целях безопасности щетки стеклоочистителей рекомендуется заменять 1–2 раза в год. Их можно приобрести на авторизованной сервисной станции Chery.

### ■ Использование щеток стеклоочистителя

1. В холодную погоду перед использованием стеклоочистителя всегда проверяйте, не примерзли ли щетки к стеклу. Если они примерзли, включите обогрев ветрового или заднего стекла. Включение стеклоочистителя при примерзших щетках может привести к повреждению привода и щеток. Способ обогрева: Используйте систему кондиционирования воздуха и вентиляции. Не лейте горячую воду на ветровое стекло. Это приведет к повреждению стекла и щеток.
2. При наличии на ветровом стекле листьев, веток и прочих объектов, перед использованием стеклоочистителя их необходимо удалить.
3. Своевременно доливайте жидкость омывателя. Используйте жидкость, указанную в данном Руководстве, а не воду. Жидкость омывателя можно приобрести на авторизованной сервисной станции Chery.
4. Не приводите щетки стеклоочистителей вручную. Это приведет к их повреждению.

### Замена щеток очистителя

#### ■ Замена щеток очистителя ветрового стекла

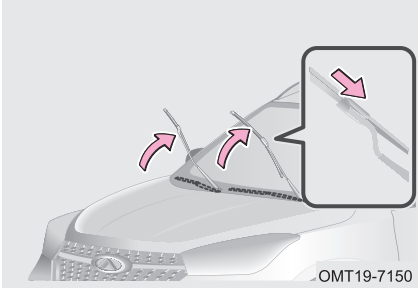

1. Поднимите рычаг щетки.
2. Удерживайте щетку и нажимайте на фиксатор, чтобы снять ее.
3. Установите новую щетку и убедитесь в том, что она надежно закреплена в фиксаторе.
4. Убедитесь, что щетки очистителей стекол работают исправно.

#### ■ Замена щетки очистителя заднего стекла

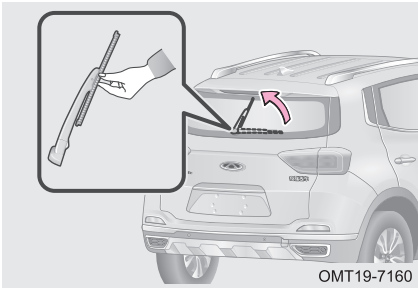

1. Поднимите рычаг щетки.

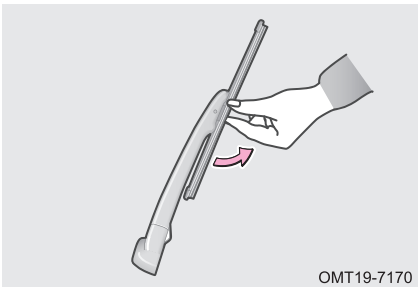

2. Отсоедините щетку стеклоочистителя, как это показано на рисунке.

3. Установите новую щетку и убедитесь в том, что она надежно закреплена.
4. Убедитесь, что щетка очистителя заднего стекла работает исправно.

#### ■ Функция обогрева сопел омывателя ветрового стекла (при наличии)

Включение и отключение функции обогрева производится автоматически в соответствии с температурой окружающего воздуха и условиями эксплуатации автомобиля.



## 8. ТЕХНИЧЕСКОЕ ОБСЛУЖИВАНИЕ

### Проверка и замена фильтра кондиционера

Фильтр кондиционера расположен в задней части перчаточного ящика. Он предотвращает попадание пыли в салон автомобиля через дефлекторы обдува. По мере эксплуатации автомобиля он засоряется. Если эффективность подачи воздуха значительно снижается, проверьте и при необходимости замените фильтр.

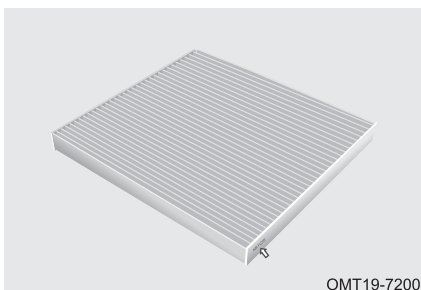
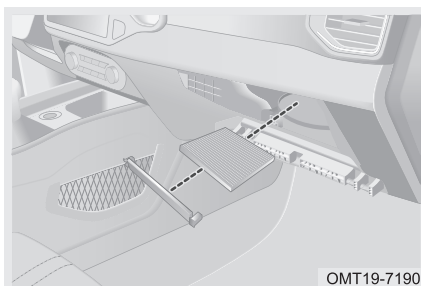
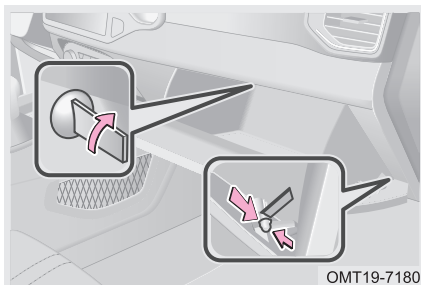

1. Откройте перчаточный ящик и снимите фиксаторы с обеих сторон, используя отвертку с плоским наконечником. Снимите демпфер, подсоединенный к перчаточному ящику, используя соответствующие инструменты. Затем снимите перчаточный ящик.
2. Откройте крышку корпуса фильтра и извлеките фильтрующий элемент.
3. Проверьте и очистите поверхность фильтрующего элемента. При необходимости замените.
4. Вставьте чистый фильтрующий элемент в корпус фильтра в направлении воздушного потока, отмеченного на корпусе. Затем закройте крышку и установите перчаточный ящик.
5. Выполнять проверку фильтра кондиционера рекомендуется один раз в 3 месяца или через каждые 5 000 км пробега и при необходимости заменять. Для этого обращайтесь на авторизованную сервисную станцию Chery.

### ВНИМАНИЕ

- Использование кондиционера при снятом фильтре приводит к снижению уровня защиты от попадания пыли в салон и эффективности работы кондиционера.
- Не промывайте фильтрующий элемент водой.

### Замена ламп

#### ■ Расположение ламп в передних световых приборах

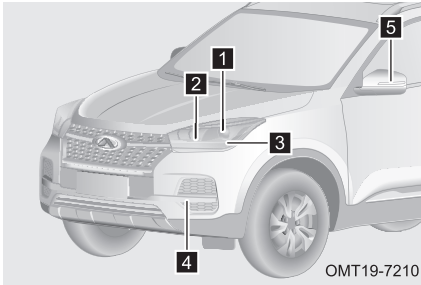

- 1 Ближний свет фар
- 2 Дальний свет фар
- 3 Указатель поворота
- 4 Дневные ходовые огни
- 5 Боковой повторитель указателя поворота

#### ■ Расположение ламп в задних световых приборах

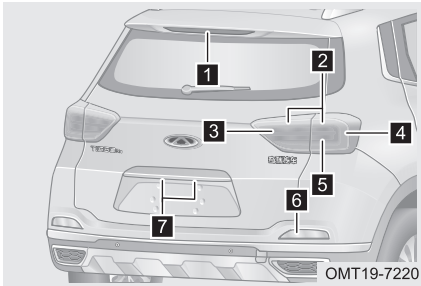

- 1 Дополнительный стоп-сигнал
- 2 Габаритный огонь
- 3 Фонарь заднего хода
- 4 Стоп-сигнал
- 5 Указатель поворота
- 6 Задний противотуманный фонарь
- 7 Фонарь освещения номерного знака

При замене ламп убедитесь в том, что зажигание выключено.

### ПРЕДУПРЕЖДЕНИЕ

Во избежание ожогов не заменяйте лампы, когда они горячие.

### ВНИМАНИЕ

- Используйте лампы, рекомендованные компанией Chery.
- При замене лампы не касайтесь стеклянной колбы руками. Это может привести к повреждению и значительному сокращению срока службы лампы.
- После самостоятельной замены ламп убедитесь в том, что вы установили пылезащитный колпачок.
- Для замены ламп рекомендуется обращаться на авторизованную сервисную станцию Chery.

## 8. ТЕХНИЧЕСКОЕ ОБСЛУЖИВАНИЕ

### ■ Модель лампы

Название лампы	Номинальный источник света (тип / модель)	Рекомендации по замене
Ближний свет фар	12 В НВ3 или LED	Замена выполняется на авторизованной сервисной станции Chery
Дальний свет фар	12 В Н1	Замена выполняется на авторизованной сервисной станции Chery
Противотуманные фонари	12 В Р21 Вт	Замена выполняется на авторизованной сервисной станции Chery
Дневные ходовые огни	12 В LED	Замена выполняется на авторизованной сервисной станции Chery
Передние габаритные огни	12 В W 5 Вт	Замена выполняется на авторизованной сервисной станции Chery
Заднее габаритное освещение	12 В Р21 / 5 Вт или W 5 Вт	Замена выполняется на авторизованной сервисной станции Chery
Стоп-сигналы	12 В Р21 / 5 Вт	Замена выполняется на авторизованной сервисной станции Chery
Дополнительный стоп-сигнал	12 В LED	Замена выполняется на авторизованной сервисной станции Chery
Фонари заднего хода	12 В W21 Вт	Замена выполняется на авторизованной сервисной станции Chery
Передние указатели поворота	12 В РУ 21 Вт	Замена выполняется на авторизованной сервисной станции Chery
Задние указатели поворота	12 В РУ 21 Вт	Замена выполняется на авторизованной сервисной станции Chery
Фонари освещения номерного знака	12 В W 5 Вт	Замена выполняется на авторизованной сервисной станции Chery

### Регулировка угла наклона света фар

Правильная регулировка света фар необходима для безопасной эксплуатации автомобиля. Поэтому выполнять регулировку света фар можно только с помощью специального оборудования, не нарушая установленные законом нормы. Выполняйте регулировку света фар на авторизованной сервисной станции Chery.

### 8-3. Мойка и уход за автомобилем

#### Уход за кузовом

##### ■ Основные меры предосторожности при уходе за кузовом

Перед использованием химических чистящих средств или полироли сначала ознакомьтесь с информацией на этикетке. Следуйте всем приведенным инструкциям.

##### ■ Мойка автомобиля

Не выбрасывайте моющие средства вместе с бытовыми отходами. Утилизируйте их в специализированных центрах.

#### ЗАЩИТА ОКРУЖАЮЩЕЙ СРЕДЫ

- Мойте автомобиль в месте с надлежащей водосточной системой.
- Чтобы не повредить лакокрасочное покрытие, используйте обычную воду.

#### ВНИМАНИЕ

- Не используйте сильные чистящие средства, средства химической очистки или горячую воду и не мойте автомобиль под прямыми лучами солнечного света.
- Соблюдайте осторожность при мытье стекол. Особенно при мойке автомобиля водой под высоким давлением. Вода может попасть в салон.
- Во избежание повреждения пластиковых компонентов не используйте для их очистки химические растворители или сильные чистящие средства.

##### ■ Вода для мойки

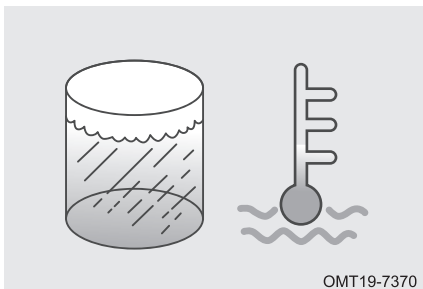

Для мойки автомобиля можно использовать только холодную или слегка теплую воду.

## 8. ТЕХНИЧЕСКОЕ ОБСЛУЖИВАНИЕ

### ■ Бесконтактная мойка

Бесконтактная мойка является лучшим способом очистки кузова автомобиля. При мойке автомобиля водой под высоким давлением вода может попасть в салон.

### ■ Ручная мойка

При использовании моющей жидкости после нанесения смойте ее большим количеством воды и протрите тканью.



### ВНИМАНИЕ

После мойки автомобиля несколько раз нажмите педаль тормоза, чтобы удалить воду с тормозных дисков.

### ■ Мойка водой под высоким давлением

При мойке автомобиля водой под высоким давлением соблюдайте инструкции производителя моечного аппарата, уделяя особое внимание рабочему давлению и расстоянию. Не направляйте струю воды под высоким давлением непосредственно на резиновые и пластиковые элементы, такие как, например, уплотнители дверей.

### ■ Очистка световых приборов

Во избежание повреждения пластиковых рассеивателей фар не используйте для их очистки абразивные материалы или химические растворители. Не протирайте фары, когда они грязные, и не используйте для очистки рассеивателей острые предметы. Для очистки тыльной части световых приборов не используйте воду под давлением и не допускайте ее попадания на световые приборы.

### ■ Очистка заднего стекла

Во избежание повреждения обогревателя заднего стекла для очистки используйте только мягкую ткань. Не очищайте внутреннюю часть заднего стекла с помощью растворителей или острых предметов.

### ■ Очистка колес

Очищать колеса следует в соответствии с пробегом. Во избежание попадания пыли на тормозные механизмы очищать колеса рекомендуется раз в неделю. Для этого используйте средство для очистки колес, теплую воду и мягкую губку. Во избежание повреждения шин и поверхности колесных дисков не используйте для очистки абразивные материалы.

### ■ Чистящие средства

Для достижения лучших результатов правильно используйте средства для ухода за автомобилем.

### ■ Уход за лакокрасочным покрытием

При нанесении воска на поверхность кузова не допускайте образования водяных капель и используйте только высококачественный жидкий воск / восковую пасту; следуйте инструкциям производителя. Все металлические детали необходимо обработать воском, чтобы они сохранили свою яркость. Удаление масла, смолы и т. д. с помощью пятновыводителя приведет к повреждению воскового слоя. Его потребуется нанести заново.



## 8. ТЕХНИЧЕСКОЕ ОБСЛУЖИВАНИЕ

### Техническое обслуживание днища автомобиля

- Коррозионно-активные вещества, используемые для обработки дорог от наледи, и пыль могут оседать на днище автомобиля. Если их не удалять, на таких компонентах, как топливопровод, пластина пола, рама и выпускная система, может образоваться ржавчина, даже если они были предварительно обработаны антикоррозионным составом.
- Раз в месяц промывайте днище и колесные арки автомобиля теплой или холодной водой, особенно осенью и в конце каждой зимы. Уделяйте особое внимание этим местам, поскольку грязь на них сложно заметить. Пыль не всегда удается удалить полностью струей воды. Это может привести к еще более опасным последствиям. В нижней кромке двери и в нижней части ветрового стекла и в раме есть сливные отверстия, которые должны быть открыты и ничем не заблокированы. Если в этих областях будет собираться вода, это может привести к образованию ржавчины.

### Предотвращение образования ржавчины

- Поддерживайте автомобиль в чистоте
- Лучший способ предотвратить образование ржавчины — поддерживать автомобиль в чистоте и удалять коррозионно-активные вещества. Важно уделять особое внимание днищу автомобиля.
- Если в вашем регионе распространены такие коррозионно-активные вещества, как дорожные реагенты, морская соль, промышленные отходы, кислотные дожди и т. д., следует принять более эффективные меры по предотвращению ржавчины. Зимой очищайте нижнюю часть автомобиля по меньшей мере один раз в месяц, а также делайте это в конце сезона.
- При очистке днища автомобиля уделяйте особое внимание компонентам в нижней части крыла, а также другим труднодоступным деталям. Пыль и грязь необходимо тщательно смывать, а не просто мочить водой. В противном случае образование ржавчины может только ускориться. Для удаления пыли и грязи лучше всего подходят вода и пар под высоким давлением.
- При очистке нижней части двери, ветрового стекла и лонжеронов рамы уделяйте особое внимание сливным отверстиям: они должны быть открыты, чтобы в этих компонентах не скапливалась влага.

- Поддерживайте сухость в гараже

Не паркуйте автомобиль во влажном, плохо проветриваемом гараже. Такие условия благоприятствуют образованию ржавчины. Мойка автомобиля в гараже или парковке в гараже автомобиля, покрытого влагой, снегом, льдом и грязью, приведут к образованию ржавчины. Даже в сухом гараже на автомобиле может образоваться ржавчина при недостаточной вентиляции.

## 8. ТЕХНИЧЕСКОЕ ОБСЛУЖИВАНИЕ

- Поддерживайте окрашенные поверхности и декоративные элементы в хорошем состоянии
- Во избежание образования ржавчины царапины и сколы следует устранять незамедлительно с помощью специальной краски. При нарушении лакокрасочного покрытия до слоя металла рекомендуется обратиться на авторизованную сервисную станцию Chery.
- Птичий помет: птичий помет является чрезвычайно коррозионно-активным веществом, которое может повредить поверхность лакокрасочного покрытия в течение нескольких часов. Удаляйте его при первой же возможности.
- Салон также требует ухода
- Влага может скапливаться под напольными ковриками, вызывая коррозию. Регулярно проверяйте область под напольными ковриками на предмет отсутствия влаги.
- При перевозке в автомобиле удобрений, чистящих средств или химикатов соблюдайте особую осторожность. Для перевозки этих веществ используйте специализированные контейнеры. Пролив такие вещества, тщательно смойте их обычной водой и дайте поверхностям тщательно высохнуть.

### Уход за салоном

- Базовые рекомендации по уходу за салоном

Не допускайте контакта с передней панелью таких коррозионно-активных веществ, как духи, клей или косметика. Это может привести к ее повреждению или выцветанию. При попадании этих веществ на переднюю панель незамедлительно удалите их.

#### ВНИМАНИЕ

При очистке кожаных поверхностей (рулевого колеса, сидений и т. д.) используйте нейтральное чистящее средство или раствор с низким содержанием спирта. Применение раствора с высоким содержанием спирта или кислотный / щелочной очиститель может привести к обесцвечиванию или отслоению кожаной обивки.

#### ПРЕДУПРЕЖДЕНИЕ

Не допускайте попадания воды или прочих жидкостей в электрические разъемы или на электронные компоненты в салоне автомобиля. Это может привести к их повреждению.



## 8. ТЕХНИЧЕСКОЕ ОБСЛУЖИВАНИЕ

### Очистка элементов отделки салона

#### ■ Пластиковые компоненты

Для удаления пыли и грязи с пластиковых компонентов используйте щетку или пылесос. Очищайте пластиковые поверхности с помощью специального чистящего средства.

#### ■ Тканевые элементы

Для удаления пыли или грязи с тканевых элементов отделки используйте небольшую метелку или пылесос. Очищайте салон или коврики с помощью нейтрального мыльного раствора. При обнаружении свежих пятен незамедлительно удаляйте их с помощью пятновыводителя. В противном случае пятно может въестся и изменить цвет обивки. При ненадлежащем уходе тканевые материалы становятся менее огнестойкими.

### ПРЕДУПРЕЖДЕНИЕ

Неправильная очистка может привести к изменению внешнего вида, цвета и ухудшению огнестойкости тканевых материалов.

#### ■ Очистка ремней безопасности

Для очистки ремней безопасности используйте нейтральный мыльный раствор. Следуйте инструкциям производителя. Не отбеливайте ремни безопасности и не применяйте на них пятновыводители. Это приведет к ухудшению эффективности их работы.

#### ■ Очистка внутренней части стекол дверей

При загрязнении внутренней части стекол (например, маслом, смазкой или воском) их следует очистить с помощью специального чистящего средства. Следуйте инструкциям производителя чистящего средства.

## 8. ТЕХНИЧЕСКОЕ ОБСЛУЖИВАНИЕ

### 8-4. Регламентное техническое обслуживание

#### Карта технического обслуживания

Карта технического обслуживания для первых 2000 км пробега (в течение первых 3 месяцев с даты приобретения автомобиля)	
Дата	
Пробег	
Условия эксплуатации	
Регистрационный номер	
Сведения о владельце	
Наименование	
Адрес	
Телефон	
Род занятий	
Электронная почта	
Дата передачи	
Регистрационный номер	
Данные автомобиля	
Идентификационный номер автомобиля (VIN)	
Номер двигателя	
Номер коробки передач	
Опции	
Печать сервисной станции официального дилера	
Подпись владельца	

## 8. ТЕХНИЧЕСКОЕ ОБСЛУЖИВАНИЕ

Карта технического обслуживания для первых 2000 км пробега (в течение первых 3 месяцев с даты приобретения автомобиля)				
Дата				
Пробег				
Вид проверки	1	Проверка утечек из системы смазки, системы охлаждения и системы питания.	Да <input type="checkbox"/>	Нет <input type="checkbox"/>
	2	Замена моторного масла и масляного фильтра.	Да <input type="checkbox"/>	Нет <input type="checkbox"/>
	3	Проверка уровня и цвета рабочей жидкости коробки передач. При необходимости — долив рабочей жидкости.	Да <input type="checkbox"/>	Нет <input type="checkbox"/>
	4	Проверка уровня охлаждающей жидкости. Долейте охлаждающую жидкость или доведите ее концентрацию до нормы.	Да <input type="checkbox"/>	Нет <input type="checkbox"/>
	5	Проверка утечек из коробки передач.	Да <input type="checkbox"/>	Нет <input type="checkbox"/>
	6	Проверка отсутствия повреждений чехлов рулевых тяг.	Да <input type="checkbox"/>	Нет <input type="checkbox"/>
	7	Проверка состояния чехлов ШРУСов карданного вала.	Да <input type="checkbox"/>	Нет <input type="checkbox"/>
	8	Проверка утечек тормозной жидкости и исправности тормозных магистралей.	Да <input type="checkbox"/>	Нет <input type="checkbox"/>
	9	Проверка рабочих тормозных цилиндров.	Да <input type="checkbox"/>	Нет <input type="checkbox"/>
	10	Проверка давления воздуха в шинах.	Да <input type="checkbox"/>	Нет <input type="checkbox"/>
	11	Проверка натяжения ремня привода генератора и компрессора кондиционера. При необходимости — регулировка натяжения.	Да <input type="checkbox"/>	Нет <input type="checkbox"/>
	12	Проверка петель и замка капота.	Да <input type="checkbox"/>	Нет <input type="checkbox"/>
	13	Проверка системы кондиционирования на утечки хладагента.	Да <input type="checkbox"/>	Нет <input type="checkbox"/>
	14	Проверка правильности установки чехла карданного шарнира рулевого вала и отсутствия повреждений на нем.	Да <input type="checkbox"/>	Нет <input type="checkbox"/>
	15	Проверка четкости переключения ступеней коробки передач.	Да <input type="checkbox"/>	Нет <input type="checkbox"/>
	16	Проверка затяжки болтов крепления ходовой части к кузову.	Да <input type="checkbox"/>	Нет <input type="checkbox"/>
	17	Проверка работы ремней безопасности.	Да <input type="checkbox"/>	Нет <input type="checkbox"/>
	18	Проверка технического состояния двигателя, параметров работы электронной системы впрыска топлива и уровня токсичности отработавших газов в режиме холостого хода.	Да <input type="checkbox"/>	Нет <input type="checkbox"/>
	19	Проверка исправности узлов и агрегатов при пробной поездке.	Да <input type="checkbox"/>	Нет <input type="checkbox"/>

## 8. ТЕХНИЧЕСКОЕ ОБСЛУЖИВАНИЕ

### Регламент технического обслуживания

Требуется обязательное выполнение всех пунктов перечня работ регулярного технического обслуживания. Для проведения регламентного технического обслуживания автомобиль необходимо доставить на сервисную станцию авторизованного дилера CHERY. Техническое обслуживание проводится каждые 12 месяцев или каждые 10 000 км пробега после первого обслуживания (в зависимости от того, какое условие наступит раньше)

П: проверка, регулировка, очистка, при необходимости — замена; З: замена

Позиции для технического обслуживания	Месяцы	12	24	36	48	60	72	84	96	108	120
	км x 1000	10	20	30	40	50	60	70	80	90	100
Приборная панель		п	п	п	п	п	п	п	п	п	п
Аудиосистема и информационно-развлекательная система		п	п	п	п	п	п	п	п	п	п
Система бортовой диагностики		п	п	п	п	п	п	п	п	п	п
Щетки очистителя ветрового стекла		п	п	п	п	п	п	п	п	п	п
Щетка очистителя заднего стекла		п	п	п	п	п	п	п	п	п	п
Очистители и омыватели стекол		п	п	п	п	п	п	п	п	п	п
Охлаждение воздуха		п	п	п	п	п	п	п	п	п	п
Система кондиционирования воздуха		п	п	п	п	п	п	п	п	п	п
Фильтр системы кондиционирования		п	п	п	п	п	п	п	п	п	п
Уровень и состояние охлаждающей жидкости		п	п	п	п	п	п	п	п	п	п
Температура замерзания охлаждающей жидкости		п	п	п	п	п	п	п	п	п	п
Тормозная жидкость		Проверка проводится каждые 2 года или каждые 40 000 км (в зависимости от того, какое условие наступит раньше)									
Уровень и состояние тормозной жидкости		п	п	п	п	п	п	п	п	п	п
Содержание влаги в тормозной жидкости		п	п	п	п	п	п	п	п	п	п
Моторное масло		з	з	з	з	з	з	з	з	з	з
Уровень и состояние моторного масла		п	п	п	п	п	п	п	п	п	п
Масло для механической коробки передач (MT)		Заменяйте каждые 4 года или 40000 км (в зависимости от того, что наступит раньше)									
Масло для автоматических коробок передач (CVT)		Заменяйте каждые 4 года или 40000 км (в зависимости от того, что наступит раньше)									
6DCT		Обслуживание не требуется									
Уровень жидкости рабочей жидкости автоматической коробки передач		п	п	п	п	п	п	п	п	п	п

## 8. ТЕХНИЧЕСКОЕ ОБСЛУЖИВАНИЕ

Позиции для технического обслуживания	Месяцы км x 1000	12	24	36	48	60	72	84	96	108	120
		10	20	30	40	50	60	70	80	90	100
Топливный фильтр		Внешний топливный фильтр: заменять каждые 3 года или 30 000 км (в зависимости от того, что наступит раньше); Внутренний топливный фильтр: встроенный топливный насос не требует обслуживания									
Напряжение аккумуляторной батареи		п	п	п	п	п	п	п	п	п	п
Амортизаторы		п	п	п	п	п	п	п	п	п	п
Карданный вал и приводные валы		п	п	п	п	п	п	п	п	п	п
Момент затяжки колесных болтов		п	п	п	п	п	п	п	п	п	п
Рулевой механизм		п	п	п	п	п	п	п	п	п	п
Рулевая колонка		п	п	п	п	п	п	п	п	п	п
Рулевые тяги, наконечники рулевых тяг и пылезащитные чехлы		п	п	п	п	п	п	п	п	п	п
Визуальная проверка состояния шин		п	п	п	п	п	п	п	п	п	п
Износ протектора шин		п	п	п	п	п	п	п	п	п	п
Давление воздуха в шинах		п	п	п	п	п	п	п	п	п	п
Давление воздуха в шине запасного колеса		п	п	п	п	п	п	п	п	п	п
Момент затяжки колесных болтов		п	п	п	п	п	п	п	п	п	п
Перестановка колес		Рекомендуется менять местами колёса каждые 20000 км.									
Свечи зажигания		п	п	п	п	п	п	п	п	п	п
Тормозные колодки		п	п	п	п	п	п	п	п	п	п
Воздухоочиститель		п	п	п	п	п	п	п	п	п	п
Приводной ремень навесных агрегатов двигателя		п	п	п	п	п	п	п	п	п	п
Масляный поддон двигателя и болт сливного отверстия		п	п	п	п	п	п	п	п	п	п
Корпус коробки передач		п	п	п	п	п	п	п	п	п	п
Трубопроводы (рулевого усилителя, тормозной и топливной системы) и электрическая проводка		п	п	п	п	п	п	п	п	п	п
Ремень ГРМ		Замена через 3 года или 10000 км пробега									
Угольный фильтр адсорбера		Замена каждые 3 года или каждые 60 000 км (в зависимости от того, какое условие наступит раньше)									
Дроссельная заслонка		Очистка дроссельной заслонки рекомендуется каждые 15 000 км									
Регулировка углов установки колес		Проверка и при необходимости регулировка углов установки всех четырех колеса каждые 20 000 км									
Резиновый шланг адсорбера паров топлива		Замена каждые 10 лет или каждые 40 000 км (в зависимости от того, какое условие наступит раньше)									
Шланг заливной горловины топливного бака		В случае шланга из стандартного каучука (например, NBR+PVC/CSM и т. п.) замена каждые 5 лет или каждые 200 000 км (в зависимости от того, какое условие наступит раньше); в случае шланга из фторкаучука замена каждые 10 лет или каждые 500 000 км (в зависимости от того, какое условие наступит раньше). Во избежание образования трещин рекомендуется своевременная замена данного шланга.									

## ТЕХНИЧЕСКИЕ ХАРАКТЕРИСТИКИ

9-1. Идентификационный номер автомобиля (VIN)	Топливная система .....263
Идентификационный номер автомобиля (VIN).....258	Система смазки.....264
9-2. Технические характеристики автомобиля	Система охлаждения.....265
Модель и тип автомобиля .....259	Подвеска.....266
Размеры автомобиля.....260	Рулевое управление .....266
Масса автомобиля .....261	Тормозная система .....267
Динамические характеристики автомобиля...262	Регулировка углов установки колес.....267
Характеристики двигателя .....262	Колеса и шины .....268
	Рабочая жидкость коробки передач.....268
	Омыватель ветрового стекла .269
	Аккумуляторная батарея .....269

## 9. ТЕХНИЧЕСКИЕ ХАРАКТЕРИСТИКИ

### 9-1. Идентификационный номер автомобиля (VIN)

#### Идентификационный номер автомобиля (VIN)

- Расположение таблички с идентификационным номером на автомобиле

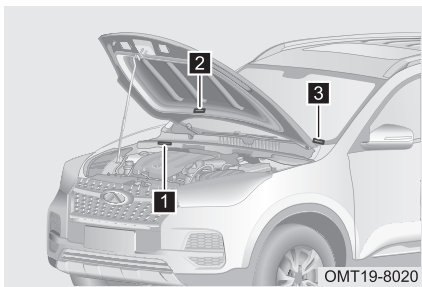

- 1** VIN-номер выштампован на силовом элементе в правой части моторного отсека.
- 2** VIN-номер указан на капоте в месте, показанном на рисунке.
- 3** Табличка с идентификационным номером автомобиля (VIN) расположена в верхней левой части передней панели со стороны водителя. Ее можно увидеть снаружи через ветровое стекло.

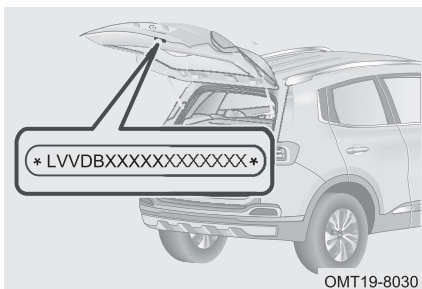

VIN-номер находится на двери багажного отделения в месте, показанном на рисунке.

Расположение таблички с идентификационным номером автомобиля (VIN) может отличаться от описанного, в зависимости от сборочного предприятия.

#### ВАЖНО

В связи с региональными различиями расположение VIN-кода зависит от конкретного автомобиля.

#### ВНИМАНИЕ

Не закрывайте, не окрашивайте, не сваривайте, не режьте, не сверлите и не снимайте табличку с идентификационным номером (VIN) и область вокруг нее.

- Табличка с данными автомобиля

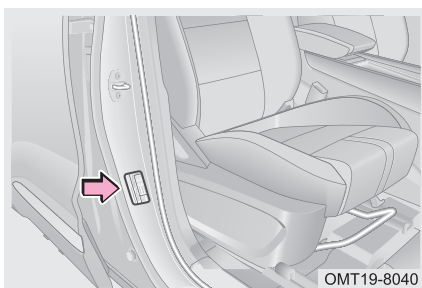

Табличка с данными автомобиля находится на правой наружной панели задней четверти.

Расположение таблички может отличаться от указанного, в зависимости от сборочного предприятия.

## 9. ТЕХНИЧЕСКИЕ ХАРАКТЕРИСТИКИ

### ■ Номер двигателя

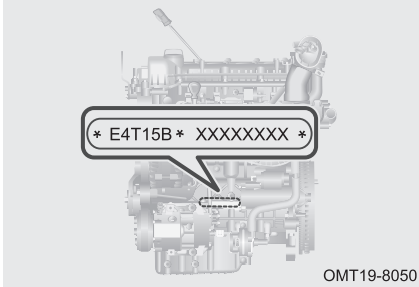

Номер двигателя (1.5T/2.0) находится на блоке цилиндров, как показано на рисунке.

### ■ Атмосферное окно

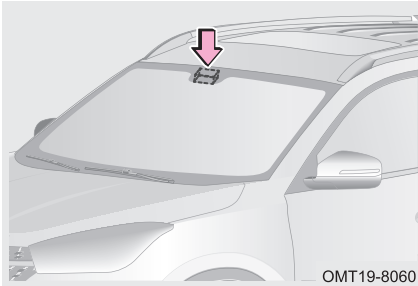

Под атмосферным окном понимается область ветрового стекла, отведенная для передачи сигналов ВЧ-диапазона и установки средств электронной идентификации автомобиля. Атмосферное окно расположено в правой внутренней части ветрового стекла, внутри салонного зеркала заднего вида.

## 9-2. Технические характеристики автомобиля

### ■ Модель и тип автомобиля

Модель и тип автомобиля указаны в таблице 1.

Таблица 1. Модель и тип автомобиля

Модель автомобиля		1.5L MT	1.5L CVT	1.5T DCT	2.0 MT	2.0 CVT
Тип автомобиля		Передний привод, передние управляемые колеса, переднее поперечное расположение двигателя, четырехдверный, пятиместный несущий кузов, левостороннее расположение органов управления				
Модель двигателя		SQRE4G15B/SQRE4G15C		SQRE4-T15B	SQRD4G20	
Модель двигателя	SQRE4G15B SQRE4G15C SQRD4G20	Вертикальное расположение цилиндров, четырехцилиндровый, рядный, с жидкостным охлаждением, четырехтактный, с двумя верхними распределительными валами, с системой изменения фаз газораспределения				
	SQRE4T15B	Вертикальное расположение цилиндров, четырехцилиндровый, рядный, с жидкостным охлаждением, четырехтактный, с двумя верхними распределительными валами, с турбо-нагнетателем и интеркулером				
Тип системы подачи топлива		Система распределенного впрыска топлива				
Модель коробки передач		QR525M HJ/517MHA	QR019- CHA/018CHA	625DHA	QR525MHL	QR019CHA



## 9. ТЕХНИЧЕСКИЕ ХАРАКТЕРИСТИКИ

### Размеры автомобиля

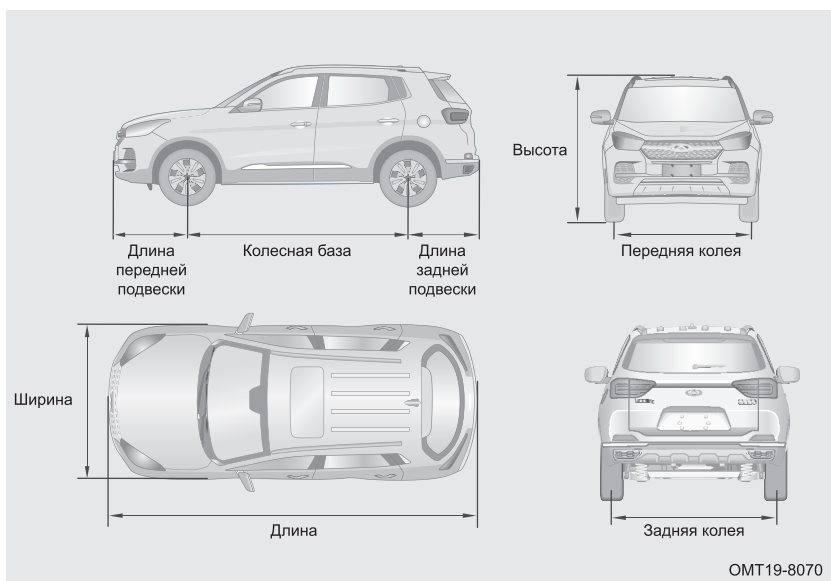

Данные об основных размерах автомобиля приведены в таблице 2.

Таблица 2. Основные размеры автомобиля

Модель автомобиля		1.5L MT/1.5L CVT/1.5T DCT/2.0 MT/ 2.0 CVT	
Габаритные размеры	Длина (мм)	4318	
	Ширина (мм)	1831	
	Высота (мм)	1* 1662	2* 1679
Колесная база (мм)		2610	
Колея	Спереди (мм)	1550	
	Сзади (мм)	1550	
Свес	Спереди (мм)	867	
	Сзади (мм)	841	

1\*: Многорычажная независимая подвеска.

2\*: Торсионно-балочная подвеска.

## 9. ТЕХНИЧЕСКИЕ ХАРАКТЕРИСТИКИ

### Масса автомобиля

Данные о массе и вместимости приведены в таблице 3. Под снаряженной массой понимается масса автомобиля с жидкостями, 90 % топлива, инструментами и запасным колесом. Полезная нагрузка — это разница полной и снаряженной масс. Чем больше на автомобиле установлено опционального и дополнительного оборудования, тем ниже его полезная нагрузка.

Таблица 3. Масса и вместимость

Позиция		Параметры					
Модель автомобиля		1.5L MT(525)	1.5L MT(517)	1.5LCVT	1.5TDCT	2.0 MT	2.0 CVT
Снаряженная масса автомобиля (кг)		1275	1275	1309	1414	1365	1419
Снаряжённая масса автомобиля	Передняя ось (кг)	757	754	787	853	807	854
	Задняя ось (кг)	518	521	522	561	558	565
Максимально допустимая нагрузка на автомобиль (включая пассажиров) (кг)		375					
Максимально допустимая полная масса автомобиля (кг)		1705	1684	1684	1789	1740	1794
Максимально допустимая нагрузка на оси	Передняя ось (кг)	913	903	903	958	912	959
	Задняя ось (кг)	792	781	781	831	828	835
Мест в салоне (включая водителя) (человек)		5					

#### ПРЕДУПРЕЖДЕНИЕ

Не превышайте значение полезной нагрузки, указанное в данном Руководстве, а также допустимую полную массу. В противном случае эффективность торможения и управляемость ухудшатся, что может привести к ДТП.

## 9. ТЕХНИЧЕСКИЕ ХАРАКТЕРИСТИКИ

### Динамические характеристики автомобиля

Данные об основных динамических характеристиках автомобиля приведены в таблице 4.

Таблица 4. Основные динамические характеристики автомобиля

Позиция		Параметры					
Модель автомобиля		1.5L MT (525)	1.5L MT (517)	1.5L CVT	1.5T DCT	2.0 MT	2.0 CVT
Проходимость	Угол въезда(°)	23	22	22	21,9		
	Угол съезда(°)	30	24.2	24.2	25		
Мощностные характеристики	Максимальная скорость движения (км/ч)	175	175	165	190	180	174
	Максимально преодолеваемый угол подъема (%)	40	/				

### Характеристики двигателя

Данные о характеристиках двигателя автомобиля приведены в таблице 5.

Таблица 5. Характеристики двигателя

Модель двигателя	SQRE4T15B	SQRD4G20	SQRE4G15B	SQRE4G15C
Диаметр отверстия цилиндра (мм)	77	83.5	77	77
Ход поршня (мм)	80.5	90	80.5	80.5
Рабочий объем(куб.см)	1498	1971	1499	1499
Степень сжатия	9.5:1	10.5:1	11:1	11:1
Мощность (кВт)	108	90	85	85
Обороты максимальной мощности (об/мин)	5500	5500	6,150	6,150
Максимальный крутящий момент (Н·м)	210	180	141	143
Обороты максимального крутящего момента (об/мин)	1750 ~ 4000	4000	3800	4000

### Топливная система

Характеристики топливной системы приведены в таблице 6.

Автомобили с каталитическими нейтрализаторами можно заправлять только неэтилированным бензином. Чтобы предотвратить непреднамеренную заправку неправильным типом топлива, в топливозаливной горловине используется конструкция канала, в которую можно вставить только пистолет топливораздаточной колонки с неэтилированным бензином.

Таблица 6. Топливная система

Модель двигателя		SQRE4T15B/SQRD4G20	SQRE4G15B/SQRE4G15C
Тип топлива*1		Неэтилированный бензин с октановым числом 91 или выше	
		Неэтилированный бензин с октановым числом 92 или выше	
		Неэтилированный бензин с октановым числом 95 или выше (Неэтилированный бензин высшего качества)	
		E22-E100	
Топливный бак	Тип	Пластиковый топливный бак	
	Заправочный объем(л)	57 L	51 L
Топливный насос		Электрический топливный насос	

\*1: Используйте топливо, рекомендованное официальными дилерами Chery.

#### ■ Выбор топлива

Используйте только топливо, октановое число которого указано в этой таблице (или топливо с более высоким октановым числом).

#### ВНИМАНИЕ

- Использование топлива с более низким октановым числом может привести к повреждению двигателя.
- Используйте только неэтилированный бензин. Использование этилированного бензина приведет к тому, что каталитический нейтрализатор потеряет эффективность, и система снижения токсичности отработавших газов не сможет работать исправно.
- При открывании пробки топливного бака может раздаться щелчок. Это нормальное явление, которое возникает в связи с выходом топливных паров.

#### ПРЕДУПРЕЖДЕНИЕ

- Бензин с октановым числом ниже 92 нельзя использовать, поскольку это приведет к повреждению двигателя, которое не будет покрываться гарантией.
- Если вы непреднамеренно зальете в бак этилированный бензин (даже небольшое количество) и запустите двигатель, это приведет к необратимым повреждениям каталитического нейтрализатора. В этом случае при первой же возможности обратитесь на авторизованную сервисную станцию Chery.

## 9. ТЕХНИЧЕСКИЕ ХАРАКТЕРИСТИКИ

### Система смазки

Характеристики системы смазки приведены в таблице 7.

Таблица 7. Система смазки

Модель двигателя	SQRE4T15B/ SQRE4G15B/ SQRE4G15C	SQRD4G20
Заправочный объем моторного масла:	4,7 ± 0,2 л (при замене масла и масляного фильтра)	4,5 ~ 4,8 ± 0,2 л (при замене)
Тип моторного масла	SM SAE-5W-30 SM SAE-5W-40 SM SAE-10W-40	SM SAE-5W-40 SM SAE-10W-40



Выбирайте моторное масло, уровень качества которого отвечает требованиям температуры окружающего воздуха в вашем регионе, в соответствии с данными о вязкости, приведенными в таблице выше.

Спецификации моторного масла	Описание сорта моторного масла
SM	Класс качества масла
SAE	Английская аббревиатура, которая расшифровывается как American Society of Automotive Engineers (Американская ассоциация автомобильных инженеров)
5W	Чем ниже вязкость при низкой температуре, тем лучше масло сохраняет свои свойства и тем лучше двигатель запускается в холоде.
40	Чем выше индекс устойчивости к высоким температурам, тем выше вязкость, что подходит для эксплуатации двигателя на высоких оборотах.

## 9. ТЕХНИЧЕСКИЕ ХАРАКТЕРИСТИКИ

Выбирайте моторное масло, класс качества которого отвечает требованиям температуры окружающего воздуха в вашем регионе, в соответствии с данными, приведенными в таблице выше.

Если при экстремально низких температурах в двигателе используется масло SM SAE-10W-40, могут возникнуть проблемы с запуском. Поэтому зимой рекомендуется использовать моторное масло SM SAE-5W-30 или с более низкой степенью вязкости. Моторное масло SM SAE-5W-30 рекомендуется с точки зрения расхода.

При покупке моторного масла убедитесь в том, что оно отвечает стандартам моторных масел и одобрено компанией Chery.

### ВНИМАНИЕ

- Используйте моторное масло, которое отвечает спецификациям и требованиям, приведенным в таблице выше. В противном случае возможны повреждения двигателя.
- Уровень моторного масла должен находиться между метками максимального и минимального уровней, в нижней части маслоизмерительного щупа.
- Не используйте моторное масло, которое не отвечает приведенным выше спецификациям и требованиям, а также добавки и присадки, которые не были одобрены компанией Chery. В противном случае могут возникнуть повреждения двигателя. Такие повреждения не покрываются гарантией.
- Моторное масло, используемое в вашем автомобиле, должно отвечать спецификациям моторного масла, указанным в таблице выше. Использование других типов моторных масел может привести к повреждению двигателя!

### Система охлаждения

Характеристики системы охлаждения приведены в таблице 8.

Таблица 8. Система охлаждения

Модель двигателя	SQRE4T15B	SQRE4G15B/ SQRD4G20/ SQRE4G15C
Тип радиатора	Трубчато-ленточный	
Охлаждающая жидкость	9 ± 0,5 л	7 ± 0,5 л
Тип охлаждающей жидкости	Органический антифриз (LEC-II)	

## 9. ТЕХНИЧЕСКИЕ ХАРАКТЕРИСТИКИ

### Подвеска

Данные о типах подвески приведены в таблице 9.

Таблица 9. Подвеска

Модель автомобиля	1.5L MT/1.5L CVT/1.5T DCT/2.0 MT/ 2.0 CVT
Передняя подвеска	Независимая подвеска типа Мак- ферсон, не регулируется по высоте, с цилиндрическими витыми пружинами, гидравлическими амортизаторами и стабилизатором поперечной устойчивости
Задняя подвеска*1	Полунезависимая подвеска с поворотной балкой, нерегулируемая высота, коническая спиральная пружина, двойной регулируемый амортизатор.
	Независимая подвеска многорычажного типа, коническая спиральная пружина, двойной регулируемый амортизатор со стабилизатором поперечной устойчивости.

\*1: В зависимости от фактической комплектации автомобиля.

### Рулевое управление

Данные о типах рулевого управления приведены в таблице 10.

Таблица 10. Рулевое управление

Модель автомобиля		1.5L MT/1.5L CVT/ 1.5T DCT	2.0 MT/2.0 CVT
Тип усилителя рулевого управления		Электрический	Гидравлический
Диаметр рулевого колеса (мм)		374.5	
Тип рулевого механизма		Механический рулевой механизм с рулевыми тягами в сборе	Рулевой механизм с усилителем и рулевыми тягами в сборе
Тип рулевой колонки		Рулевая колонка с электроусилителем и промежуточным валом	Рулевая колонка с промежуточным валом
Диапазон регулировок рулевого колеса	По наклону (мм)	± 1.8°	
Предельное положение рулевого колеса	Количество поворотов рулевого колеса влево	1.4	
	Количество поворотов рулевого колеса вправо	1.4	

## 9. ТЕХНИЧЕСКИЕ ХАРАКТЕРИСТИКИ

### Тормозная система

Данные о типах тормозной системы приведены в таблице 11.

Таблица 11. Тормозная система

Модель автомобиля		1.5L MT/1.5L CVT/1.5T DCT/ 2.0 MT/2.0 CVT
Тормозная система	Передние колеса	Дисковые тормозные механизмы
	Задние колеса	Дисковые тормозные механизмы
Тормозной усилитель		Вакуумный тормозной усилитель
Стояночный тормоз		Механический / электронный стояночный тормоз
Тормозная жидкость		Тип рабочей жидкости: DOT-4. Добавлять до уровня между метками MAX и MIN

### ПРЕДУПРЕЖДЕНИЕ

При перевозке тяжелых грузов тормозную жидкость следует менять при замене тормозных колодок. При добавлении тормозной жидкости убедитесь в том, что она абсолютно чистая. Если в тормозную систему попадет грязь, это может привести к снижению эффективности торможения.

### Регулировка углов установки колес

Данные об углах установки колес приведены в таблице 12.

Таблица 12. Углы установки колес

Позиция		Параметры	
Модель автомобиля		Задняя Полунезависимая подвеска	Задняя независимая подвеска
Передние колеса	Развал передних колес	-25' ± 45'	-25' ± 45'
	Угол продольного наклона оси поворота колеса	4°14' ± 60'	4°14' ± 60'
	Угол поперечного наклона оси поворота колеса	11°30' ± 60'	11°30' ± 60'
	Схождение передних колес	0°5' ± 5'	0°5' ± 5'
Задние колеса	Развал задних колес	-1°20' ± 30'	42' ± 30'
	Схождение задних колес	0°10' ± 20'	5' ± 10'



## 9. ТЕХНИЧЕСКИЕ ХАРАКТЕРИСТИКИ

### Колеса и шины

Данные о моделях колесных дисков и шин, давлении воздуха в шинах и моменте затяжки колесных болтов приведены в таблице 13.

Таблица 13. Колесные диски и шины

Модель автомобиля		1.5L MT/1.5L CVT/1.5T DCT/ 2.0MT/2.0 CVT
Модель шин		215/60 R17 215/55 R18 T125/80 R17 (запасное колесо)
Модель колесных дисков		17 x 6 1/2J
Давление воздуха в холодных шинах (кПа) (без нагрузки)	Передние колеса	220
	Задние колеса	220
	Запасное колесо	420
Момент затяжки колесных болтов		130 ± 10 Н·м



### ВНИМАНИЕ

- Давление воздуха в шинах следует проверять по меньшей мере один раз в месяц. Оно играет особенно большое значение при движении на высокой скорости. Данные о давлении воздуха в шинах, приведенные в таблице, относятся к холодным шинам. При нагреве давление воздуха в шине слегка повышается. Снижать его при этом не требуется.
- Данные о давлении воздуха в шинах приведены на табличке, расположенной на средней стойке кузова.

### Рабочая жидкость коробки передач

Данные о заправочных объемах и типах рабочих жидкостей приведены в таблице 14.

Таблица 14. Рабочая жидкость коробки передач

Тип коробки передач	Тип рабочей жидкости коробки передач	Общий объем
625DHA	ВОТ350М3	1,2 ± 0,1 л
QR525MHL	75W/90GL-4	2,0 ± 0,1 л
QR019CHA	ATF-SP III	4,8 ± 0,1 л
QR525MHJ	API GL-4 75W-90	2,2 ± 0,1 л
018CHA	CVTF WCF-1	7,3 ± 0,2 л
517MHA	GL-4 75W-90	2,0 ± 0,1 л



### ВНИМАНИЕ

Объем заправки равен количеству слива, когда нет утечки масла для автоматической коробки передач. Пожалуйста, свяжитесь с авторизованным сервисным центром Chery для получения подробной информации.

## 9. ТЕХНИЧЕСКИЕ ХАРАКТЕРИСТИКИ

### Омыватель ветрового стекла

Данные о заправочных объемах и типах омывателя ветрового стекла приведены в таблице 15.

Таблица 15. Омыватель ветрового стекла

Название	Заправочный объем (л)
Жидкость омывателей стекол	2/4.6 л

### ПРЕДУПРЕЖДЕНИЕ

- При попадании на лакокрасочное покрытие жидкость омывателя приводит к образованию коррозии. Соблюдайте осторожность при добавлении жидкости омывателя.
- Не смешивайте воду и жидкость омывателя. Вода может замерзнуть и повредить бачок омывателя и другие компоненты системы.

### Аккумуляторная батарея

Данные о модели аккумуляторной батареи приведены в таблице 16.

Таблица 16. Аккумуляторная батарея

Модель автомобиля	1.5L MT/1.5L CVT/1.5T DCT/ 2.0 MT/ 2.0 CVT
Модель аккумуляторной батареи	12 В, 60 А•ч (стандартный размер)

## 9. ТЕХНИЧЕСКИЕ ХАРАКТЕРИСТИКИ

<b>С</b>	Cloudrive .....	169		Замена элемента питания ключа с дистанционным управлением.....	58
<b>А</b>	Аварийная буксировка .....	219		Замена элемента питания смарт-ключа.....	62
	Аварийная световая сигнализация .....	206		Запирание и отпирание рулевой колонки.....	119
	Аварийный режим.....	128		Запись на обслуживание.....	230
	Автоматическая коробка передач ...	124		Запотевание фар.....	107
	Автоматическая коробка передач (6DCT) .....	124		Запросы на проведение техобслуживания.....	230
	Автоматическая коробка передач CVT (вариатор) .....	125		Запуск двигателя от внешнего источника .....	224
	Аккумуляторная батарея.....	269		Запуск двигателя с «залитыми» свечами зажигания.....	224
	Антиблокировочная тормозная система (ABS).....	139		Запуск и выключение двигателя в экстренных ситуациях.....	122
<b>Б</b>	Багажное отделение .....	201		Защита от угона .....	69
	Браслет с функциями смарт-ключа...66			Звуковой сигнал.....	73
<b>В</b>	Вакуумный тормозной усилитель....	136		Знак аварийной остановки .....	207
	Верхние поручни.....	198			
	Вещевое отделение в спинках сидений .....	201			
	Вещевое отделение в центральном подлокотнике .....	200			
	Вид сбоку в формате 3D .....	175	<b>И</b>	Идентификационный номер автомобиля (VIN).....	258
	Включение и выключение системы кругового обзора .....	173		Индикатор габаритных огней.....	50
	Включение и выключение системы помощи на спусках.....	144		Индикатор дальнего света фар .....	50
	Включение кондиционера в режиме охлаждения.....	187		Индикатор задних противотуманных фонарей .....	50
	Внутреннее зеркало заднего вида .....	98		Индикатор отключения системы ESP51	
	Во время движения .....	16		Индикатор системы помощи при движении на спуске.....	51
	В случае перегрева двигателя.....	213		Индикатор стояночного тормоза .....	51
	В случае повреждения шины.....	208		Индикатор указателя поворота.....	50
	Выключатель ESP OFF .....	139		Индикатор функции удержания автомобиля на месте .....	52
	Выключатель системы центрального запирания дверей..	71		Индикаторы и сигнализаторы .....	50
	Выключение двигателя .....	122		Индикаторы состояния системы ГЛОНАСС.....	195
<b>Г</b>	ГЛОНАСС .....	193		Инструкции по использованию .....	152
<b>Д</b>	Движение по бездорожью .....	19		Инструкции по эксплуатации очистителя заднего стекла .....	102
	Движение по обледеневшим и заснеженным дорогам .....	22		Инструменты.....	207
	Детские удерживающие устройства ..85			Информация на ЖК-дисплее.....	30, 39
	Динамические характеристики автомобиля.....	262		Используемые символы .....	3
	Дисплей системы TPMS .....	148	<b>К</b>	Как пользоваться омывателем ветрового стекла .....	101
	Добавление жидкости омывателей стекол .....	245		Капот.....	113
<b>З</b>	Задние сиденья с обогревом.....	77		Карманы в дверях.....	201
	Задние сиденья со складывающимися спинками .....	77		Карта передачи автомобиля .....	5
	Замена ламп .....	249		Карта персональной консультации по вопросам эксплуатации и обслуживания автомобиля.....	7
	Замена предохранителей .....	217		Ключ с пультом дистанционного управления...58, 60	
	Замена шины .....	208		Кнопка OFF (Выкл.) .....	183
	Замена щеток очистителя.....	247			

## АЛФАВИТНЫЙ УКАЗАТЕЛЬ

- Кнопка выбора режимов подачи наружного воздуха / рециркуляции ..... 183
- Кнопка кондиционера ..... 181
- Кнопка управления обогревом ветрового стекла ..... 182
- Кнопки выбора режимов ..... 184
- Кнопки на рулевом колесе ..... 171
- Кнопочный выключатель зажигания ..... 118, 119
- Колеса и шины ..... 268
- Комбинация приборов ..... 27, 36
- Комбинированный переключатель фар ..... 103
- Круговой обзор в формате 3D ..... 174
- Крышка топливного бака ..... 114
- Л** Люк в крыше с электроприводом ..... 111
- М** Масса автомобиля ..... 261
- Меры предосторожности при буксировке ..... 218
- Меры предосторожности при использовании системы кондиционирования воздуха ..... 189
- Меры предосторожности при эксплуатации ..... 141
- Механическая коробка передач ..... 129
- Механические замки дверей ..... 226
- Механический ключ ..... 58, 61
- Модель и тип автомобиля ..... 259
- Монитор камеры заднего вида ..... 177
- Мультимедиа ..... 168
- Н** Навигация ..... 168
- Наглядный указатель ..... ii, 2
- Наружные зеркала заднего вида ..... 99
- Настройки ..... 169
- О** Обзор конфигурации приборной панели ..... 26
- Обкатка нового автомобиля ..... 12
- Обогрев заднего сиденья ..... 192
- Обогрев заднего стекла и наружных зеркал заднего вида ..... 190
- Обогрев передних сидений ..... 191
- Обогрев рулевого колеса ..... 73, 190
- Обогрев салона ..... 189
- Обычная процедура запуска двигателя ..... 121
- Оглавление ..... 2
- Омыватель ветрового стекла ..... 269
- Описания работы тормозной системы ..... 137
- Отделение для очков ..... 200
- Открытие в экстренной ситуации ..... 226
- Очистители и омыватели стекол ..... 100
- Очистка датчиков системы помощи при парковке ..... 155
- Очистка элементов отделки салона ..... 256
- П** Панель управления аудиосистемой (без DVD) ..... 164
- Панель управления аудиосистемой (без функции CD) ..... 160
- Панель управления аудиосистемой (головное устройство различных версий) ..... 166
- Парковка ..... 16
- Парковка на уклоне ..... 17
- Перед запуском двигателя ..... 15
- Переднее сиденье с обогревом ..... 76
- Передние сиденья ..... 74
- Переключение между режимами кругового обзора и отображения изображения с одной камеры ..... 174
- Переключение на пониженную передачу ..... 130
- Переключение передач ..... 129
- Перестановка шин ..... 243
- Перчаточный ящик ..... 199
- Плановое техническое обслуживание ..... 235
- Подвеска ..... 266
- Подголовники ..... 78
- Подготовка к запуску двигателя ..... 121
- Подключение телефона ..... 170
- Подлокотник в спинке заднего центрального сиденья ..... 199
- Подстаканники ..... 197
- Порядок запуска двигателя от внешнего источника ..... 224
- После запуска двигателя ..... 16, 121
- Правила пользования данным Руководством ..... 2
- Правила пользования и меры предосторожности в отношении системы подушек безопасности ..... 93
- Преднатяжители ремней безопасности ..... 83
- Предотвращение образования ржавчины ..... 254
- Предохранители ..... 214
- Предупреждение о высокой температуре ..... 150
- Предупреждение о неисправности системы ..... 149

Предупреждение о низком давлении воздуха.....	149	Ремни безопасности.....	79
Преодоление водных преград.....	20	Ремонт и техническое обслуживание.....	234
При движении по скользким покрытиям.....	19	Ручка регулировки интенсивности обдува.....	180
Приемы, позволяющие экономить топливо.....	13	Ручка регулировки температуры.....	181
Проверка аккумуляторной батареи.....	244	Рулевое управление.....	266
Проверка безопасности.....	14	Ручной режим экстренного вызова.....	194
Проверка генератора.....	244	<b>С</b> Светоотражающий жилет.....	207
Проверка давления воздуха в шинах.....	241	Свидетельство регистрации владельца.....	4
Проверка и замена фильтра кондиционера.....	248	Сертификат предпродажной проверки.....	11
Проверка нового автомобиля.....	11	Сигнализатор высокой температуры охлаждающей жидкости.....	52
Проверка предохранителей.....	216	Сигнализатор неисправности антиблокировочной тормозной системы (ABS).....	53, 141
Проверка приводных ремней.....	241	Сигнализатор неисправности двигателя.....	52
Проверка радиатора системы охлаждения двигателя и конденсора кондиционера.....	240	Сигнализатор неисправности коробки передач.....	54
Проверка системы выпуска отработавших газов.....	18	Сигнализатор неисправности системы EPS.....	52
Проверка состояния шин.....	242	Сигнализатор неисправности системы зарядки аккумуляторной батареи.....	52
Проверка уровня масла / рабочей жидкости в коробке передач.....	238	Сигнализатор неисправности системы контроля давления воздуха в шинах.....	54
Проверка уровня моторного масла.....	236	Сигнализатор неисправности системы поддержания курсовой устойчивости ESP.....	55, 138
Проверка уровня охлаждающей жидкости двигателя.....	239	Сигнализатор неисправности системы подушек безопасности.....	53
Проверка уровня тормозной жидкости.....	238	Сигнализатор неисправности тормозной системы.....	53, 137
Проверка щеток очистителей стекол.....	245	Сигнализатор неисправности электронного стояночного тормоза (EPB).....	51
Простые проверки.....	223	Сигнализатор неисправности электроусилителя рулевого управления.....	54
Противотуманные фары.....	106	Сигнализатор непристегнутого ремня безопасности.....	51
Противоугонная система.....	68	Сигнализатор низкого давления моторного масла.....	53
<b>P</b> Работа с телефоном через канал Bluetooth.....	168	Сигнализатор низкого уровня топлива.....	54
Рабочая жидкость коробки передач.....	268	Система автоматического включения стояночного тормоза (Auto hold).....	134
Размеры автомобиля.....	260	Система адаптивного управления двигателем.....	123
Расположение камер.....	172		
Расположение компонентов в блоке предохранителей и реле моторного отсека.....	215		
Регулировка рулевого колеса.....	74		
Регулировка угла наклона света фар.....	251		
Регулировка углов установки колес.....	267		
Режим ECO/SPORT.....	128		
Режим автоматического срабатывания экстренного вызова.....	193		
Режим тестирования устройства ГЛОНАСС.....	194		

## АЛФАВИТНЫЙ УКАЗАТЕЛЬ

- Система бесключевого доступа ..64, 67  
Система кондиционирования  
воздуха с электроприводом.....179  
Система контроля давления  
воздуха в шинах .....148  
Система кругового обзора.....172  
Система охлаждения.....265  
Система подушек безопасности.....91  
Система помощи при  
движении на спусках.....143  
Система помощи при парковке .....151  
Система смазки .....264  
Ситуации, в которых нельзя  
использовать круиз-контроль .....148  
Слоты для карточек.....200  
Смарт-ключ .....61  
Снятие аккумуляторной батареи.....222  
Советы по вождению в зимних  
условиях.....21  
Солнцезащитные козырьки  
с косметическими зеркалами .....198  
Сообщение об аварийном  
состоянии коробки передач.....128  
Спидометр.....27, 36  
Список работ технического  
обслуживания .....230  
Статические / динамические  
направляющие линии .....176  
Статические / динамические  
направляющие  
линии и отображение  
пространства за автомобилем ...177  
Стеклоочиститель.....100
- Т** Тахометр.....28, 37  
Техническое обслуживание  
днища автомобиля.....254  
Топливная система.....263  
Торможение с использованием  
ABS.....140  
Тормозная жидкость .....136  
Тормозная система.....131, 135, 267
- У** Увеличенное изображение  
с камеры заднего вида .....175  
Удовлетворенность  
техническим обслуживанием .....230
- Указатель.....2  
Указатель температуры  
охлаждающей жидкости .....29, 38  
Указатель уровня топлива .....28, 37  
Управление потоками воздуха.....186  
Установка буксировочной  
проушины .....221  
Установка детского  
удерживающего устройства .....87  
Уход за глянцевыми  
металлическими  
поверхностями .....253  
Уход за кузовом .....251  
Уход за легкосплавными  
колесными дисками .....253  
Уход за салоном .....255
- Ф** Функция дистанционного  
управления люком .....112  
Функция дистанционного  
управления  
стеклоподъемниками .....110  
Функция поддержания  
постоянной скорости  
движения.....146  
Функция прогрева двигателя .....29, 38
- Х** Характеристики двигателя .....262
- Ц** Цепи противоскольжения.....23
- Э** Экран настроек .....31, 41  
Электрическая розетка.....196  
Электрические стеклоподъемники..109  
Электрический стояночный  
тормоз .....132  
Электрический усилитель  
рулевого управления (EPS).....145  
Электронная версия  
Руководства пользователя  
аудиосистемой .....169  
Электронная система  
поддержания курсовой  
устойчивости (ESP).....138  
ЭРА — ПЛОНАСС.....193

Компания Chery Automobile Co., Ltd. оставляет за собой право вносить изменения в конструкцию и спецификации автомобиля без предварительного уведомления.

Все права защищены. Запрещается воспроизводить или копировать данный документ полностью или частично без письменного согласия компании Chery Automobile Co., Ltd.