

ПРЕДИСЛОВИЕ

Благодарим вас за то, что вы остановили свой выбор на новом автомобиле Chery.

Вам следует внимательно изучить данное Руководство, чтобы правильно эксплуатировать и обслуживать ваш автомобиль.

После изучения данного Руководства храните его в автомобиле, чтобы в любой момент можно было получить нужную справку. При перепродаже автомобиля, пожалуйста, передайте данное Руководство новому владельцу, чтобы он мог воспользоваться приведенными в нем сведениями.

Данное Руководство включает в себя самые последние данные, которые имелись на момент его сдачи в печать.

Помните, что специалисты сервисной станции официального дилера Chery знают ваш автомобиль лучше, чем кто-либо еще. Они прошли специальное обучение на заводе-изготовителе и используют только оригинальные запасные части, что позволяет гарантировать высокий уровень вашей удовлетворенности. Запрещается устанавливать на автомобиль неоригинальные запасные части или аксессуары, предусматривающие внесение изменений в конструкцию автомобиля. Это пагубно скажется на его управляемости, безопасности и долговечности.

Некоторые описания и иллюстрации, приведенные здесь, могут не соответствовать фактической комплектации и исполнению автомобиля.

Данные, описания и иллюстрации, приведенные в этом Руководстве, не могут служить основанием для предъявления претензий.

[Желаем вам приятного вождения!](#)

Номер редакции: T1DOM21EN09

Издано в сентябре 2021 года

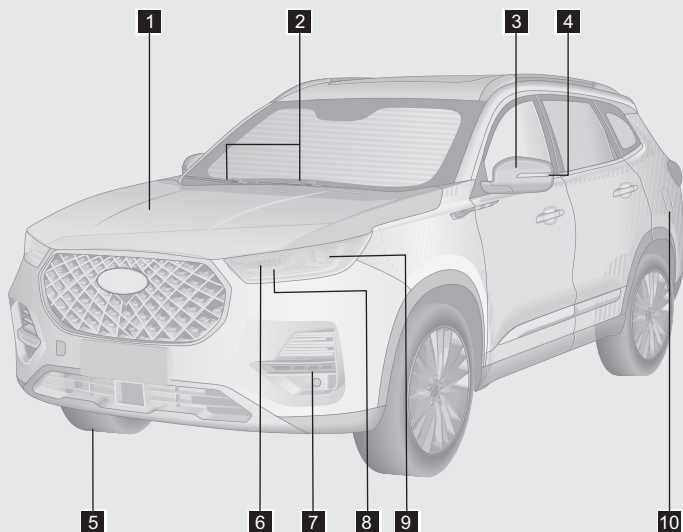

1	Капот	Стр. 178
2	Щетки очистителя ветрового стекла	Стр. 67
3	Наружные зеркала заднего вида	Стр. 61
4	Повторители указателей поворота	Стр. 69
5	Шины	Стр. 293
6	Указатели поворота.....	Стр. 69
7	Передний противотуманный фонарь	Стр. 64
8	Дневные ходовые огни и передние габаритные фонари	Стр. 68
9	Фары ближнего/дальнего света	Стр. 68
10	Лючок заливной горловины топливного бака	Стр. 184

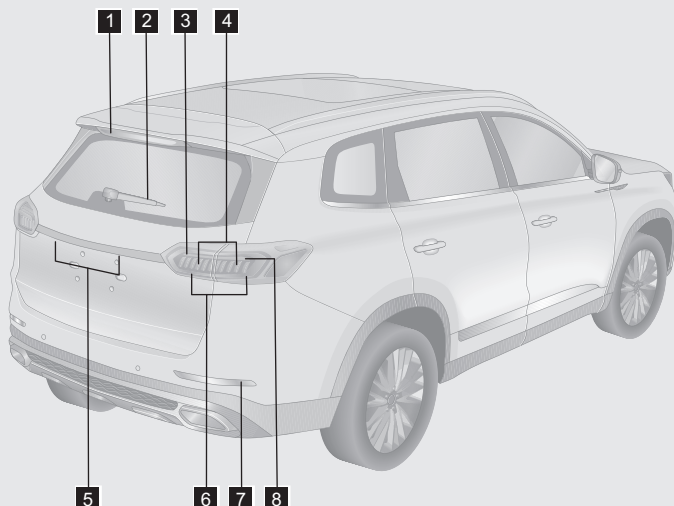

1	Верхний стоп-сигнал.....	Стр. 72
2	Щетка очистителя заднего стекла	Стр. 68
3	Фонари заднего хода	Стр. 72
4	Стоп-сигналы и задние габаритные фонари	Стр. 72
5	Фонари освещения регистрационного знака	Стр. 72
6	Задние габаритные фонари	Стр. 68
7	Задние противотуманные фонари	Стр. 71
8	Указатели поворота	Стр. 69

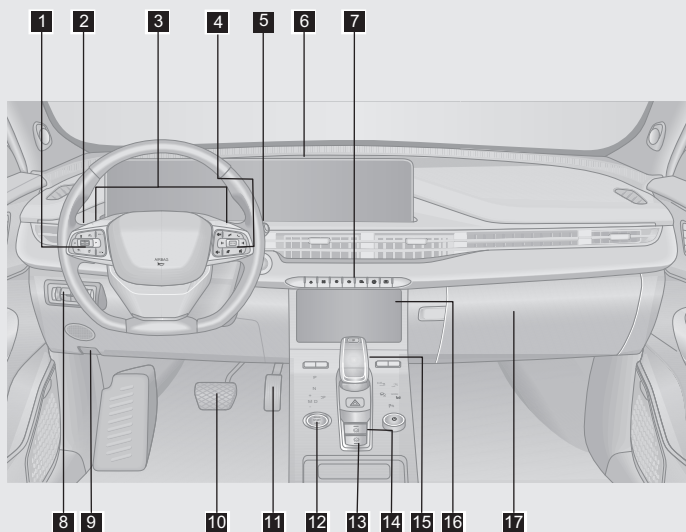

1	Кнопки системы круиз-контроля	Стр. 226
2	Переключатель приборов освещения	Стр. 68
3	Подрулевые переключатели	Стр. 198
4	Кнопки управления аудиосистемой	Стр. 146
5	Переключатель очистителей и омывателей стекол	Стр. 64
6	Приборная панель (сдвоенный дисплей)	Стр. 48
	Аудиосистема (сдвоенный дисплей)	Стр. 140
7	Панель управления аудиосистемой	Стр. 140
8	Выключатель системы управляемого спуска (HDC)	Стр. 237
9	Кнопка отпирания двери багажного отделения	Стр. 179
	Рукоятка отпирания капота	Стр. 178
10	Педаль тормоза	
11	Педаль акселератора	
12	Выключатель пуска двигателя	Стр. 190
13	Выключатель системы автоматического удержания автомобиля	Стр. 210
14	Выключатель стояночного тормоза с электроприводом	Стр. 208
15	Селектор	Стр. 196
16	Система кондиционирования воздуха	Стр. 154
17	Перчаточный ящик	Стр. 171

Дизайн салона зависит от комплектации и может варьироваться.
Это зависит от конкретного автомобиля.

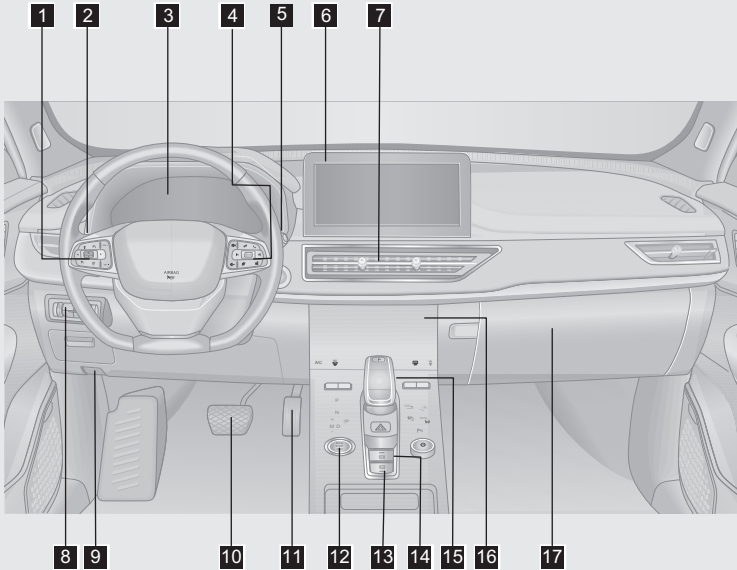

1	Кнопки системы круиз-контроля	Стр. 226
2	Переключатель приборов освещения	Стр. 68
3	Приборная панель	Стр. 25
4	Кнопки управления аудиосистемой	Стр. 133
5	Переключатель очистителей и омывателей стекол	Стр. 64
6	Аудиосистема	Стр. 127
7	Центральные вентиляционные решетки	
8	Выключатель системы управляемого спуска (HDC)	Стр. 237
	Кнопка отпирания двери багажного отделения	Стр. 179
9	Рукоятка отпирания капота	Стр. 178
10	Педаль тормоза	
11	Педаль акселератора	
12	Выключатель пуска двигателя	Стр. 190
13	Выключатель системы автоматического удержания автомобиля	Стр. 210
14	Выключатель стояночного тормоза с электроприводом	Стр. 208
15	Селектор	Стр. 196
16	Система кондиционирования воздуха	Стр. 154
17	Перчаточный ящик	Стр. 171

Дизайн салона зависит от комплектации и может варьироваться.
Это зависит от конкретного автомобиля.

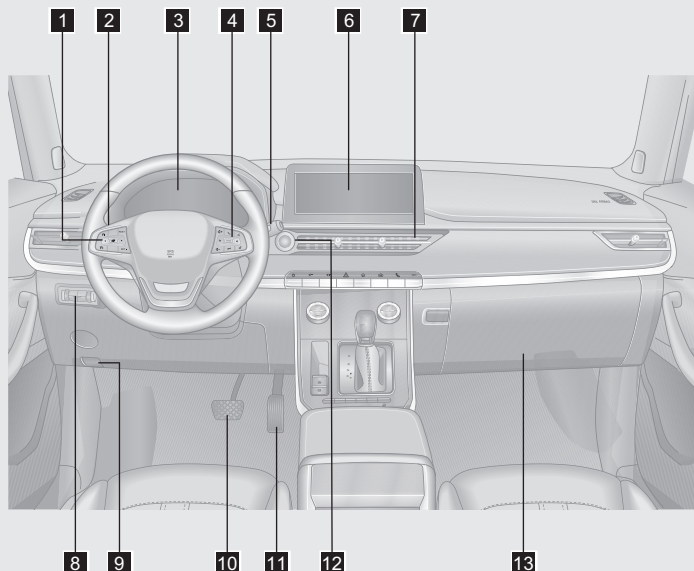

1	Кнопки системы круиз-контроля	Стр. 226
2	Переключатель приборов освещения	Стр. 68
3	Приборная панель	Стр. 25
4	Кнопки управления аудиосистемой	Стр. 133
5	Переключатель очистителей и омывателей стекол	Стр. 64
6	Аудиосистема	Стр. 127
7	Центральные вентиляционные решетки	
8	Переключатель корректора фар (для некоторых вариантов исполнения автомобиля)	Стр. 71
9	Кнопка отпирания двери багажного отделения	Стр. 179
9	Рукоятка отпирания капота	Стр. 178
10	Педаль тормоза	
11	Педаль акселератора	
12	Выключатель пуска двигателя	Стр. 190
13	Перчаточный ящик	Стр. 171

Дизайн салона зависит от комплектации и может варьироваться.
Это зависит от конкретного автомобиля.

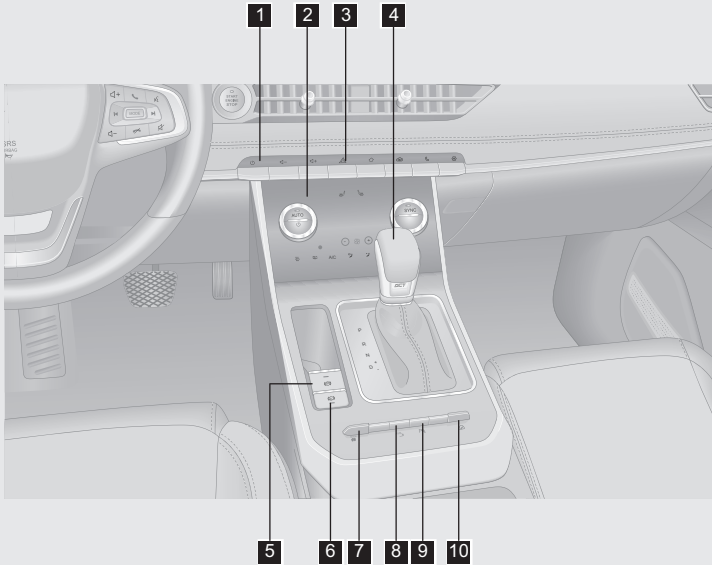

1	Панель управления аудиосистемой	Стр. 127
2	Система кондиционирования воздуха	Стр. 154
3	Выключатель аварийной световой сигнализации	Стр. 269
4	Селектор	Стр. 196
5	Выключатель стояночного тормоза с электроприводом	Стр. 208
6	Выключатель системы автоматического удержания автомобиля	Стр. 210
7	Переключатель режимов вождения	Стр. 198
8	Выключатель монитора кругового обзора	Стр. 254
9	Выключатель системы помощи при парковке	Стр. 256
10	Выключатель системы управляемого спуска (HDC)	Стр. 237

Дизайн салона зависит от комплектации и может варьироваться.
Это зависит от конкретного автомобиля.

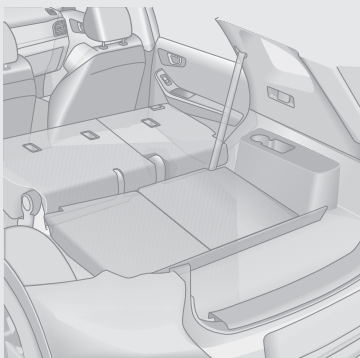
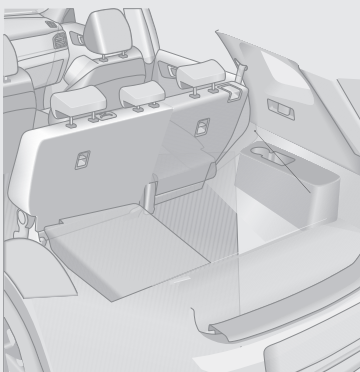

Сигнализаторы и индикаторы

Если после запуска двигателя или во время движения автомобиля загорелся любой из перечисленных ниже сигнализаторов или индикаторов, это может указывать на необходимость принятия мер, соответствующих возникшей ситуации.

	Индикатор дневных ходовых огней		Индикатор габаритных фонарей		Индикаторы указателей поворота		Индикатор дальнего света фар
	Индикатор задних противотуманных фонарей		Сигнализатор непристегнутого ремня безопасности водителя/переднего пассажира		Сигнализатор непристегнутого заднего ремня безопасности		Сигнализатор минимального уровня топлива
	Индикатор системы круиз-контроля		Сигнализатор стояночного тормоза		Индикатор системы автоматического удержания автомобиля		Индикатор ESP OFF
	Индикатор усталости водителя		Индикатор превышения скорости движения		Индикатор системы управляемого спуска (HDC)		

Если после запуска двигателя или во время движения автомобиля загорелся любой из перечисленных ниже сигнализаторов, это говорит о необходимости доставки автомобиля на сервисную станцию официального дилера Chery для проверки.

	Сигнализатор неисправности системы управления двигателем (EPC)		Сигнализатор перегрева охлаждающей жидкости двигателя		Сигнализатор неисправности системы зарядки АКБ		Сигнализатор неисправности тормозной системы
	Сигнализатор неисправности системы подушек безопасности		Сигнализатор низкого давления моторного масла		Сигнализатор неисправности антиблокировочной тормозной системы (ABS)		Сигнализатор неисправности стояночного тормоза с электроприводом
	Сигнализатор неисправности электрического усилителя рулевого управления (EPS)		Сигнализатор неисправности системы контроля давления воздуха в шинах (TPMS)		Сигнализатор неисправности системы динамической стабилизации (ESP)		Сигнализатор неисправности коробки передач
	Сигнализатор неисправности системы управляемого спуска (HDC)		Сигнализатор неисправности двигателя				

Более подробная информация об этих сигнализаторах и индикаторах приведена в соответствующих разделах Руководства.

1. ВВЕДЕНИЕ

1-1. Как пользоваться данным Руководством Как пользоваться данным Руководством	2
Содержание	2
Иллюстрированный указатель ..	2
Алфавитный указатель	2
1-2. Символы, используемые в данном Руководстве Символы, используемые в данном Руководстве.....	2
1-3. Проверка нового автомобиля Сертификат регистрации владельца.....	3
Ведомость доставки автомобиля Chery.....	4
1-4. Бланк индивидуальных сервисных консультаций Бланк индивидуальных сервисных консультаций	6
1-5. Проверка нового автомобиля Проверка нового автомобиля ..	10
Сертификат предпродажной проверки	10
1-6. Обкатка нового автомобиля Обкатка нового автомобиля.....	11
1-7. Экономия топлива и продление срока службы автомобиля	
1-8. Подготовка к началу движения Проверка исправности автомобиля	13
Действия перед пуском двигателя	13
После пуска двигателя.....	14
Во время движения.....	14
Постановка автомобиля на стоянку.....	14
Стоянка автомобиля на уклоне	15
Проверка выпускной системы	16
1-9. Меры предосторожности при вождении в условиях бездорожья Вождение в условиях бездорожья	17
1-10. Меры предосторожности при вождении в дождь	

Вождение по скользкой дороге ..	18
Преодоление водных препятствий	18

1-11. Меры предосторожности при вождении в зимних условиях Советы по вождению в зимних условиях	19
Вождение автомобиля по обледеневшим и заснеженным дорогам.....	20
Цепи противоскольжения	20

2. ПОДГОТОВКА К НАЧАЛУ ДВИЖЕНИЯ

2-1. Приборная панель (7-дюймовая) Обзор приборной панели.....	25
Информационный дисплей	27
Настройка	29
2-2. Приборная панель (12,3-дюймовая) Обзор приборной панели.....	39
Информационный дисплей	41
Настройка	42
2-3. Приборная панель (сдвоенный дисплей) Описание приборной панели ...	48
Информационный дисплей	50
Настройка	52
2-4. Индикаторы и сигнализаторы Индикаторы и сигнализаторы	54
2-5. Рулевое колесо Звуковой сигнал	58
Обогрев рулевого колеса (для некоторых вариантов исполнения автомобиля)	59
Регулировка положения рулевого колеса	59
2-6. Зеркала заднего вида Внутреннее зеркало заднего вида с ручной регулировкой режимов «день» и «ночь».....	60
Внутреннее зеркало заднего вида с автоматическим затемнением (для некоторых вариантов исполнения автомобиля)	61
Наружные зеркала заднего вида	61

СОДЕРЖАНИЕ

Функция сохранения в памяти положения наружных зеркал заднего вида (для некоторых вариантов исполнения автомобиля)	63	Функция сохранения в памяти положения сидений (для некоторых вариантов исполнения автомобиля)	86
Функция автоматического опускания наружных зеркал заднего вида при включении заднего хода (для некоторых вариантов исполнения автомобиля)	63	Функция облегчения посадки в автомобиль и высадки из него (для некоторых вариантов исполнения автомобиля)	88
2-7. Очистители и омыватели стекол		2-10. Ремни безопасности	
Управление очистителями и омывателями стекол	64	Ремни безопасности.....	89
Обогрев форсунок омывателя ветрового стекла (для некоторых вариантов исполнения автомобиля)	67	Преднатяжители ремней безопасности (для некоторых вариантов исполнения автомобиля)	94
Замена щеток очистителей.....	67	2-11. Детские удерживающие устройства	
2-8. Приборы освещения и световой сигнализации		Детские удерживающие устройства.....	95
Наружные приборы освещения.....	68	Рекомендуемые детские удерживающие устройства.....	97
Освещение салона	73	Крепление верхней стропы.....	98
Функция задержки выключения света фар.....	74	Установка детского удерживающего устройства	99
Функция поиска автомобиля с помощью пульта дистанционного управления....	75	Напоминание о том, что на заднем сиденье остались дети (для некоторых вариантов исполнения автомобиля)	104
Адаптивная система головного освещения (AFS) (для некоторых вариантов исполнения автомобиля)	76		
Интеллектуальная система управления светом фар (IHС) (для некоторых вариантов исполнения автомобиля)	76		
Запотевание фар.....	77		
2-9. Сиденья			
Правильное положение на сиденье.....	78		
Подголовники.....	78		
Передние сиденья	79		
Сиденье второго ряда	82		
Обогрев сидений (для некоторых вариантов исполнения автомобиля)	85		
Вентиляция сидений (для некоторых вариантов исполнения автомобиля)	86		

3. ОБОРУДОВАНИЕ АВТОМОБИЛЯ

3-1. Информация о пульте дистанционного управления	
Пульт дистанционного управления.....	107
Элемент питания пульта дистанционного управления	109
Зона действия	111
Система доступа в автомобиль без ключа.....	113
Режим охраны	114
Иммобилайзер	115
Функция поиска автомобиля с помощью пульта дистанционного управления (для некоторых вариантов исполнения автомобиля)	116
Дистанционный пуск двигателя с помощью пульта дистанционного управления (для некоторых вариантов исполнения автомобиля)	116

СОДЕРЖАНИЕ

3-2. Двери	
Кнопки отпирания и запираания дверей.....	117
Открывание двери с помощью внутренней ручки.....	117
Механический замок двери	118
Блокировка замков задних дверей от отпирания изнутри ...	118
3-3. Окна	
Электрические стеклоподъемники.....	119
Функция дистанционного управления электрическими стеклоподъемниками	121
Функция защиты от защемления стеклами (для некоторых вариантов исполнения автомобиля)	122
3-4. Люк (для некоторых вариантов исполнения автомобиля)	
Люк (тип А)	123
Люк (тип В)	125
Функция дистанционного управления люком	126
Функция защиты от защемления крышкой люка.....	126
3-5. Аудиосистема	
Панель управления аудиосистемой.....	127
Управление с помощью головного устройства аудиосистемы	130
Настройка аудиосистемы	131
Кнопки управления аудиосистемой.....	133
Функция распознавания голосовых команд (для некоторых вариантов исполнения автомобиля)	133
Приложение PhoneLink	134
3-6. Аудиосистема (сдвоенный дисплей)	
Панель управления аудиосистемой.....	140
Управление с помощью головного устройства аудиосистемы	142
Настройка аудиосистемы	143
Кнопки управления аудиосистемой.....	146
Функция распознавания голосовых команд (для некоторых вариантов исполнения автомобиля)	147
Приложение PhoneLink	148
3-7. Система кондиционирования воздуха	
Система кондиционирования воздуха с ручным управлением (для некоторых вариантов исполнения автомобиля)	154
Автоматическая система кондиционирования воздуха (для некоторых вариантов исполнения автомобиля)	155
Вентиляционные решетки.....	164
Функция охлаждения отсека в центральном подлокотнике (для некоторых вариантов исполнения автомобиля)	165
Функция автоматического удаления конденсата (для некоторых вариантов исполнения автомобиля)	165
Функции дистанционного включения и отсроченного выключения вентилятора (для некоторых вариантов исполнения автомобиля)	165
Пользование системой кондиционирования воздуха... ..	166
Пользование отопителем	169
3-8. Беспроводное зарядное устройство	
Беспроводное зарядное устройство (для некоторых вариантов исполнения автомобиля)	169
3-9. Размещение мелких предметов и багажа	
Размещение мелких предметов и багажа.....	170
3-10. Электрическая розетка	
Электрическая розетка.....	175
Разъем USB	176
3-11. Солнцезащитные козырьки с косметическим зеркалом	
Солнцезащитные козырьки с косметическим зеркалом....	177

СОДЕРЖАНИЕ

3-12. Капот Открытие и закрытие капота 178	4-5. Рулевое управление Электрический усилитель рулевого управления (EPS)207
3-13. Дверь багажного отделения Дверь багажного отделения без электропривода 178 Дверь багажного отделения с электроприводом (для некоторых вариантов исполнения автомобиля) 179 Аварийное открывание двери багажного отделения ... 184	4-6. Тормозная система Стояночный тормоз с электроприводом (EPB)208 Система автоматического удержания автомобиля210 Вакуумный усилитель тормозной системы212 Рабочая тормозная система ...213
3-14. Лючок заливной горловины топливного бака Лючок заливной горловины топливного бака 184	4-7. Подушки безопасности (система SRS) Подушки безопасности (система SRS)214
4. ПУСК ДВИГАТЕЛЯ И УПРАВЛЕНИЕ АВТОМОБИЛЕМ	5. СИСТЕМЫ ПОМОЩИ ВОДИТЕЛЮ
4-1. Переключение режимов электропитания автомобиля Выключатель пуска двигателя 190 Электрический механизм блокировки рулевого вала (автомобиль с механической коробкой передач)..... 191	5-1. Система распознавания знаков ограничения скорости (SLA) Система распознавания знаков ограничения скорости (SLA) (для некоторых вариантов исполнения автомобиля)225
4-2. Пуск и выключение двигателя Пуск и выключение двигателя в обычных обстоятельствах 192 Пуск и выключение двигателя в экстренных обстоятельствах 193 Адаптивная система управления двигателем 194 Сажевый фильтр (GPF) (для некоторых вариантов исполнения автомобиля) 195	5-2. Система круиз-контроля Система круиз-контроля с функцией поддержания постоянной скорости (CCS) (для некоторых вариантов исполнения автомобиля)226 Адаптивная система круиз- контроля (ACC) (для некоторых вариантов исполнения автомобиля)228 Ограничитель скорости (ASL) (для некоторых вариантов исполнения автомобиля)233
4-3. Коробка передач Автоматическая коробка передач 195	5-3. Система Idling Stop Система Idling Stop (для некоторых вариантов исполнения автомобиля)234
4-4. Интеллектуальная система полного привода (AWD) Интеллектуальная система полного привода (AWD) (для некоторых вариантов исполнения автомобиля)200 Режимы вождения201	5-4. Система управляемого спуска (HDC) Система управляемого спуска (HDC) (для некоторых вариантов исполнения автомобиля)237
	5-5. Системы удержания автомобиля в пределах полосы движения

Системы удержания автомобиля в пределах полосы движения (для некоторых вариантов исполнения автомобиля)	238
Система предупреждения о смене полосы движения (LDW) (для некоторых вариантов исполнения автомобиля)	239
Система помощи следованию по полосе (LKA) (для некоторых вариантов исполнения автомобиля).....	240
5-6. Система контроля «мертвых» зон (BSD)	
Система контроля «мертвых» зон (BSD) (для некоторых вариантов исполнения автомобиля)	242
Система предупреждения о незакрытой двери (DOW) (для некоторых вариантов исполнения автомобиля)	243
Система предупреждения об опасности при выезде на дорогу задним ходом (RCTA) (для некоторых вариантов исполнения автомобиля)	244
Система предупреждения о столкновении сзади (RCW) (для некоторых вариантов исполнения автомобиля)	244
5-7. Система автоматического экстренного торможения (АЕВ)/ система предупреждения о фронтальном столкновении (FCW)	
Система автоматического экстренного торможения (АЕВ)/ система предупреждения о фронтальном столкновении (FCW) (для некоторых вариантов исполнения автомобиля)	244
5-8. Система помощи при движении в заторе (TJA)/система удержания автомобиля в центре полосы (ICA)	
Система помощи при движении в заторе (TJA)/система удержания автомобиля в центре полосы (ICA) (для некоторых вариантов исполнения автомобиля)	247
5-9. Система контроля давления воздуха в шинах (TPMS)	
Система контроля давления воздуха в шинах (TPMS) (для некоторых вариантов исполнения автомобиля)	249
5-10. Система помощи при парковке	
Монитор заднего обзора (RVC)	251
Монитор кругового обзора (AVM) (для некоторых вариантов исполнения автомобиля)	253
Система сигнализации при парковке (для некоторых вариантов исполнения автомобиля)	256
5-11. Системы контроля тормозного усилия	
Система динамической стабилизации (ESP).....	261
Антиблокировочная тормозная система (ABS)	261
Другие системы помощи водителю.....	263

6. В СЛУЧАЕ НЕИСПРАВНОСТИ

6-1. Ваши действия в экстренной ситуации	
Система ЭРА-ГЛОНАСС.....	266
Аварийная световая сигнализация	269
Светоотражающий жилет	269
Знак аварийной остановки	270
Инструмент	270
6-2. Ваши действия в случае неисправности	
Если колесо получило повреждение при движении автомобиля	270
Перегрев охлаждающей жидкости двигателя	275
Действия при разряде аккумуляторной батареи.....	276
Если двигатель не запускается... ..	278
6-3. Буксировка	
Буксировка вашего автомобиля	279

СОДЕРЖАНИЕ

Буксировка неисправного автомобиля	280
Установка буксирной проушины	281
6-4. Предохранители	
Блок предохранителей	282
Проверка предохранителей	283
Замена предохранителей	283
6-5. Если вам нужна помощь	284

7. ТЕХНИЧЕСКОЕ ОБСЛУЖИВАНИЕ

7-1. Ремонт и техническое обслуживание	
Ремонт и техническое обслуживание	286
Услуги, предоставляемые сервисной станцией официального дилера Chery	286
Проверка исправности автомобиля	287
7-2. Плановое техническое обслуживание	
Плановое техническое обслуживание	288
Проверка уровня моторного масла	289
Проверка уровня рабочей жидкости коробки передач	290
Проверка уровня тормозной жидкости	290
Проверка уровня охлаждающей жидкости	291
Проверка радиатора и конденсора кондиционера	292
Проверка ремня привода навесных агрегатов	292
Проверка шин	293
Перестановка колес	294
Проверка аккумуляторной батареи	295
Проверка фильтра системы кондиционирования воздуха	295
Проверка уровня жидкости омывателя ветрового стекла	295
Проверка щеток стеклоочистителей	296

7-3. Плановое техническое обслуживание	
Карта технического обслуживания	298
Регламент технического обслуживания	300
Технические данные	305

8. ТЕХНИЧЕСКИЕ ХАРАКТЕРИСТИКИ

8-1. Таблички с идентификационным номером	
Идентификационный номер автомобиля (VIN)	308
Табличка с данными автомобиля	309
Номер двигателя	309
Окно устройства для радиочастотной идентификации автомобиля	309
8-2. Технические характеристики	
габаритные размеры	
автомобиля	310
Тип автомобиля	311
Масса автомобиля	311
Технические характеристики	
автомобиля	312
Технические характеристики	
двигателя	313
Система питания	313
Система охлаждения двигателя	314
Подвеска	314
Рулевое управление	315
Тормозная система	315
Углы установки колес	316
Диски колес и шины	316
Аккумуляторная батарея	317
Типы ламп	317
Влияние дополнительных компонентов на габаритные размеры автомобиля	318

АЛФАВИТНЫЙ УКАЗАТЕЛЬ

Алфавитный указатель	321
----------------------------	-----

ВВЕДЕНИЕ

1-1. Как пользоваться данным Руководством Как пользоваться данным Руководством	2	1-10. Меры предосторожности при вождении в дождь Вождение по скользкой дороге ..	18
Содержание	2	Преодоление водных препятствий	18
Иллюстрированный указатель ..	2	1-11. Меры предосторожности при вождении в зимних условиях Советы по вождению в зимних условиях.....	19
Алфавитный указатель	2	Вождение автомобиля по обледеневшим и заснеженным дорогам	20
1-2. Символы, используемые в данном Руководстве Символы, используемые в данном Руководстве	2	Цепи противоскольжения	20
1-3. Проверка нового автомобиля Сертификат регистрации владельца	3		
Ведомость доставки автомобиля Chery	4		
1-4. Бланк индивидуальных сервисных консультаций Бланк индивидуальных сервисных консультаций.....	6		
1-5. Проверка нового автомобиля Проверка нового автомобиля..	10		
Сертификат предпродажной проверки.....	10		
1-6. Обкатка нового автомобиля Обкатка нового автомобиля	11		
1-7. Экономия топлива и продление срока службы автомобиля			
1-8. Подготовка к началу движения Проверка исправности автомобиля.....	13		
Действия перед пуском двигателя.....	13		
После пуска двигателя	14		
Во время движения	14		
Постановка автомобиля на стоянку	14		
Стоянка автомобиля на уклоне ..	15		
Проверка выпускной системы...	16		
1-9. Меры предосторожности при вождении в условиях бездорожья Вождение в условиях бездорожья	17		

1. ВВЕДЕНИЕ

1-1. Как пользоваться данным Руководством

Как пользоваться данным Руководством

Есть три способа нахождения необходимой вам информации в данном Руководстве. Ниже приведено краткое описание каждого способа.

Содержание

Обратитесь к общему содержанию, чтобы определить, какая глава данного Руководства содержит нужную вам информацию, а затем к содержанию соответствующей главы для определения страницы, на которой приведена эта информация.

Иллюстрированный указатель

Иллюстрированный указатель поможет вам быстро найти необходимую информацию, особенно в том случае, когда вы не знаете названия того или иного компонента.

Алфавитный указатель

Это самый быстрый способ поиска необходимой вам информации. Алфавитный указатель содержит полный перечень всех важных автомобильных терминов. Алфавитный указатель приведен на стр. 321.

1-2. Символы, используемые в данном Руководстве

Символы, используемые в данном Руководстве

Приведенные ниже символы используются в данном Руководстве для привлечения вашего внимания к информации особой важности. Для сведения опасностей к минимуму перед началом эксплуатации автомобиля внимательно прочитайте инструкции, отмеченные этими символами, и тщательно выполняйте их.

ОПАСНОСТЬ

Указывает на потенциально опасную ситуацию, которая, если не принять соответствующие меры, может привести к повреждению вашей собственности, травмам и даже смерти.

ВНИМАНИЕ

Указывает на потенциально опасную ситуацию, которая, если не принять соответствующие меры, может привести к повреждению вашего автомобиля и его оборудования, а также к уменьшению срока службы автомобиля.

ЗАЩИТА ОКРУЖАЮЩЕЙ СРЕДЫ

Указывает на то, что утилизация отходов должна осуществляться в соответствии с местным природоохранным законодательством во избежание загрязнения окружающей среды.

 ПРОЧИТАЙТЕ

Указывает на необходимость прочитать соответствующую главу данного Руководства перед выполнением дальнейших действий.

В данном Руководстве наиболее важны символы ОПАСНОСТЬ и ВНИМАНИЕ, относящиеся к личной безопасности и защите автомобиля. Убедитесь, что эти инструкции строго соблюдают все — и вы сами, и все пассажиры. Это поможет вам не только получать удовольствие от эксплуатации автомобиля, но и поддерживать его в хорошем состоянии.

1-3. Проверка нового автомобиля

 ВНИМАНИЕ

Информация на страницах 3-10 представлена как справочная. Все данные по подготовке автомобиля, информация о владельце заполняются в Руководстве по Гарантийному и Сервисному обслуживанию.

До того как вы купили этот автомобиль, он был проверен на сервисной станции официального дилера Chery в соответствии с нормативами Chery Automobile Co., Ltd. В Сертификате регистрации владельца указывается дата передачи вам автомобиля и ставится официальная печать сервисной станции. Прежде чем вы подпишете Сертификат регистрации владельца, официальный дилер сообщит вам общие характеристики вашего автомобиля и основные сведения о его особенностях и эксплуатации в соответствии с Ведомостью доставки автомобиля.

Сертификат регистрации владельца

Код модели автомобиля	
Идентификационный номер автомобиля (VIN)	
Номер двигателя или коробки передач	
Регистрационный номер автомобиля	
Печать дилера:	
Подпись представителя дилера:	
Дата передачи	
Владелец	
Адрес	
Электронная почта	
Телефон	
Указанное ниже было предоставлено мне и объяснено:	
<ul style="list-style-type: none"> • АВТОМОБИЛЬ • РУКОВОДСТВО ПО ЭКСПЛУАТАЦИИ • ПРЕДПРОДАЖНАЯ ПРОВЕРКА 	
Подпись владельца:	
Подпись представителя дилера:	

1. ВВЕДЕНИЕ

Ведомость доставки автомобиля Chery

Категория	№ п.п.	Позиции	Подтверждение выполнения и объяснения			
Технические характеристики автомобиля	1	Двигатель	Да	<input type="checkbox"/>	Нет	<input type="checkbox"/>
	2	Моторное масло, тормозная жидкость, рабочая жидкость усилителя рулевого управления (для некоторых вариантов исполнения автомобиля), охлаждающая жидкость двигателя и жидкость в бачке омывателя ветрового стекла	Да	<input type="checkbox"/>	Нет	<input type="checkbox"/>
	3	Маркировочные данные, такие как VIN-номер, номер двигателя, заводская табличка и т. п.	Да	<input type="checkbox"/>	Нет	<input type="checkbox"/>
	4	Комплект ключей от автомобиля	Да	<input type="checkbox"/>	Нет	<input type="checkbox"/>
	5	Все приборы освещения и световой сигнализации автомобиля	Да	<input type="checkbox"/>	Нет	<input type="checkbox"/>
	6	Ветровое стекло и лакокрасочное покрытие	Да	<input type="checkbox"/>	Нет	<input type="checkbox"/>
	7	Спидометр, тахометр и ЖК-дисплей приборной панели	Да	<input type="checkbox"/>	Нет	<input type="checkbox"/>
	8	Диски колес и шины, запасное колесо, дорожный набор инструментов в автомобиле и Руководство по эксплуатации	Да	<input type="checkbox"/>	Нет	<input type="checkbox"/>
	9	Сиденья, ремни безопасности, органы управления системой кондиционирования воздуха, вентиляционные решетки, перчаточный ящик, солнцезащитные козырьки	Да	<input type="checkbox"/>	Нет	<input type="checkbox"/>
	10	Стекла, зеркала заднего вида, очистители и омыватели стекол, аккумуляторная батарея, система помощи при движении задним ходом, звуковой сигнал, люк (для некоторых вариантов исполнения автомобиля), аудиосистема и антенна	Да	<input type="checkbox"/>	Нет	<input type="checkbox"/>

Категория	№ п.п.	Позиции	Подтверждение выполнения и объяснения			
Основные знания о выполнении операций	1*	Неэтилированный бензин с октановым числом не ниже 91	Да	<input type="checkbox"/>	Нет	<input type="checkbox"/>
		Неэтилированный бензин с октановым числом не ниже 92	Да	<input type="checkbox"/>	Нет	<input type="checkbox"/>
		Неэтилированный бензин с октановым числом не ниже 95	Да	<input type="checkbox"/>	Нет	<input type="checkbox"/>
		E22-E100	Да	<input type="checkbox"/>	Нет	<input type="checkbox"/>
	2	Эксплуатация в период обкатки	Да	<input type="checkbox"/>	Нет	<input type="checkbox"/>
	3	Управление наружным и внутренним освещением	Да	<input type="checkbox"/>	Нет	<input type="checkbox"/>
	4	Понимание назначения сигнализаторов и индикаторов	Да	<input type="checkbox"/>	Нет	<input type="checkbox"/>
	5	Знание межсервисных интервалов	Да	<input type="checkbox"/>	Нет	<input type="checkbox"/>
	6	Техническое обслуживание в зимний/летний период	Да	<input type="checkbox"/>	Нет	<input type="checkbox"/>
	7	Понимание принципа работы системы охлаждения двигателя и необходимости использования рекомендуемой охлаждающей жидкости	Да	<input type="checkbox"/>	Нет	<input type="checkbox"/>
	8	Правильное пользование системой кондиционирования воздуха	Да	<input type="checkbox"/>	Нет	<input type="checkbox"/>
9	Предостережения, связанные с запуском двигателя	Да	<input type="checkbox"/>	Нет	<input type="checkbox"/>	
10	Правильное пользование аудиосистемой	Да	<input type="checkbox"/>	Нет	<input type="checkbox"/>	
11	Правильное пользование люком (для некоторых вариантов исполнения автомобиля)	Да	<input type="checkbox"/>	Нет	<input type="checkbox"/>	
Подпись продавца-консультанта:		Дата:				
Подпись владельца автомобиля:		Дата:				

*: При выборе топлива придерживайтесь рекомендаций официального дилера Chery.

1. ВВЕДЕНИЕ

1-4. Бланк индивидуальных сервисных консультаций

Бланк индивидуальных сервисных консультаций

При покупке автомобиля сервисная станция официального дилера Chery закрепляет за вами персонального сервисного консультанта. Если у вас возникнут вопросы, относящиеся к вашему автомобилю, пожалуйста, задайте их своему сервисному консультанту.

Лист 1 (хранится у владельца)

ФИО владельца:	Дата продажи:
Дилер, осуществляющий продажу и техническое обслуживание:	Модель:
VIN-номер:	
Указанные ниже пункты заполняются владельцем:	
1. Доставка и проверка автомобиля (поставьте «√» для «Да» или «X» для любого другого варианта ответа)	
<input type="checkbox"/>	Владельцу рассказали о пользовании основными системами и органами автомобиля и провели предпродажную проверку.
<input type="checkbox"/>	Владельцу объяснили гарантийную политику компании.
<input type="checkbox"/>	Владельцу рассказали о мерах предосторожности, связанных с вождением автомобиля.
<input type="checkbox"/>	Владельцу объяснили важность регулярного технического обслуживания автомобиля и соблюдения межсервисных интервалов.
<input type="checkbox"/>	Владельцу объяснили важность проведения регулярного технического обслуживания и ремонта автомобиля на сервисной станции официального дилера Chery.
<input type="checkbox"/>	Владельцу передали Руководство по эксплуатации автомобиля и рекомендовали внимательно ознакомиться с ним.
<input type="checkbox"/>	Владельцу сообщили номер телефона горячей линии Chery по работе с клиентами и объяснили, как пользоваться ей.
2. Знакомство с принципами программы индивидуальных сервисных консультаций (поставьте «√» для «Да» или «X» для любого другого варианта ответа)	
<input type="checkbox"/>	По всем вопросам владельцу следует обращаться к сервисному консультанту.
<input type="checkbox"/>	Сервисный консультант — единственный сотрудник сервисной станции, уполномоченный отвечать на вопросы владельца.
<input type="checkbox"/>	В рамках программы индивидуальных сервисных консультаций за владельцем был закреплен индивидуальный сервисный консультант.
<input type="checkbox"/>	Если клиент не полностью удовлетворен работой своего сервисного консультанта, он может выбрать другого сервисного консультанта.

Указанные ниже пункты заполняются владельцем:	
3. Объяснение сервисным консультантом основных видов работ (поставьте «√» для «Да» или «X» для любого другого варианта ответа)	
<input type="checkbox"/>	Приемка автомобиля на техническое обслуживание или ремонт.
<input type="checkbox"/>	Напоминание о проведении регулярного технического обслуживания автомобиля.
<input type="checkbox"/>	Консультации по вопросам, связанным с техническим обслуживанием и ремонтом автомобиля.
<input type="checkbox"/>	Запись на техническое обслуживание и ремонт автомобиля.
<input type="checkbox"/>	Напоминание о проведении ежегодного технического обслуживания/запись на него.
<input type="checkbox"/>	Регулярные приглашения в дилерский центр, приглашения на заранее назначенное техническое обслуживание, поздравления с праздниками.
<input type="checkbox"/>	Другие запросы владельца.
4. Установление личного контакта с владельцем	
Визитная карточка сервисного консультанта	
Подпись владельца автомобиля/Дата:	
Подпись сервисного консультанта/Дата:	

1. ВВЕДЕНИЕ

Лист 2 (хранится у дилера, осуществляющего продажу и техническое обслуживание)

ФИО владельца:	Дата продажи:
Дилер, осуществляющий продажу и техническое обслуживание:	Модель:
VIN-номер:	
Указанные ниже пункты заполняются владельцем:	
1. Доставка и проверка автомобиля (поставьте «√» для «Да» или «X» для любого другого варианта ответа)	
<input type="checkbox"/>	Владельцу рассказали о пользовании основными системами и органами автомобиля и провели предпродажную проверку.
<input type="checkbox"/>	Владельцу объяснили гарантийную политику компании.
<input type="checkbox"/>	Владельцу рассказали о мерах предосторожности, связанных с вождением автомобиля.
<input type="checkbox"/>	Владельцу объяснили важность регулярного технического обслуживания автомобиля и соблюдения межсервисных интервалов.
<input type="checkbox"/>	Владельцу объяснили важность проведения регулярного технического обслуживания и ремонта автомобиля на сервисной станции официального дилера Chery.
<input type="checkbox"/>	Владельцу передали Руководство по эксплуатации автомобиля и рекомендовали внимательно ознакомиться с ним.
<input type="checkbox"/>	Владельцу сообщили номер телефона горячей линии Chery по работе с клиентами и объяснили, как пользоваться ей.
2. Знакомство с принципами программы индивидуальных сервисных консультаций (поставьте «√» для «Да» или «X» для любого другого варианта ответа)	
<input type="checkbox"/>	По всем вопросам владельцу следует обращаться к сервисному консультанту.
<input type="checkbox"/>	Сервисный консультант — единственный сотрудник сервисной станции, уполномоченный отвечать на вопросы владельца.
<input type="checkbox"/>	В рамках программы индивидуальных сервисных консультаций за владельцем был закреплен индивидуальный сервисный консультант.
<input type="checkbox"/>	Если клиент не полностью удовлетворен работой своего сервисного консультанта, он может выбрать другого сервисного консультанта.

3. Объяснение сервисным консультантом основных видов работ (поставьте «√» для «Да» или «X» для любого другого варианта ответа)	
<input type="checkbox"/>	Приемка автомобиля на техническое обслуживание или ремонт.
<input type="checkbox"/>	Напоминание о проведении регулярного технического обслуживания автомобиля.
<input type="checkbox"/>	Консультации по вопросам, связанным с техническим обслуживанием и ремонтом автомобиля.
<input type="checkbox"/>	Запись на техническое обслуживание и ремонт автомобиля.
<input type="checkbox"/>	Напоминание о проведении ежегодного технического обслуживания/запись на него.
<input type="checkbox"/>	Регулярные приглашения в дилерский центр, приглашения на заранее назначенное техническое обслуживание, поздравления с праздниками.
<input type="checkbox"/>	Другие запросы владельца.
4. Установление личного контакта с владельцем	
Визитная карточка сервисного консультанта	
Подпись владельца автомобиля/Дата:	
Подпись сервисного консультанта/Дата:	

1. ВВЕДЕНИЕ

1-5. Проверка нового автомобиля

Проверка нового автомобиля

До того как вы купили этот автомобиль, он был проверен на сервисной станции официального дилера, осуществляющего продажу и техническое обслуживание, в соответствии с нормативами Chery. В Сертификате предпродажной проверки указывается дата передачи вам автомобиля и ставится официальная печать дилера Chery, осуществляющего продажу и техническое обслуживание.

Дилер должен проверить передаваемый вам автомобиль в соответствии с «Ведомостью доставки автомобиля Chery» и рассказать вам о его эксплуатации, после чего представитель дилера и вы должны расписаться в Ведомости.

Сертификат предпродажной проверки

Настоящим подтверждаю, что данный автомобиль прошел предпродажную проверку в соответствии с нормативами Chery Automobile Co., Ltd и его качество соответствует техническим требованиям Chery.

Модель автомобиля	
Идентификационный номер автомобиля (VIN)	
Номер двигателя или коробки передач	
Регистрационный номер автомобиля	
Официальная печать дилера, осуществляющего продажу и техническое обслуживание:	
Подпись представителя дилера, осуществляющего продажу и техническое обслуживание:	
Дата передачи	
Владелец	
Адрес	
Электронная почта	
Телефон	
Указанное ниже было предоставлено мне и объяснено:	
<ul style="list-style-type: none">• АВТОМОБИЛЬ• РУКОВОДСТВО ПО ЭКСПЛУАТАЦИИ• ПРЕДПРОДАЖНАЯ ПРОВЕРКА	
Подпись владельца автомобиля:	
Подпись представителя дилера, осуществляющего продажу и техническое обслуживание:	

1-6. Обкатка нового автомобиля

Обкатка нового автомобиля

Фрикционное сопротивление между подвижными деталями нового автомобиля значительно выше, чем при обычной эксплуатации. Правильно проведенная обкатка автомобиля оказывает большое влияние на срок его службы, надежность и топливную экономичность. Вот почему во время обкатки нового автомобиля необходимо строго соблюдать соответствующие требования. Период обкатки составляет в среднем 3000 км.

■ Требования, распространяющиеся на период обкатки нового автомобиля

В течение первых 1000 км:

- Запрещено движение с максимальной скоростью.
- Скорость движения не должна превышать 100 км/ч.
- Запрещается развивать максимальную скорость движения на любой передаче.

В течение первых 1000 – 1500 км:

- Скорость движения можно постепенно повышать до максимального значения.
- Частоту вращения коленчатого вала можно постепенно повышать до максимально разрешенного значения.

■ Рекомендации по эксплуатации автомобиля после завершения обкатки

- Во время эксплуатации автомобиля максимальная частота вращения коленчатого вала, с которой двигатель может работать в течение короткого времени, составляет 6000 об/мин. При ручном переключении передач переключайтесь на смежную повышенную передачу до того, как стрелка тахометра достигнет красной зоны.
- Во время движения автомобиля частота вращения коленчатого вала также не должна быть слишком низкой. Для этого необходимо вовремя переключаться на пониженную передачу. Не допускайте работы непрогретого двигателя на максимальных оборотах — ни на нейтральной, ни на какой другой передаче.

■ Рекомендации по приработке шин

В начале эксплуатации шины не обеспечивают достаточного сцепления с дорогой. Поэтому новым шинам также требуется приработка. Первые 100 км пробега ведите автомобиль медленно и с особой осторожностью.

■ Рекомендации по приработке тормозных механизмов

Новым тормозным колодкам требуется некоторое время для приработки. Они не создают достаточной силы трения для идеального торможения в течение первых 200 км пробега. В этот период для обеспечения эффективности торможения нужно нажимать педаль тормоза сильнее. Эта рекомендация относится и к каждой замене тормозных колодок.



ЗАЩИТА ОКРУЖАЮЩЕЙ СРЕДЫ

Недопускайте работы двигателя на высоких оборотах без особой на то необходимости. Своевременное переключение на повышенную передачу способствует экономии топлива, снижению уровня шума и защите окружающей среды.

1. ВВЕДЕНИЕ

1-7. Экономия топлива и продление срока службы автомобиля

Расход топлива во многом зависит от технического состояния автомобиля и вашей манеры вождения. Не эксплуатируйте автомобиль с предельной нагрузкой — соблюдение этой рекомендации поможет вам продлить срок службы автомобиля.

Ниже приведен ряд советов по снижению расхода топлива

1. Поддерживайте правильное давление воздуха в шинах. Недостаточное давление воздуха приведет к ускоренному износу шин и повышенному расходу топлива.
2. Не следует перегружать автомобиль. В результате этого увеличивается нагрузка на двигатель и возрастает расход топлива.
3. Избегайте длительного прогрева двигателя на холостом ходу. Движение автомобиля можно начинать, как только двигатель станет работать устойчиво. Зимой прогрев двигателя требует больше времени, чем в другое время года.
4. Разгоняйтесь плавно и медленно. Избегайте резкого трогания с места.
5. Избегайте длительной работы двигателя на холостом ходу. Если необходима стоянка с длительным ожиданием, следует заглушить двигатель и снова запустить его позже.
6. Избегайте движения накатом и высокой частоты вращения коленчатого вала двигателя. Выбирайте ступень в коробке передач в соответствии с дорожными условиями.
7. Избегайте частых ускорений и замедлений. Подобный режим движения приводит к повышенному расходу топлива.
8. Избегайте ненужных остановок и торможений. Старайтесь поддерживать постоянную скорость. Использование «зеленой волны» светофоров позволяет сократить или вовсе свести к нулю остановки перед светофорами. Поддержание правильной дистанции до впереди идущего транспортного средства помогает исключить резкие торможения. Кроме того, при этом снижается износ тормозных колодок и механизмов.
9. По возможности избегайте дорог с интенсивным движением и заторов на дорогах.
10. Не держите долгое время ногу на педали сцепления или тормоза. Это приводит к преждевременному износу и перегреву узлов, а также к повышенному расходу топлива.
11. На скоростных дорогах поддерживайте надлежащую скорость движения. Чем выше скорость движения автомобиля, тем больше расход топлива. Снижение скорости движения автомобиля приводит к уменьшению расхода топлива.
12. Поддерживайте правильные углы установки передних колес. Избегайте ударов колес о бордюрный камень и снижайте скорость при движении по неровным дорогам. Неправильные углы установки передних колес не только приводят к ускоренному износу шин, но и увеличивают нагрузку на двигатель.
13. Избегайте погружения подвески автомобиля в грязь и т. д.
14. Поддерживайте автомобиль в исправном техническом состоянии. Загрязненный воздушный фильтр, неправильные зазоры в приводе клапанов, загрязненные свечи зажигания, загрязненное масло и консистентная смазка, неотрегулированные тормозные механизмы и т. д. приводят к ухудшению параметров работы двигателя и увеличению расхода топлива. Следует регулярно проводить техническое обслуживание для продления срока службы автомобиля и снижения эксплуатационных расходов. При эксплуатации автомобиля в тяжелых условиях техническое обслуживание нужно проводить чаще.

⚠ ВНИМАНИЕ

Запрещается выключать двигатель при движении на спуске. При неработающем двигателе не будут работать усилитель рулевого управления и усилитель тормозной системы.

1-8. Подготовка к началу движения**Проверка исправности автомобиля**

Перед началом поездки рекомендуется проверить исправность автомобиля. Если вы уделите несколько минут проверке автомобиля, это поможет обеспечить безопасность и удовольствие от вождения.

⚠ ОПАСНОСТЬ

Если вы проводите проверку в закрытом гараже, то следует обеспечить хорошую вентиляцию.

Действия перед пуском двигателя**■ Снаружи автомобиля**

1. Шины (включая шину запасного колеса). Проверьте давление воздуха в шинах с помощью манометра, а также убедитесь в отсутствии порезов, повреждений и чрезмерного износа.
2. Болты крепления колес. Убедитесь, что все болты крепления колес на месте и затянуты.
3. Утечки жидкостей. Поставив автомобиль на стоянку, через некоторое время проверьте, нет ли утечек бензина, масла, охлаждающей жидкости или других эксплуатационных жидкостей (капающая из системы кондиционирования вода не является признаком неисправности).
4. Приборы освещения и световой сигнализации. Убедитесь в том, что фары, стоп-сигналы, противотуманные фары и фонари, указатели поворота и другие приборы освещения и световой сигнализации исправны.
5. Решетки воздухозаборников. Удалите снег, листья и другие посторонние предметы с решеток воздухозаборников перед ветровым стеклом.

■ Внутри автомобиля

1. Инструмент. Убедитесь в наличии инструмента, в том числе домкрата, колесного ключа, а также запасного колеса.
2. Ремни безопасности. Убедитесь в том, что запорные скобы ремней надежно фиксируются замками. Убедитесь, что ленты ремней не изношены или не повреждены.
3. Приборы и органы управления. Особое внимание уделите исправности сигнализаторов и индикаторов, а также органов управления.
4. Тормозная система. Убедитесь, что педаль тормоза имеет нормальный ход.

■ Моторный отсек и двигатель

1. Запасные плавкие предохранители. Убедитесь в наличии запасных плавких предохранителей. У вас должны иметься запасные плавкие предохранители всех номиналов по току, указанных на крышке блока предохранителей и реле.
2. Уровень охлаждающей жидкости. Убедитесь в том, что уровень охлаждающей жидкости соответствует норме.

1. ВВЕДЕНИЕ

3. Аккумуляторная батарея и провода. Проверьте затяжку клемм, убедитесь в отсутствии признаков коррозии на полюсных выводах аккумуляторной батареи и в отсутствии трещин на ее корпусе. Проверьте состояние проводов аккумуляторной батареи и их соединения.
4. Проводка. Убедитесь в отсутствии поврежденных, отсутствующих или оборванных проводов.
5. Топливные магистрали. Проверьте топливные магистрали на отсутствие утечек топлива и ослабленных соединений.

■ Капот

Перед началом движения убедитесь, что капот полностью закрыт. В противном случае при движении автомобиля возникает опасность открывания капота. Он может закрыть водителю обзор в переднем направлении и стать причиной дорожно-транспортного происшествия.

После пуска двигателя

- 1 Система выпуска. Проверьте, не слышен ли шум утечки отработавших газов. Любые утечки устраняйте незамедлительно.
- 2 Уровень моторного масла. Остановите автомобиль на горизонтальной площадке, заглушите двигатель и через 5 минут проверьте уровень моторного масла с помощью щупа.

Во время движения

1. Контрольно-измерительные приборы. Убедитесь в исправности всех контрольно-измерительных приборов.
2. Тормозная система. В безопасном месте убедитесь, что автомобиль не уводит в сторону при торможении.
3. Другие неисправности. Проверьте, нет ли отсутствующих деталей и утечек эксплуатационных жидкостей. Прислушайтесь, нет ли необычных шумов.

Постановка автомобиля на стоянку

Соблюдение правильной процедуры постановки автомобиля на стоянку является важным условием безопасности его эксплуатации. Ставьте автомобиль на стоянку в местах с широкой проезжей частью дороги и хорошей обзорностью, где он не будет мешать движению транспорта. Ниже описан порядок постановки автомобиля на стоянку.

- 1 Выжмите педаль сцепления (автомобиль с механической коробкой передач) и педаль тормоза и держите их нажатыми до полной остановки автомобиля.
- 2 Убедитесь, что включился стояночный тормоз с электроприводом.
- 3 Автомобиль с автоматической коробкой передач: переведите селектор в положение P (стоянка). Автомобиль с механической коробкой передач: переведите селектор в положение N (нейтраль).
- 4 Выключатель пуска двигателя находится в положении OFF.



ВНИМАНИЕ

Покидая автомобиль, убедитесь, что все замки заперты и ключ находится при вас.

■ Стоянка автомобиля на уклоне

При постановке автомобиля на стоянку на уклоне его главным образом удерживает на месте стояночный тормоз. Пренебрежение требованием включить стояночный тормоз или неисправность стояночного тормоза может привести к тому, что автомобиль неожиданно покатится под уклон и получит повреждения или нанесет кому-нибудь травму. При постановке автомобиля на стоянку на уклоне поверните руль вправо или влево, чтобы предотвратить неожиданное скатывание автомобиля под уклон.

■ Стоянка на спуске при наличии бордюрного камня

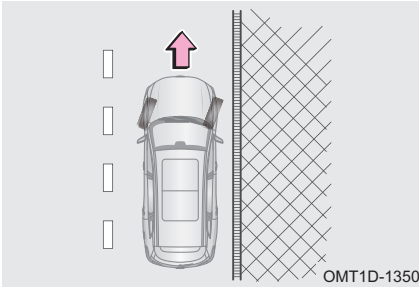

При наличии на спуске бордюрного камня поверните рулевое колесо вправо, чтобы передняя сторона правого переднего колеса коснулась бордюра — это не даст автомобилю покатиться вперед. Затем включите стояночный тормоз.

■ Стоянка на подъеме при наличии бордюрного камня

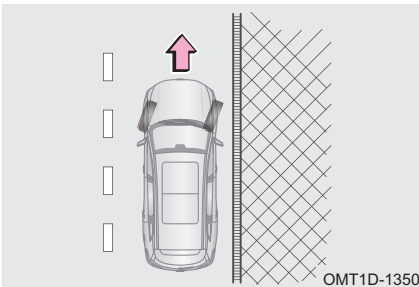

При наличии на подъеме бордюрного камня поверните рулевое колесо влево, чтобы задняя сторона правого переднего колеса коснулась бордюра — это не даст автомобилю покатиться назад. Затем включите стояночный тормоз.

■ Стоянка на подъеме или спуске (при отсутствии бордюрного камня)

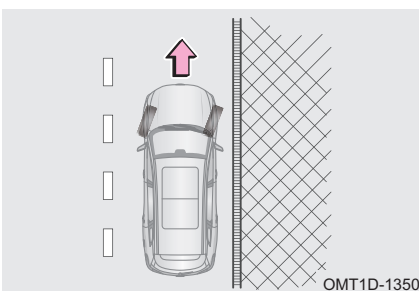

При отсутствии бордюрного камня поверните рулевое колесо вправо на большой угол — это не даст автомобилю, покатавшись вперед или назад, выехать на середину проезжей части. Затем включите стояночный тормоз. Повернув рулевое колесо в сторону обочины, включите стояночный тормоз.

1. ВВЕДЕНИЕ

■ Перевозка пассажиров

Перед началом поездки убедитесь в том, что все пассажиры заняли свои места и надлежащим образом пристегнули ремни безопасности. Запрещается перевозка пассажиров на местах, не оборудованных сиденьями и ремнями безопасности, поскольку в случае дорожно-транспортного происшествия пассажиры могут получить тяжелые травмы.

■ Запирание замков дверей

- Если вы оставляете автомобиль без присмотра, возьмите ключ с собой и запирайте все двери, даже если вы оставляете автомобиль в гараже или у тротуара перед вашим домом.
- Лучше парковать автомобиль в хорошо освещенных и просторных местах и не оставлять в нем ценных вещей.

■ Отработавшие газы

- Избегайте вдыхания отработавших газов. Они содержат оксид углерода (CO) — опасный бесцветный газ, не имеющий запаха. Он может привести к потере сознания и даже смерти.
- Убедитесь, что выпускная система не имеет утечек или ослабленных соединений. Следует регулярно проверять выпускную систему. Если вы заметили изменение звучания выпускной системы, немедленно проверьте ее.
- Не допускайте работу двигателя в гараже или других закрытых помещениях, за исключением времени, необходимого для въезда или выезда автомобиля. Отработавшие газы накапливаются и могут привести к серьезному отравлению.
- Не находитесь длительное время в автомобиле, стоящем с работающим двигателем. Если этого нельзя избежать, то автомобиль должен находиться на открытой площадке, а система вентиляции или кондиционирования должна подавать в салон наружный воздух.
- При движении автомобиля дверь багажного отделения должна быть закрыта. При открытой или не полностью закрытой двери багажного отделения отработавшие газы будут попадать внутрь автомобиля.
- Для обеспечения нормальной работы системы вентиляции автомобиля удаляйте с решеток воздухозаборников снег, листья и другие посторонние предметы.
- Если отработавшие газы попали в салон автомобиля (и вы чувствуете их запах), откройте окна для поступления свежего воздуха и незамедлительно определите и устраните причину случившегося.

■ Проверка выпускной системы

Проверка выпускной системы должна проводиться в следующих случаях.

1. Если вы ощущаете запах отработавших газов.
2. Если вы заметили изменение звучания выпускной системы.
3. Если выпускная система получила повреждения в дорожно-транспортном происшествии.
4. Каждый раз при установке автомобиля на подъемник для осмотра или ремонта.

1-9. Меры предосторожности при вождении в условиях бездорожья

Вождение в условиях бездорожья

Всегда соблюдайте следующие меры предосторожности для сведения к минимуму опасности получения тяжелых травм или повреждения автомобиля.

- Проявляйте осторожность при движении в условиях бездорожья. Не передвигайтесь в опасных местах.
- При движении в условиях бездорожья следите за тем, чтобы пальцы обеих рук, включая большие пальцы, обхватывали обод рулевого колеса с наружной стороны.
- Всегда проверяйте эффективность тормозной системы сразу же после движения по дороге, покрытой песком, грязью, водой или снегом.
- Водитель и все пассажиры должны быть пристегнуты ремнями безопасности независимо от того, где движется автомобиль.

ОПАСНОСТЬ

- После движения по поверхности, покрытой высокой травой, грязью, щебнем, песком, преодоления брода и т. д. убедитесь, что на днище кузова и подвеске не осталось травы, веток кустарника, бумаги, тряпок, камней, песка и т. п. Удалите перечисленные выше предметы с днища кузова и подвески. Если этого не сделать, то может произойти поломка узлов автомобиля или его возгорание.
- При движении по бездорожью или пересеченной местности запрещается поддерживать высокую скорость, совершать прыжки, резкие повороты, столкновения с препятствиями и т. д. Это может привести к потере управляемости или опрокидыванию, получению тяжелых травм или гибели. Другим результатом такого вождения может стать дорогостоящий ремонт ходовой части автомобиля.

1. ВВЕДЕНИЕ

1-10. Меры предосторожности при вождении в дождь

Вождение по скользкой дороге

Во время дождя нужно двигаться осторожно из-за ухудшения видимости, возможного запотевания стекол и скользкого дорожного покрытия.

- Во время дождя следует отказаться от движения с высокой скоростью, поскольку между колесами и поверхностью дороги может образоваться слой воды. При этом автомобиль потеряет управляемость и не сможет тормозить.

ВНИМАНИЕ

- Резкое торможение, ускорение и маневрирование на скользкой дороге может привести к скольжению колес и потере контроля над автомобилем, что, в свою очередь, может стать причиной дорожно-транспортного происшествия.
- Резкое изменение частоты вращения коленчатого вала, например, торможение двигателем, может привести к заносу автомобиля и стать причиной дорожно-транспортного происшествия.
- После проезда через лужу легко нажмите педаль тормоза и убедитесь в том, что тормозные механизмы функционируют должным образом. Мокрые тормозные колодки не обеспечивают нормального торможения. Если из-за мокрых тормозных колодок перестали работать должным образом тормозные механизмы колес по одному борту автомобиля, это ухудшит его управляемость и может привести к дорожно-транспортному происшествию.

Преодоление водных препятствий



Автомобиль может получить серьезные повреждения, преодолевая водное препятствие, возникшее из-за сильного ливня и т. п. Если преодоление водного препятствия неизбежно, проверьте его глубину и двигайтесь медленно и осторожно.

1. При движении через водное препятствие следите за тем, чтобы двигатель, рулевое управление и тормозная система работали нормально. Для плавного движения через водное препятствие следует включить пониженную передачу и не допускать резкого нажатия педали акселератора. В противном случае вода может попасть в двигатель.
2. Нажимая педаль акселератора, следите за тем, чтобы двигатель работал устойчиво и развивал достаточную мощность. При движении через водное препятствие запрещается останавливаться, переключать передачи и делать резкие повороты.
3. Если двигатель автомобиля заглох во время преодоления водного препятствия, не пытайтесь сразу же запустить его. В противном случае вы можете повредить двигатель. Отбуксируйте автомобиль в безопасное место с низким уровнем воды и найдите причину остановки двигателя.

ВНИМАНИЕ

- Запрещается преодолевать водное препятствие, если его глубина достигает обода колеса.
- При попадании воды во впускную систему двигателя или выпускную трубу может произойти серьезное повреждение двигателя.
- Вода может вытеснить смазку из колесных подшипников, вызвать их коррозию и преждевременный износ.
- Преодоление водного препятствия может привести к повреждению агрегатов трансмиссии. После преодоления водного препятствия всегда визуально проверяйте автомобиль на наличие утечки рабочих жидкостей (моторное масло, трансмиссионная жидкость и т. д.). Прекратите эксплуатацию автомобиля, если появились утечки любых эксплуатационных жидкостей, поскольку это может привести к выходу агрегатов из строя.
- При преодолении водного препятствия уменьшаются сила тяги и эффективность торможения. Увеличивается тормозной путь. Песок и грязь, которые скапливаются вокруг тормозных дисков, могут повлиять на эффективность торможения и привести к повреждению компонентов тормозной системы. Закончив преодоление водного препятствия, несколько раз легко нажмите педаль тормоза, чтобы просушить тормозные механизмы.

1-11. Меры предосторожности при вождении в зимних условиях

Советы по вождению в зимних условиях

- Охлаждающая жидкость. Убедитесь в том, что охлаждающая жидкость сохраняет свои свойства (способность не замерзать при отрицательных температурах). Используйте только охлаждающую жидкость, рекомендованную компанией Chery. Более подробная информация о выборе типа охлаждающей жидкости.
- Аккумуляторная батарея и провода. При низких температурах уровень заряда любой аккумуляторной батареи падает. Поэтому для запуска двигателя в зимних условиях аккумуляторная батарея должна иметь достаточный уровень заряда.
- Моторное масло. Зимой рекомендуется выбирать моторное масло в соответствии с местными температурными условиями. Чем ниже вязкость масла при низкой температуре, тем выше его текучесть при низкой температуре и тем более оно подходит для использования в условиях низких температур окружающей среды.
- Замки дверей. Избегайте ситуаций, когда замерзают замки дверей. Для этого их следует обработать антиобледенительным средством или глицерином.
- Жидкость омывателя. Используйте незамерзающую жидкость для омывателя. Приобрести ее можно на сервисных станциях официального дилера Chery и в магазинах автозапчастей.
- Подкрылки. Старайтесь исключить скопление снега и льда под подкрылками. В противном случае затрудняется управление автомобилем. При движении в зимних условиях необходимо периодически останавливаться и проверять, не скопился ли снег и лед под подкрылками. Рекомендуется возить с приспособления, которые могут понадобиться вам в пути. К ним относятся: цепи противоскольжения, скребок для очистки стекол, запас песка или соли, сигнальный проблесковый фонарь, лопата, провода для запуска двигателя от аккумуляторной батареи другого автомобиля и т. д.

1. ВВЕДЕНИЕ

ВНИМАНИЕ

- Запрещается использовать воду вместо охлаждающей жидкости.
- Запрещается заливать в бачок омывателя охлаждающую жидкость для двигателя и другие неподходящие жидкости, поскольку они могут повредить лакокрасочное покрытие кузова.

Вождение автомобиля по обледеневшим и заснеженным дорогам

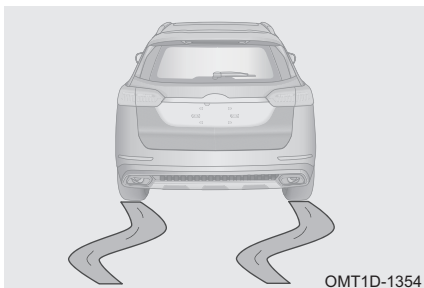

Резкое ускорение на скользкой дороге, например, покрытой льдом или снегом, может привести к уводу задних колес вправо или влево. Поэтому в подобных условиях следует управлять автомобилем с осторожностью и двигаться с низкой скоростью.

Кроме того, возможно образование слоя воды в зоне контакта шины с дорогой, если автомобиль движется по мокрой или покрытой слякотью дороге. Это приводит к потере управляемости и ухудшению тормозных качеств. При трогании с места на обледеневших или заснеженных дорогах можно использовать 2-ю передачу (автомобиль с механической коробкой передач), чтобы уменьшить подводимый к колесам крутящий момент и избежать их пробуксовки. В таких условиях также рекомендуется включать систему ESP.

■ Эвакуация автомобиля, застрявшего в грязи, снегу или на льду

Если ведущее колесо застряло в грязи, снегу или на льду, попробуйте освободить автомобиль «враскачку». Последовательно переведите селектор из положения переднего хода в положение заднего хода и обратно, после каждого изменения его положения слегка нажимая педаль акселератора. При этом селектор не должен длительное время находиться в положении переднего или заднего хода, поскольку это приведет к повышенному износу деталей коробки передач.

Цепи противоскольжения

Приобретите комплект цепей противоскольжения, соответствующих размеру шин вашего автомобиля. При установке и снятии цепей противоскольжения соблюдайте следующие меры предосторожности.

1. Соблюдайте требования местного законодательства по использованию цепей противоскольжения.
2. Устанавливайте и снимайте цепи противоскольжения в безопасном месте.
3. Устанавливайте цепи противоскольжения в соответствии с инструкцией изготовителя.
4. Цепи противоскольжения следует устанавливать только на ведущие колеса.

5. Рекомендуется использовать резиновые цепи противоскольжения толщиной не более 12 мм. В противном случае вы можете повредить шины, диски колес, систему привода колес, тормозную систему, подкрылки и брызговики. Повреждения, полученные автомобилем в результате неправильной эксплуатации цепей противоскольжения, не покрываются гарантией.
6. Для получения дополнительной информации о дисках колес и шинах обращайтесь на сервисную станцию официального дилера Chery.

 **ВНИМАНИЕ**

Соблюдайте следующие меры предосторожности, чтобы свести к минимуму вероятность дорожно-транспортного происшествия. В противном случае безопасная эксплуатация автомобиля может стать невозможной и возникнет риск получения серьезных травм или гибели.

- Требования к использованию цепей противоскольжения варьируются в зависимости от местности и типа дороги. Перед установкой цепей противоскольжения ознакомьтесь с соответствующими требованиями местного законодательства.
- Убедитесь, что выбранные вами цепи противоскольжения подходят для вашего автомобиля. Установка на автомобиль цепей противоскольжения отразится на его управляемости, поэтому ведите автомобиль с осторожностью. Использование неподходящих цепей противоскольжения или их неправильная установка может привести к дорожно-транспортному происшествию и стать причиной травм.
- При установке и снятии цепей противоскольжения следуйте инструкции изготовителя. Установку и снятие цепей противоскольжения выполняйте в безопасном месте. Перед установкой цепей противоскольжения заглушите двигатель (селектор должен при этом находиться в положении P (стоянка)). При необходимости поставьте знак аварийной остановки.
- Запрещается движение автомобиля с установленными на него цепями противоскольжения со скоростью, превышающей 30 км/ч (или превышающей максимальную скорость, установленную изготовителем цепей, если она ниже 30 км/ч). При вождении автомобиля с установленными на него цепями противоскольжения избегайте опасных дорожных условий, таких как неровности и ямы в дорожном покрытии, крутые повороты дороги и т. д. Избегайте резких поворотов рулевого колеса, резких ускорений и замедлений и т. д.

- | | |
|-------------------------------------------------------------------------------------------------------------------------------------------------------------------------------------------------------------------------------------------------------------------------------------------------------------------------------------------------------------------------------------------------------------------------------------------------------------------------------------------------------------------------------------------------------------------------------------------------------------------------------------------------------------------------------------------------------------------------------------------------------------------------------------------------------------------------------------------------------------------------------------------------------------------------------------------------------------------------------------------------------------------------------------------------------------------------------------------------------------------------------------------------------------------------------------------------------------------------------------------------------------------------------------------------------------------------------------------------------------------------------------------------------------------------------------------------------------------------------------------------------------------------------------------------------------------------------------------------------------------------------------------------------------------------------------------------------------------------------------------------------------|-----------------------------------------------------------------------------------------------------------------------------------------------------------------------------------------------------------------------------------------------------------------------------------------------------------------------------------------------------------------------------------------------------------------------------------------------------------------------------------------------------------------------------------------------------------------------------------------------------------------------------------------------------------------------------------------------------------------------------------------------------------------------------------------------------------------------------------------------------------------------------------------------------------------------------------------------------------------------------------------------------------------------------------------------------------------------------------------------------------------------------------------------------------------------------------------------------------------------------------------------------------------------------------------------------------------------------------------------------------------------------------------------------------------------------------------------------------------------------------------------------------------------------------------------------------------------------------------------------------------------------------------------------------------------------------------------------------------------------------------------------------------------------------------------------------------------------------------------------------------------|
| <p>2-1. Приборная панель (7-дюймовая)
 Обзор приборной панели 25
 Информационный дисплей 27
 Настройка 29</p> <p>2-2. Приборная панель
 (12,3-дюймовая)
 Обзор приборной панели 39
 Информационный дисплей 41
 Настройка 42</p> <p>2-3. Приборная панель
 (сдвоенный дисплей)
 Описание приборной панели .. 48
 Информационный дисплей 50
 Настройка 52</p> <p>2-4. Индикаторы и сигнализаторы
 Индикаторы и сигнализаторы... 54</p> <p>2-5. Рулевое колесо
 Звуковой сигнал 58
 Обогрев рулевого колеса
 (для некоторых вариантов
 исполнения автомобиля) 59
 Регулировка положения
 рулевого колеса 59</p> <p>2-6. Зеркала заднего вида
 Внутреннее зеркало заднего
 вида с ручной регулировкой
 режимов «день» и «ночь» 60
 Внутреннее зеркало заднего
 вида с автоматическим
 затемнением (для некоторых
 вариантов исполнения
 автомобиля) 61
 Наружные зеркала
 заднего вида 61
 Функция сохранения в памяти
 положения наружных зеркал
 заднего вида (для некоторых
 вариантов исполнения
 автомобиля) 63
 Функция автоматического
 опускания наружных зеркал
 заднего вида при включении
 заднего хода (для некоторых
 вариантов исполнения
 автомобиля) 63</p> | <p>2-7. Очистители и омыватели стекол
 Управление очистителями
 и омывателями стекол 64
 Обогрев форсунок омывателя
 ветрового стекла
 (для некоторых вариантов
 исполнения автомобиля) 67
 Замена щеток очистителей 67</p> <p>2-8. Приборы освещения
 и световой сигнализации
 Наружные приборы
 освещения 68
 Освещение салона 73
 Функция задержки
 выключения света фар 74
 Функция поиска автомобиля
 с помощью пульта
 дистанционного управления ... 75
 Адаптивная система головного
 освещения (AFS)
 (для некоторых вариантов
 исполнения автомобиля) 76
 Интеллектуальная система
 управления светом фар (IHС)
 (для некоторых вариантов
 исполнения автомобиля) 76
 Запотевание фар 77</p> <p>2-9. Сиденья
 Правильное положение
 на сиденье 78
 Подголовники 78
 Передние сиденья 79
 Сиденье второго ряда 82
 Обогрев сидений
 (для некоторых вариантов
 исполнения автомобиля) 85
 Вентиляция сидений
 (для некоторых вариантов
 исполнения автомобиля) 86
 Функция сохранения
 в памяти положения сидений
 (для некоторых вариантов
 исполнения автомобиля) 86
 Функция облегчения посадки
 в автомобиль и высадки
 из него (для некоторых
 вариантов исполнения
 автомобиля) 88</p> |
|-------------------------------------------------------------------------------------------------------------------------------------------------------------------------------------------------------------------------------------------------------------------------------------------------------------------------------------------------------------------------------------------------------------------------------------------------------------------------------------------------------------------------------------------------------------------------------------------------------------------------------------------------------------------------------------------------------------------------------------------------------------------------------------------------------------------------------------------------------------------------------------------------------------------------------------------------------------------------------------------------------------------------------------------------------------------------------------------------------------------------------------------------------------------------------------------------------------------------------------------------------------------------------------------------------------------------------------------------------------------------------------------------------------------------------------------------------------------------------------------------------------------------------------------------------------------------------------------------------------------------------------------------------------------------------------------------------------------------------------------------------------|-----------------------------------------------------------------------------------------------------------------------------------------------------------------------------------------------------------------------------------------------------------------------------------------------------------------------------------------------------------------------------------------------------------------------------------------------------------------------------------------------------------------------------------------------------------------------------------------------------------------------------------------------------------------------------------------------------------------------------------------------------------------------------------------------------------------------------------------------------------------------------------------------------------------------------------------------------------------------------------------------------------------------------------------------------------------------------------------------------------------------------------------------------------------------------------------------------------------------------------------------------------------------------------------------------------------------------------------------------------------------------------------------------------------------------------------------------------------------------------------------------------------------------------------------------------------------------------------------------------------------------------------------------------------------------------------------------------------------------------------------------------------------------------------------------------------------------------------------------------------------|

2. ПОДГОТОВКА К НАЧАЛУ ДВИЖЕНИЯ

ПОДГОТОВКА К НАЧАЛУ ДВИЖЕНИЯ

2-10. Ремни безопасности	Рекомендуемые детские удерживающие устройства....	97
Ремни безопасности.....	Крепление верхней стропы.....	98
Преднатяжители ремней безопасности (для некоторых вариантов исполнения автомобиля)	Установка детского удерживающего устройства... 99	
2-11. Детские удерживающие устройства	Напоминание о том, что на заднем сиденье остались дети (для некоторых вариантов исполнения автомобиля)	104
Детские удерживающие устройства.....		95

2-1. Приборная панель (7-дюймовая)

Обзор приборной панели



- 1** Указатель температуры охлаждающей жидкости двигателя показывает температуру охлаждающей жидкости двигателя.

Непрогретый двигатель: указатель находится у метки «С» или рядом с ней

Если указатель находится у метки «С» или рядом с ней, это свидетельствует о низкой температуре охлаждающей жидкости. В этом температурном диапазоне двигатель не должен развивать высокую частоту вращения коленчатого вала и работать под большой нагрузкой.

Перегрев двигателя: указатель находится у метки «Н» или рядом с ней

Если указатель находится у метки «Н» или рядом с ней, это свидетельствует о высокой температуре охлаждающей жидкости. Остановите автомобиль в безопасном месте и установите выключатель пуска двигателя в положение OFF после нескольких минут работы двигателя на холостом ходу. Незамедлительно обратитесь на сервисную станцию официального дилера Chery для проверки и ремонта автомобиля.

ВНИМАНИЕ

- Если указатель слишком долго находится в диапазоне низкой температуры охлаждающей жидкости, незамедлительно обратитесь на сервисную станцию официального дилера Chery для проверки и ремонта автомобиля.
- Запрещается открывать крышку расширительного бачка системы охлаждения, если указатель находится в диапазоне высоких температур охлаждающей жидкости двигателя. Проверку уровня охлаждающей жидкости выполняйте после того, как двигатель остынет. Запрещается эксплуатировать двигатель при низком уровне охлаждающей жидкости. В противном случае возможна серьезная поломка двигателя.

2. ПОДГОТОВКА К НАЧАЛУ ДВИЖЕНИЯ

2 Спидометр служит для отображения скорости движения автомобиля в км/ч.

ВНИМАНИЕ

На показания спидометра влияет размер шин, установленных на автомобиль. Для обеспечения правильных показаний спидометра следует использовать шины рекомендуемого размера (для получения дополнительной информации см. «Технические характеристики»).

3 Тахометр служит для отображения частоты вращения коленчатого вала двигателя x 1000 об/мин.

После обкатки автомобиля разрешается работа двигателя с частотой вращения коленчатого вала 6000–8000 об/мин (красная зона тахометра). Запрещается длительное время эксплуатировать автомобиль в данном диапазоне оборотов.

ВНИМАНИЕ

- Во время обкатки автомобиля не допускайте работы двигателя с высокой частотой вращения коленчатого вала.
- Запрещается длительное время держать обороты двигателя в диапазоне от 6000 об/мин и выше, поскольку это может привести к повреждению двигателя.

4 Указатель уровня топлива показывает количество топлива, оставшегося в баке.

Если указатель уровня топлива находится в диапазоне «Е» или загорелся сигнализатор минимального уровня топлива, это указывает на недостаточный запас топлива в баке. При первой же возможности заправьте автомобиль топливом.

ПРОЧИТАЙТЕ

При ускорении, резком торможении, прохождении крутых поворотов или движении автомобиля на уклоне показания указателя уровня могут быть неверными.

Информационный дисплей

Обычный режим дисплея

В обычном режиме на дисплее отображаются следующие экраны. Их можно переключать кнопкой ◀ или ▶ на рулевом колесе.







ПРОЧИТАЙТЕ

Во время вызова по Bluetooth на приборной панели отображается символ .

2. ПОДГОТОВКА К НАЧАЛУ ДВИЖЕНИЯ

Экран настройки

Экраны, которые отображаются на экране настройки, показаны ниже. Коротко нажмите кнопку  на рулевом колесе для перехода на экран настройки. Перейдите в меню настройки нажатием кнопки  или  на рулевом колесе. Для подтверждения изменений коротко нажмите кнопку ввода  еще раз.

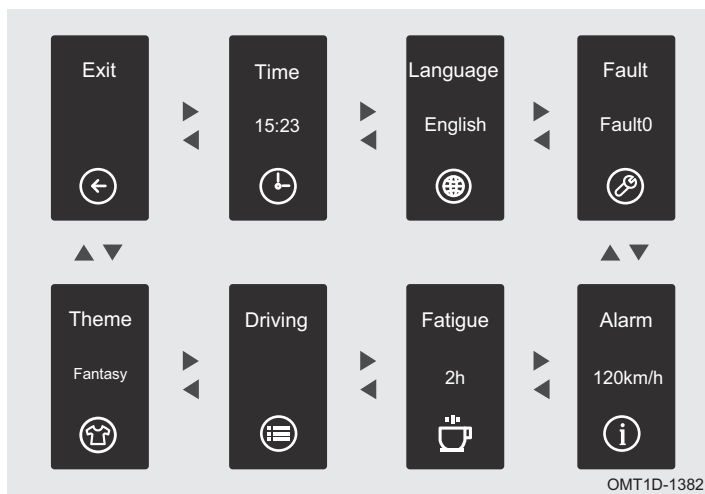



ПРОЧИТАЙТЕ

Изображения экранов информации приведены в данном Руководстве исключительно в справочных целях. Они могут варьироваться в зависимости от конкретного автомобиля.

Настройка

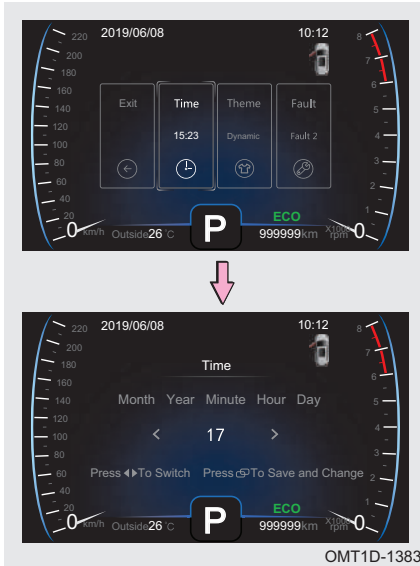
Установка времени



Шаг 1. При выведенном на дисплей экране настройки отдельных параметров нажмите кнопку ◀ или ▶ на рулевом колесе для переключения в меню установки времени. Коротко нажмите кнопку ввода , чтобы перейти на экран установки времени.

Коротким нажатием кнопки ◀ или ▶ на рулевом колесе установите год, месяц, дату и время. Коротко нажмите кнопку ввода , чтобы сохранить произведенные изменения и закрыть экран настройки.

2

ПОДГОТОВКА К НАЧАЛУ ДВИЖЕНИЯ



ПРОЧИТАЙТЕ

При работе звуковой сигнализации зуммер приборной панели не работает.

Предупреждение о превышении скорости движения (для некоторых вариантов исполнения автомобиля)



При достижении автомобилем заданной скорости движения на экране информации о вождении автомобиля загорается индикатор превышения скорости  с указанием ее величины и включается зуммер. Индикатор превышения скорости движения выключится только после того, как скорость движения автомобиля опустится ниже заданной на 5 км/ч. Если после этого скорость еще раз превысит заданную, звуковая сигнализация включится снова.

2. ПОДГОТОВКА К НАЧАЛУ ДВИЖЕНИЯ

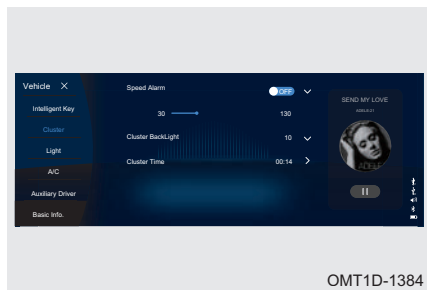

Шаг 1. Нажмите «Vehicle settings» (Настройки автомобиля).

Шаг 2. Нажмите «Cluster» (Приборная панель) и выберите «Speed Alarm» (Предупреждение о превышении скорости), чтобы задать ограничение скорости или выключить предупреждение о превышении скорости.



ПРОЧИТАЙТЕ

- При каждом нажатии кнопки ограничение скорости последовательно изменяется с шагом 5 км/ч.
- Ограничение скорости можно задать в диапазоне от 30 км/ч до 130 км/ч или выключить.

Нерегулируемое предупреждение о превышении скорости (для некоторых вариантов исполнения автомобиля)

При достижении автомобилем скорости 120 км/ч на дисплее приборной панели появляется предупреждение о превышении скорости и включается зуммер. Предупреждение о превышении скорости и звуковая сигнализация выключатся только после того, как скорость автомобиля опустится ниже 115 км/ч. Если после этого скорость опять превысит 120 км/ч, предупреждение будет подано снова.

Индикатор усталости водителя



Когда длительность поездки превысит заданную величину, на информационном дисплее появится сообщение «Driving Time Over –h, Please Take A Rest» (Длительность поездки превысила –ч. Пожалуйста, отдохните). Одновременно включается звуковая сигнализация и загорается индикатор усталости водителя ☕, предлагая водителю отдохнуть.



ПРОЧИТАЙТЕ

При работе звуковой сигнализации зуммер приборной панели не работает.

2. ПОДГОТОВКА К НАЧАЛУ ДВИЖЕНИЯ

2

ПОДГОТОВКА К НАЧАЛУ ДВИЖЕНИЯ

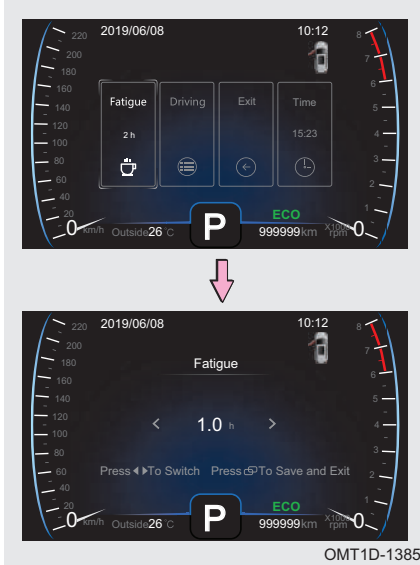

Шаг 1. При выведенном на дисплей экране настройки выберите индикатор усталости водителя с помощью кнопки ◀ или ▶ на рулевом колесе, затем коротким нажатием кнопки ввода  переключитесь в режим настройки индикатора усталости водителя.

Шаг 2. Коротким нажатием кнопки ◀ или ▶ на рулевом колесе задайте значение предупреждения. Оно увеличивается/уменьшается с шагом 0,5 ч. Коротко нажмите кнопку , чтобы сохранить произведенные изменения и закрыть экран настройки.



ПРОЧИТАЙТЕ

Индикатор усталости водителя можно запрограммировать в интервале от 1 до 4 ч или выключить. По умолчанию для индикатора усталости водителя задано значение 1 ч.

Функция предупреждения о неисправности



Если система бортовой диагностики автомобиля обнаружила неисправность и надлежащую работу какой-либо системы, то после установки выключателя пуска двигателя в положение ON на информационный дисплей поочередно выводятся соответствующие предупреждения, например: «Please Check ABS» (Проверьте систему ABS). Эти предупреждения сохраняются на экране информации о неисправности.

2. ПОДГОТОВКА К НАЧАЛУ ДВИЖЕНИЯ



При выведенном на дисплей экране настройки отдельных параметров нажмите кнопку ◀ или ▶ на рулевом колесе, затем коротким нажатием кнопки ввода  на рулевом колесе переключитесь на экран функции предупреждения о неисправности.

Шаг 2. При наличии нескольких предупреждений о неисправности они выводятся в центральной части информационного дисплея. Чтобы прочитать предупреждение о неисправности нажмите кнопку ◀ или ▶ на рулевом колесе.

ВНИМАНИЕ

В случае появления предупреждения о неисправности проверьте состояние автомобиля на основании информации, содержащейся в предупреждении. Если вы не можете устранить неисправность самостоятельно, заглушите двигатель и незамедлительно обратитесь на сервисную станцию официального дилера Chery для проверки и ремонта автомобиля.

2. ПОДГОТОВКА К НАЧАЛУ ДВИЖЕНИЯ

Выбор темы оформления



Шаг 1. При выведенном на дисплей экране настройки выберите функцию выбора темы оформления с помощью кнопки ◀ или ▶ на рулевом колесе, затем коротким нажатием кнопки ввода  перейдите в режим выбора темы оформления.

Шаг 2. Коротким нажатием кнопки ◀ или ▶ на рулевом колесе выберите требуемую тему оформления. Коротко нажмите кнопку ввода  на рулевом колесе, чтобы сохранить произведенные изменения и закрыть экран настройки.

Средний расход топлива

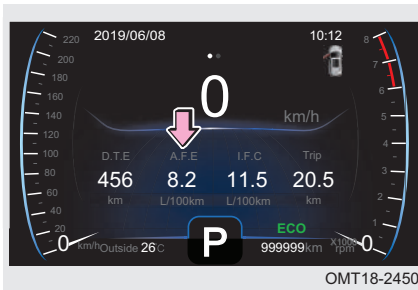

Отображается средний расход топлива.

Расчет среднего расхода топлива ведется с последнего пуска двигателя. Непосредственно после пуска двигателя некоторое время отображается текущий расход топлива. Величина среднего расхода топлива обновляется приблизительно каждые 10 секунд.



ПРОЧИТАЙТЕ

Средний расход топлива рассчитывается маршрутным компьютером и может использоваться только в качестве справочной величины.

2. ПОДГОТОВКА К НАЧАЛУ ДВИЖЕНИЯ

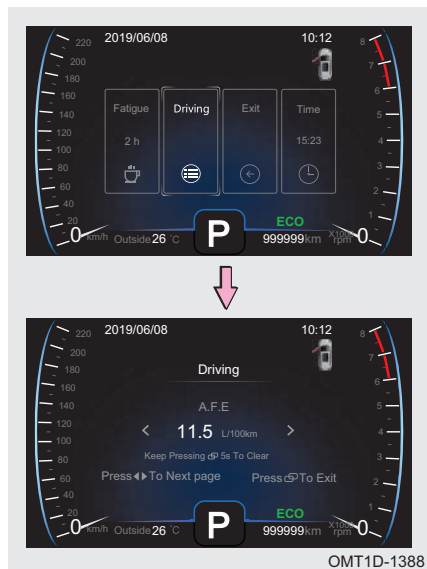



ПРОЧИТАЙТЕ

Средний расход топлива рассчитывается маршрутным компьютером и может использоваться только в качестве справочной величины.

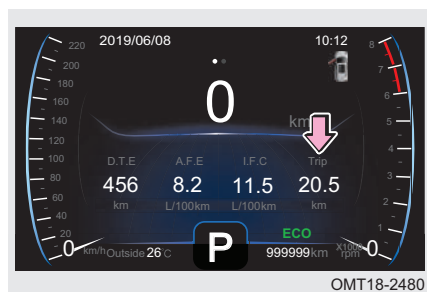
Величина пробега за поездку



Шаг 1. Выберите экран информации о вождении автомобиля, затем коротким нажатием кнопки  на рулевом колесе перейдите в режим настройки.

Шаг 2. С помощью короткого нажатия кнопки  или  на рулевом колесе перейдите в режим сброса среднего расхода топлива.

Шаг 3. Перейдя на экран сброса среднего расхода топлива, нажмите и держите нажатой кнопку  на рулевом колесе для сброса данного показателя.

Отображается пробег за поездку.

После сброса показателя его можно использовать для определения пробега между двумя пунктами.

Показания счетчика пробега за поездку могут быть в интервале от 0 до 9999,9 км. При достижении 9999,9 км показания пробега за поездку сбрасываются, и их расчет начинается снова.



2. ПОДГОТОВКА К НАЧАЛУ ДВИЖЕНИЯ

2

ПОДГОТОВКА К НАЧАЛУ ДВИЖЕНИЯ





Шаг 1. Выберите экран информации о вождении автомобиля, затем коротким нажатием кнопки  на рулевом колесе перейдите в режим настройки.

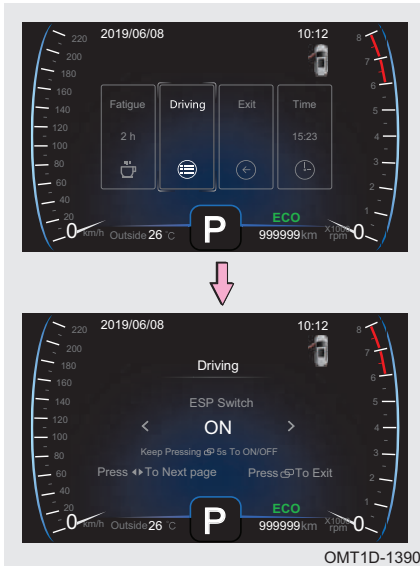

Шаг 2. С помощью короткого нажатия кнопки  или  на рулевом колесе перейдите в режим сброса показаний счетчика пробега за поездку.

Шаг 3. Перейдя на экран сброса показаний счетчика пробега за поездку, длительным нажатием кнопки  на рулевом колесе сбросьте показания счетчика.

Система динамической стабилизации (ESP)



Шаг 1. Выберите экран информации о вождении автомобиля, затем коротким нажатием кнопки  на рулевом колесе перейдите в режим настройки.

Шаг 2. С помощью короткого нажатия кнопки  или  на рулевом колесе перейдите на экран системы ESP.

Шаг 3. Перейдя на экран системы ESP, нажмите и держите нажатой 5 секунд кнопку  на рулевом колесе для включения или выключения системы ESP.

2. ПОДГОТОВКА К НАЧАЛУ ДВИЖЕНИЯ



ПРОЧИТАЙТЕ

- Систему ESP нельзя выключить во время ее срабатывания.
- На новом автомобиле система ESP по умолчанию включена.

Одометр

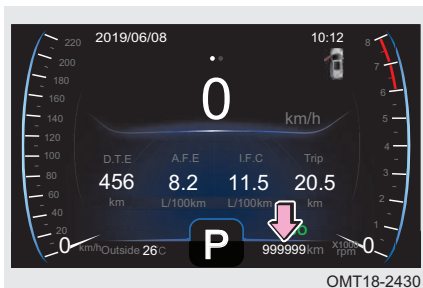

Отображает суммарный пробег автомобиля с начала его эксплуатации.

Показания одометра могут быть в интервале от 0 до 999 999 км. При достижении 999 999 км показания одометра перестают изменяться.

Запас хода по топливу



Отображается запас хода по топливу.

Это максимальное расстояние (приблизительное), которое автомобиль может преодолеть на оставшемся в баке топливе. Если залить в бак небольшое количество топлива, то данные на дисплее могут не измениться.



ПРОЧИТАЙТЕ

Запас хода по топливу рассчитывается маршрутным компьютером и может использоваться только в качестве справочной величины.

Мгновенный расход топлива



Отображается мгновенный расход топлива. Непосредственно после пуска двигателя, а также при разгоне значение мгновенного расхода топлива становится очень большим. Это нормальное явление.



ПРОЧИТАЙТЕ

Мгновенный расход топлива рассчитывается маршрутным компьютером и может использоваться только в качестве справочной величины.

Напоминание о необходимости технического обслуживания



Указывает водителю на то, что наступило время планового технического обслуживания автомобиля.

На новом автомобиле данное напоминание не появляется до тех пор, пока не подойдет время первого технического обслуживания. При наступлении времени первого технического обслуживания автомобиля на информационном дисплее появляется соответствующее напоминание.

После сброса напоминания отсчет пробега до следующего технического обслуживания начинает вестись заново в соответствии с запрограммированными интервалами. При наступлении времени очередного технического обслуживания автомобиля на информационном дисплее появляется соответствующее напоминание.

Индикатор включенной передачи



В режиме ручного переключения передач индикатор включенной передачи показывает, какая передача включена в данный момент времени.

2. ПОДГОТОВКА К НАЧАЛУ ДВИЖЕНИЯ

Индикатор незакрытой двери

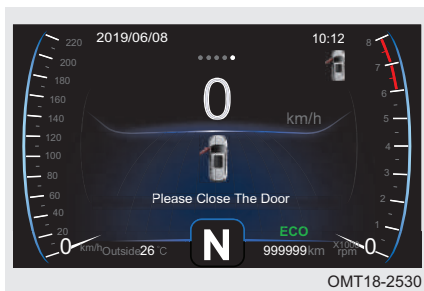

Показывает, что какая-то из дверей не закрыта.

Если какая-то из дверей незакрыта, то при скорости автомобиля ниже 3 км/ч индикатор соответствующей двери горит, но звуковая сигнализация не включается. Если же скорость движения автомобиля превысит 3 км/ч, индикатор соответствующей двери начнет мигать и включится звуковая сигнализация, предупреждая водителя о необходимости закрыть дверь.

ОПАСНОСТЬ

Запрещается движение автомобиля с любой открытой или не полностью закрытой дверью во избежание получения пассажирами тяжелых травм или их гибели из-за выпадения из автомобиля при внезапном открывании двери.

Данные системы помощи при движении задним ходом

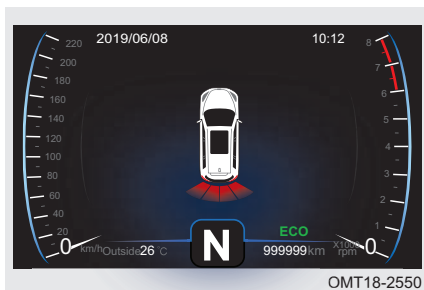

Экран системы помощи при движении задним ходом выводится на информационный дисплей после пуска двигателя и перевода селектора в положение R (задний ход).

2-2. Приборная панель (12,3-дюймовая)

Обзор приборной панели

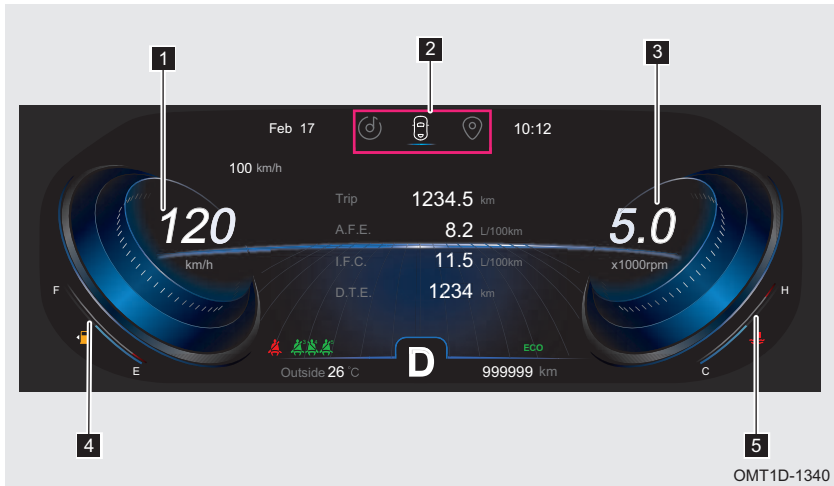

- 1** Спидометр служит для отображения скорости движения автомобиля в км/ч.

⚠ ВНИМАНИЕ

На показания спидометра влияет размер шин, установленных на автомобиль. Для обеспечения правильных показаний спидометра следует использовать шины рекомендуемого размера (для получения дополнительной информации см. «Технические характеристики»).

- 2** Обычный режим дисплея (строка состояния) служит для отображения обычной информации в текущем режиме.
- 3** Тахометр служит для отображения частоты вращения коленчатого вала двигателя x 1000 об/мин.

После обкатки автомобиля разрешается работа двигателя с частотой вращения коленчатого вала 6000–8000 об/мин (красная зона тахометра). Запрещается длительное время эксплуатировать автомобиль в данном диапазоне оборотов.

⚠ ВНИМАНИЕ

- Во время обкатки автомобиля не допускайте работы двигателя с высокой частотой вращения коленчатого вала.
- Запрещается длительное время держать обороты двигателя в диапазоне от 6000 об/мин и выше, поскольку это может привести к повреждению двигателя.

2. ПОДГОТОВКА К НАЧАЛУ ДВИЖЕНИЯ

4 Указатель уровня топлива показывает количество топлива, оставшегося в баке.

Если указатель уровня топлива находится в диапазоне «Е» или загорелся сигнализатор минимального уровня топлива, это указывает на недостаточный запас топлива в баке. При первой же возможности заправьте автомобиль топливом.

ПРОЧИТАЙТЕ

При ускорении, резком торможении, прохождении крутых поворотов или движении автомобиля на уклоне показания указателя уровня могут быть неверными.

5 Указатель температуры охлаждающей жидкости двигателя показывает температуру охлаждающей жидкости двигателя.

Непрогретый двигатель: указатель находится у метки «С» или рядом с ней

Если указатель находится у метки «С» или рядом с ней, это свидетельствует о низкой температуре охлаждающей жидкости. В этом температурном диапазоне двигатель не должен развивать высокую частоту вращения коленчатого вала и работать под большой нагрузкой.

Перегрев двигателя: указатель находится у метки «Н» или рядом с ней

Если указатель находится у метки «Н» или рядом с ней, это свидетельствует о высокой температуре охлаждающей жидкости. Остановите автомобиль в безопасном месте и установите выключатель пуска двигателя в положение OFF после нескольких минут работы двигателя на холостом ходу. Незамедлительно обратитесь на сервисную станцию официального дилера Chevy для проверки и ремонта автомобиля.

ВНИМАНИЕ

- Если указатель слишком долго находится в диапазоне низкой температуры охлаждающей жидкости, незамедлительно обратитесь на сервисную станцию официального дилера Chevy для проверки и ремонта автомобиля.
- Запрещается открывать крышку расширительного бачка системы охлаждения, если указатель находится в диапазоне высоких температур охлаждающей жидкости двигателя. Проверку уровня охлаждающей жидкости выполняйте после того, как двигатель остынет. Запрещается эксплуатировать двигатель при низком уровне охлаждающей жидкости. В противном случае возможна серьезная поломка двигателя.

Информационный дисплей

Обычный режим дисплея

В обычном режиме на дисплее отображаются следующие экраны. Их можно переключать коротким нажатием кнопки ◀ или ▶ на рулевом колесе.

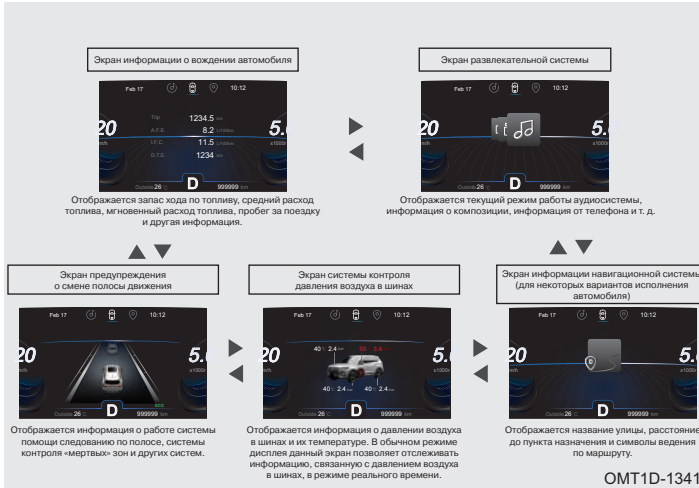

Экран настройки

Экраны, которые отображаются на экране настройки в обычном режиме дисплея, показаны ниже. Для перехода на экран настройки нажмите на нижнюю часть кнопки/коротко нажмите кнопку OK на рулевом колесе. Перелистывание экранов осуществляется нажатием кнопки ◀ или ▶ на рулевом колесе. Еще раз нажмите на нижнюю часть кнопки/коротко нажмите кнопку OK на рулевом колесе для входа в режим настройки.



Предупреждение о превышении скорости движения (для некоторых вариантов исполнения автомобиля)

При достижении автомобилем заданной скорости на экране информации о вождении автомобиля загорается индикатор превышения скорости  с указанием ее величины, а также включается звуковая сигнализация. Индикатор превышения скорости при этом становится красным. Индикатор превышения скорости и звуковая сигнализация выключатся только после того, как скорость автомобиля опустится ниже заданной на 5 км/ч. Если после этого скорость опять превысит заданную, предупреждение будет подано снова.



ПРОЧИТАЙТЕ

В некоторых ситуациях для подачи предупреждения водителю может также включиться звуковая сигнализация приборной панели.



Шаг 1. При выведенном на дисплей экране настройки нажмите кнопку ◀ или ▶ на рулевом колесе, чтобы переключиться на экран информации о вождении автомобиля. Нажмите на нижнюю часть кнопки/коротко нажмите кнопку OK на рулевом колесе для перехода на экран отображения информации о вождении автомобиля.

Шаг 2. С помощью короткого нажатия кнопки ◀ или ▶ перейдите на экран предупреждения о превышении скорости. Нажмите на нижнюю часть кнопки/коротко нажмите кнопку OK на рулевом колесе для перехода на экран предупреждения о превышении скорости.

Шаг 3. Коротко нажмите кнопку ◀ или ▶ на рулевом колесе, чтобы уменьшить или увеличить ограничение скорости на 5 км/ч от заданной величины. Коротко нажмите кнопку OK на рулевом колесе для сохранения изменений и возврата на экран настройки.

Шаг 4. Нажмите на нижнюю часть кнопки OK на рулевом колесе для выключения предупреждения о превышении скорости. После этого нажмите на верхнюю часть кнопки OK на рулевом колесе для включения предупреждения о превышении скорости и задания скорости, при которой будет подаваться предупреждение.



ПРОЧИТАЙТЕ

- При каждом нажатии кнопки ограничение скорости последовательно изменяется с шагом 5 км/ч.
- Ограничение скорости можно задать в диапазоне от 30 км/ч до 130 км/ч или выключить.

2. ПОДГОТОВКА К НАЧАЛУ ДВИЖЕНИЯ

Нерегулируемое предупреждение о превышении скорости (для некоторых вариантов исполнения автомобиля)

При достижении автомобилем скорости 120 км/ч на дисплее приборной панели появляется предупреждение о превышении скорости и включается зуммер. Предупреждение о превышении скорости и звуковая сигнализация выключаются только после того, как скорость автомобиля опустится ниже 115 км/ч. Если после этого скорость опять превысит 120 км/ч, предупреждение будет подано снова.

Индикатор усталости водителя

Когда длительность поездки превысит заданную величину, на информационном дисплее появится сообщение «Driving time exceeds X, take a rest» (Длительность поездки превысила X. Пожалуйста, отдохните). Одновременно на 1 секунду включится звуковая сигнализация и загорится индикатор усталости водителя ☹️, предлагая водителю отдохнуть.

📖 ПРОЧИТАЙТЕ

В некоторых ситуациях для подачи предупреждения водителю может также включиться звуковая сигнализация приборной панели.



Шаг 1. При выведенном на дисплей экране настройки нажмите кнопку ◀ или ▶ на рулевом колесе, чтобы переключиться на экран информации о вождении автомобиля. Нажмите на нижнюю часть кнопки/коротко нажмите кнопку OK на рулевом колесе для для перехода на экран отображения информации о вождении автомобиля.

Шаг 2. С помощью короткого нажатия кнопки ◀ или ▶ перейдите на экран индикатора усталости водителя. Нажмите на нижнюю часть кнопки OK на рулевом колесе для перехода на экран индикатора усталости водителя.

Шаг 3. Коротко нажмите кнопку ◀ или ▶ на рулевом колесе, чтобы уменьшить или увеличить время включения индикатора усталости водителя на 0,5 ч от заданной величины. Коротко нажмите кнопку OK на рулевом колесе для сохранения изменений и возврата на экран настройки

Шаг 4. Нажмите на нижнюю часть кнопки OK на рулевом колесе для выключения индикатора усталости водителя. После этого нажмите на верхнюю часть кнопки OK на рулевом колесе для включения индикатора усталости водителя и задания времени включения этого индикатора.

📖 ПРОЧИТАЙТЕ

Индикатор усталости водителя можно запрограммировать в интервале от 1 до 4 ч или выключить.

Система динамической стабилизации (ESP)

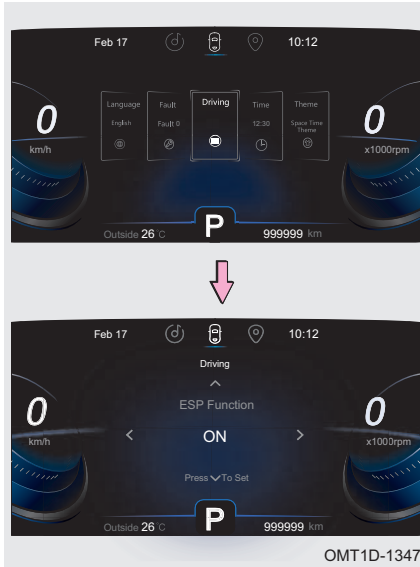

Шаг 1. При выведенном на дисплей экране настройки нажмите кнопку ◀ или ▶ на рулевом колесе, чтобы переключиться на экран информации о вождении автомобиля. Нажмите на нижнюю часть кнопки/коротко нажмите кнопку OK на рулевом колесе для перехода на экран отображения информации о вождении автомобиля.

Шаг 2. С помощью короткого нажатия кнопки ◀ или ▶ перейдите на экран системы ESP. Нажмите на нижнюю часть кнопки OK на рулевом колесе для перехода на экран системы ESP.

Шаг 3. С помощью короткого нажатия кнопки ◀ или ▶ на рулевом колесе включите или выключите систему ESP. Коротко нажмите кнопку OK на рулевом колесе для сохранения изменений и возврата на экран настройки.



ПРОЧИТАЙТЕ

- Систему ESP нельзя выключить во время ее срабатывания.
- На новом автомобиле система ESP по умолчанию включена.

2. ПОДГОТОВКА К НАЧАЛУ ДВИЖЕНИЯ

Сброс интервала технического обслуживания



Шаг 1. При выведенном на дисплей экране настройки нажмите кнопку ◀ или ▶ на рулевом колесе, чтобы переключиться на экран информации о вождении автомобиля. Нажмите на нижнюю часть кнопки/коротко нажмите кнопку OK на рулевом колесе для перехода на экран отображения информации о вождении автомобиля.

Шаг 2. С помощью короткого нажатия кнопки ◀ или ▶ на рулевом колесе перейдите на экран интервала технического обслуживания. Нажмите на нижнюю часть кнопки OK на рулевом колесе для перехода на экран напоминания о необходимости технического обслуживания.

Шаг 3. Нажмите на нижнюю часть кнопки OK на рулевом колесе для сброса интервала. С помощью короткого нажатия кнопки ◀ или ▶ на рулевом колесе выберите YES (ДА). Коротко нажмите кнопку OK на рулевом колесе для сброса интервала технического обслуживания и возврата на экран настройки.

Предупреждение о неисправности

Если система бортовой диагностики автомобиля обнаружит неисправность или некорректную работу какой либо системы, то после установки выключателя пуска двигателя в положение ON на информационный дисплей будут поочередно выведены соответствующие предупреждения. Они сохраняются для последующего просмотра на экране предупреждения о неисправности.

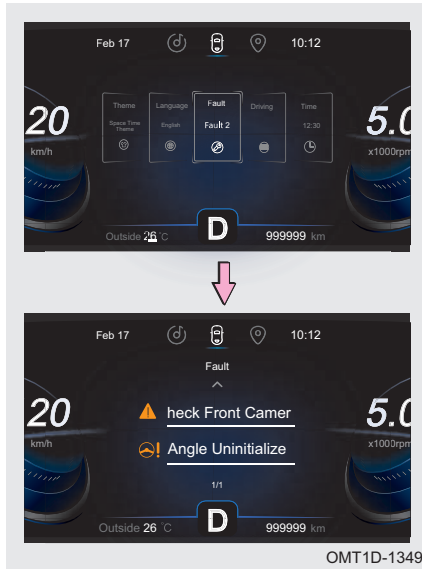

Шаг 1. При выведенном на дисплей экране настройки нажмите кнопку ◀ или ▶ на рулевом колесе, чтобы переключиться на экран предупреждения о неисправности. Нажмите на нижнюю часть кнопки/коротко нажмите кнопку OK на рулевом колесе для перехода на экран предупреждения о неисправности.

Шаг 2. При наличии нескольких предупреждений о неисправности они выводятся на информационный дисплей. Для просмотра предупреждений о неисправности нажимайте кнопку ◀ или ▶ на рулевом колесе. Коротко нажмите кнопку OK на рулевом колесе для сохранения изменений и возврата на экран настройки.

⚠ ВНИМАНИЕ

В случае появления предупреждения о неисправности проверьте состояние автомобиля на основании информации, содержащейся в предупреждении. Если вы не можете устранить неисправность самостоятельно, заглушите двигатель и незамедлительно обратитесь на сервисную станцию официального дилера Chery для проверки и ремонта автомобиля.

2. ПОДГОТОВКА К НАЧАЛУ ДВИЖЕНИЯ

2-3. Приборная панель (сдвоенный дисплей)

Обзор приборной панели

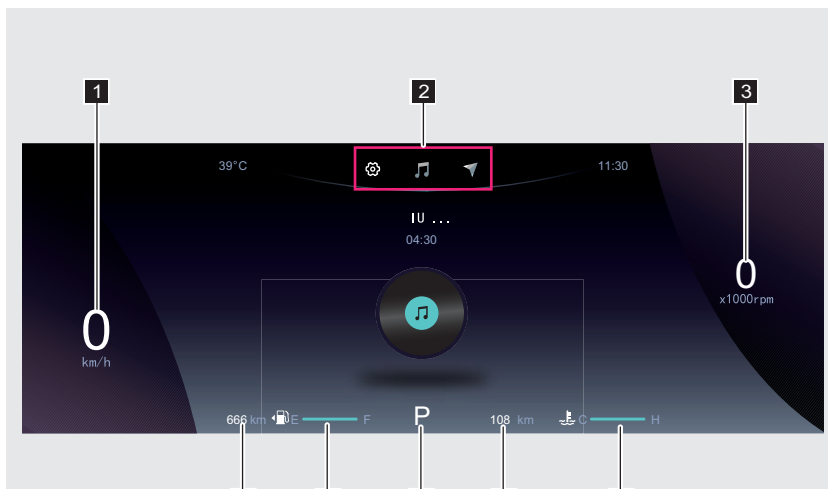

1 Спидометр служит для отображения скорости движения автомобиля в км/ч.

⚠ ВНИМАНИЕ

На показания спидометра влияет размер шин, установленных на автомобиль. Для обеспечения правильных показаний спидометра следует использовать шины рекомендуемого размера (для получения дополнительной информации см. «Технические характеристики»).

2 Обычный режим дисплея (строка состояния) служит для отображения обычной информации в текущем режиме.

3 Тахометр служит для отображения частоты вращения коленчатого вала двигателя x 1000 об/мин.

После обкатки автомобиля разрешается работа двигателя с частотой вращения коленчатого вала 6000–8000 об/мин (красная зона тахометра). Запрещается длительное время эксплуатировать автомобиль в данном диапазоне оборотов.

⚠ ВНИМАНИЕ

- Во время обкатки автомобиля не допускайте работы двигателя с высокой частотой вращения коленчатого вала.
- Запрещается длительное время держать обороты двигателя в диапазоне от 6000 об/мин и выше, поскольку это может привести к повреждению двигателя.

4 Запас хода по топливу: максимальное расстояние (приблизительное), которое автомобиль может преодолеть на оставшемся в баке топливе (единица измерения: км).



ПРОЧИТАЙТЕ

Запас хода по топливу рассчитывается маршрутным компьютером и может использоваться только в качестве справочной величины.

5 Указатель уровня топлива показывает количество топлива, оставшегося в баке.

Если указатель уровня топлива находится в диапазоне «Е» или загорелся сигнализатор минимального уровня топлива, это указывает на недостаточный запас топлива в баке. При первой же возможности заправьте автомобиль топливом.



ПРОЧИТАЙТЕ

При ускорении, резком торможении, прохождении крутых поворотов или движении автомобиля на уклоне показания указателя уровня могут быть неверными.

6 Индикатор включенной передачи показывает, какая передача включена в данный момент.

Стрелка рядом с индикатором включенной передачи появляется, если электронный блок управления считает необходимым выполнить переключение передачи:

- ▲ требуется переключение на смежную повышенную передачу.
- ▼ требуется переключение на смежную пониженную передачу.



ПРОЧИТАЙТЕ

Данная информация дается исключительно в справочных целях. Решение о переключении передачи водитель должен принимать сам на основании фактических дорожных условий.

7 Одометр отображает суммарный пробег автомобиля с начала его эксплуатации (единица измерения: км).

8 Указатель температуры охлаждающей жидкости двигателя показывает температуру охлаждающей жидкости двигателя.

Непрогретый двигатель: указатель находится у метки «С» или рядом с ней

Если указатель находится у метки «С» или рядом с ней, это свидетельствует о низкой температуре охлаждающей жидкости. В этом температурном диапазоне двигатель не должен развивать высокую частоту вращения коленчатого вала и работать под большой нагрузкой.

Перегрев двигателя: указатель находится у метки «Н» или рядом с ней

Если указатель находится у метки «Н» или рядом с ней, это свидетельствует о высокой температуре охлаждающей жидкости. Остановите автомобиль в безопасном месте вдали от транспортного потока и установите выключатель пуска двигателя в положение OFF после нескольких минут работы двигателя на холостом ходу. Незамедлительно обратитесь на сервисную станцию официального дилера Chevy для проверки и ремонта автомобиля.

2. ПОДГОТОВКА К НАЧАЛУ ДВИЖЕНИЯ

⚠ ВНИМАНИЕ

- Если указатель слишком долго находится в диапазоне низкой температуры охлаждающей жидкости, незамедлительно обратитесь на сервисную станцию официального дилера Chery для проверки и ремонта автомобиля.
- Запрещается открывать крышку расширительного бачка системы охлаждения, если указатель находится в диапазоне высоких температур охлаждающей жидкости двигателя. Проверку уровня охлаждающей жидкости выполняйте после того, как двигатель остынет. Запрещается эксплуатировать двигатель при низком уровне охлаждающей жидкости. В противном случае возможна серьезная поломка двигателя.

Информационный дисплей

Обычный режим дисплея

В обычном режиме на дисплее отображаются следующие экраны. Их можно переключать коротким нажатием кнопки ◀/▶ на рулевом колесе.

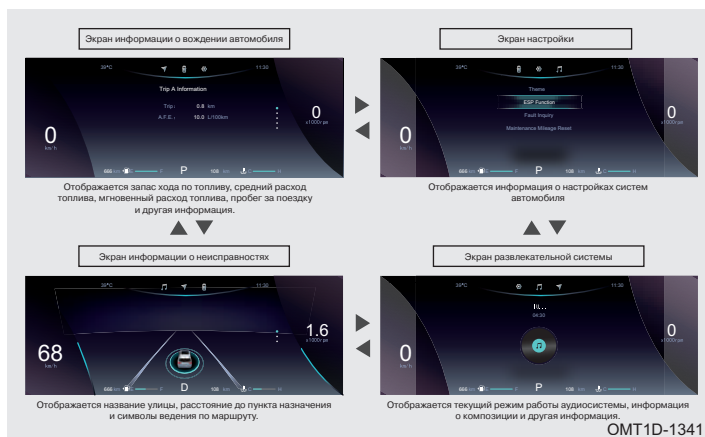

2. ПОДГОТОВКА К НАЧАЛУ ДВИЖЕНИЯ

Экран информации о вождении автомобиля

При выведенном на дисплей экране информации о вождении автомобиля нажимайте на верхнюю или нижнюю сторону кнопки **OK** на рулевом колесе для переключения следующих экранов.



Экран информации о неисправностях

При выведенном на дисплей экране навигационной системы нажимайте на верхнюю или нижнюю сторону кнопки **OK** на рулевом колесе для переключения следующих экранов.



Примечание: Экран AR-навигации выводится или на дисплей аудиосистемы, или на дисплей приборной панели. Он не может быть одновременно выведен на дисплей аудиосистемы и на дисплей приборной панели

2. ПОДГОТОВКА К НАЧАЛУ ДВИЖЕНИЯ

Настройка

Выбор темы оформления

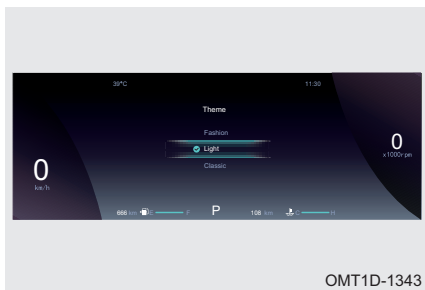

Шаг 1. При выведенном на дисплей экране настройки нажимайте на верхнюю или нижнюю сторону кнопки **OK** на рулевом колесе, пока не отобразится экран темы оформления. Коротко нажмите кнопку **OK** для перехода на экран темы оформления.

Шаг 2. При выведенном на дисплей экране темы оформления нажимайте на верхнюю или нижнюю сторону кнопки **OK** на рулевом колесе для выбора соответствующего пункта меню. Коротко нажмите кнопку **OK** для подтверждения.

Система динамической стабилизации (ESP)

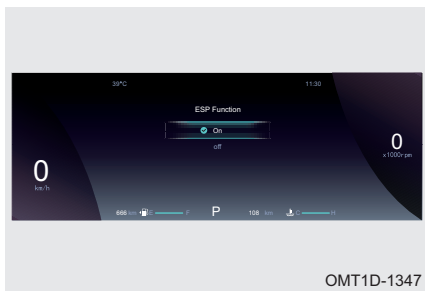

Шаг 1. При выведенном на дисплей экране настройки нажимайте на верхнюю или нижнюю сторону кнопки **OK** на рулевом колесе, пока не отобразится экран настройки системы ESP. Коротко нажмите кнопку **OK** для перехода к настройке системы ESP.

Шаг 2. При выведенном на дисплей экране настройки системы ESP нажмите на верхнюю или нижнюю сторону кнопки **OK** на рулевом колесе для включения или выключения системы. Коротко нажмите кнопку **OK** для подтверждения.



ПРОЧИТАЙТЕ

- На новом автомобиле система ESP по умолчанию включена.
- Для получения дополнительной информации о системе ESP см. «Системы контроля тормозного усилия».

Предупреждение о неисправности

Если система бортовой диагностики автомобиля обнаружит неисправность или некорректную работу какой либо системы, то после установки выключателя пуска двигателя в положение ON на информационный дисплей будут поочередно выведены соответствующие предупреждения. Они сохраняются для последующего просмотра на экране предупреждения о неисправности.

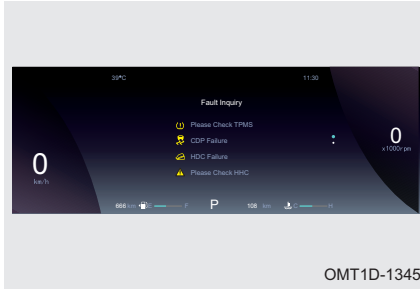

Шаг 1. При выведенном на дисплей экране настройки нажимайте на верхнюю или нижнюю сторону кнопки **OK** на рулевом колесе, пока не отобразится экран предупреждения о неисправности. Коротко нажмите кнопку **OK** для перехода на экран предупреждения о неисправности.

Шаг 2. При выведенном на дисплей экране настройки нажимайте на верхнюю или нижнюю сторону кнопки **OK** на рулевом колесе для просмотра предупреждения о неисправности.

Сброс интервала технического обслуживания

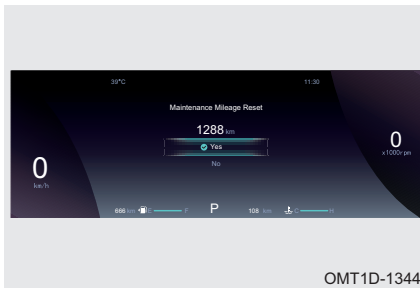

Шаг 1. При выведенном на дисплей экране настройки нажимайте на верхнюю или нижнюю сторону кнопки **OK** на рулевом колесе, пока не отобразится экран сброса интервала технического обслуживания. Коротко нажмите кнопку **OK** для подтверждения сброса интервала технического обслуживания.

Шаг 2. При выведенном на дисплей экране настройки системы ESP нажмите на верхнюю или нижнюю сторону кнопки **OK** на рулевом колесе для выбора Yes (Да)/ No (Нет). Коротко нажмите кнопку **OK** для подтверждения.

Нерегулируемое предупреждение о превышении скорости (для некоторых вариантов исполнения автомобиля)

При достижении автомобилем скорости 120 км/ч на дисплее приборной панели появляется предупреждение о превышении скорости и включается зуммер. Предупреждение о превышении скорости и звуковая сигнализация выключатся только после того, как скорость автомобиля опустится ниже 115 км/ч. Если после этого скорость опять превысит 120 км/ч, предупреждение будет подано снова.

2. ПОДГОТОВКА К НАЧАЛУ ДВИЖЕНИЯ

2-4. Индикаторы и сигнализаторы

Индикаторы и сигнализаторы

После установки выключателя пуска двигателя в положение ON некоторые сигнализаторы кратковременно загораются для проверки их исправности и затем гаснут. Если после пуска двигателя какой-либо сигнализатор продолжает гореть или мигать, незамедлительно обратитесь на сервисную станцию официального дилера Chery для проверки и ремонта автомобиля.

Индикаторы предупреждают водителя о включении тех или иных систем или функций автомобиля.

Сигнализаторы предупреждают водителя о неисправности тех или иных систем или функций автомобиля либо других ситуациях, требующих внимания водителя. При этом сигнализатор может гореть постоянным светом или мигать.

Название	Индикатор	Описание
Индикатор дневных ходовых огней		Этот индикатор загорается после пуска двигателя.
Индикатор габаритных фонарей		Этот индикатор загорается при включении габаритных фонарей.
Индикаторы указателей поворота		При включении левых или правых указателей поворота мигает соответствующий индикатор. При работе аварийной световой сигнализации мигают одновременно оба индикатора.
Индикатор дальнего света фар		Этот индикатор загорается при включении дальнего света фар или при сигнализации дальним светом фар.
Индикатор противотуманных фар		Этот индикатор загорается при включении противотуманных фар.
Индикатор задних противотуманных фонарей		Этот индикатор загорается при включении задних противотуманных фонарей.
Индикатор интеллектуальной системы управления светом фар (ИНС)		Этот индикатор указывает на то, что включена интеллектуальная система управления светом фар (ИНС).

2. ПОДГОТОВКА К НАЧАЛУ ДВИЖЕНИЯ

Название	Индикатор	Описание
Сигнализатор неисправности интеллектуальной системы управления светом фар (ИНС)		Этот индикатор указывает на неисправность интеллектуальной системы управления светом фар (ИНС). При первой же возможности обратитесь на сервисную станцию официального дилера Chery для проверки и ремонта автомобиля.
Сигнализатор непристегнутого ремня безопасности водителя/переднего пассажира		Этот сигнализатор предупреждает водителя о том, что ремень безопасности водителя/переднего пассажира не пристегнут или пристегнут не до конца. Пристегните ремень безопасности.
Сигнализатор непристегнутого заднего ремня безопасности		Этот сигнализатор предупреждает водителя о том, что ремень безопасности заднего пассажира не пристегнут или пристегнут не до конца. Пристегните ремень безопасности.
Сигнализатор неисправности тормозной системы		Этот сигнализатор предупреждает водителя о низком уровне тормозной жидкости или о неисправности тормозной системы. Незамедлительно обратитесь на сервисную станцию официального дилера Chery для проверки и ремонта автомобиля.
Индикатор стояночного тормоза с электроприводом (EPB)		Этот индикатор предупреждает водителя о том, что стояночный тормоз с электроприводом сейчас включен. Мигание этого индикатора во время работы стояночного тормоза с электроприводом является нормальным явлением и не требует принятия каких-либо мер. Мигание этого индикатора в любой другой ситуации указывает на неисправность. При первой же возможности обратитесь на сервисную станцию официального дилера Chery для проверки и ремонта автомобиля.
Сигнализатор неисправности стояночного тормоза с электроприводом (EPB)		Этот сигнализатор предупреждает водителя о неисправности системы EPB. При первой же возможности обратитесь на сервисную станцию официального дилера Chery для проверки и ремонта автомобиля.
Индикатор системы автоматического удержания автомобиля		Этот индикатор указывает на то, что система автоматического удержания автомобиля сейчас работает.







2. ПОДГОТОВКА К НАЧАЛУ ДВИЖЕНИЯ

Название	Индикатор	Описание
Сигнализатор неисправности антиблокировочной тормозной системы (ABS)		Этот сигнализатор предупреждает водителя о неисправности антиблокировочной тормозной системы (ABS). При первой же возможности обратитесь на сервисную станцию официального дилера Chery для проверки и ремонта автомобиля.
Индикатор системы управляемого спуска (HDC)		Этот индикатор указывает на то, что система управляемого спуска (HDC) сейчас работает.
Сигнализатор неисправности системы управляемого спуска (HDC)		Этот сигнализатор предупреждает водителя о неисправности системы управляемого спуска (HDC). При первой же возможности обратитесь на сервисную станцию официального дилера Chery для проверки и ремонта автомобиля.
Сигнализатор системы динамической стабилизации (ESP)		Мигание этого сигнализатора указывает на то, что система динамической стабилизации (ESP) сейчас работает. Если данный сигнализатор горит постоянным светом, это указывает на неисправность системы динамической стабилизации (ESP). При первой же возможности обратитесь на сервисную станцию официального дилера Chery для проверки и ремонта автомобиля.
Индикатор ESP OFF		При выключении системы динамической стабилизации (ESP) загорается индикатор ее выключения (ESP OFF), предупреждая водителя о том, что система динамической стабилизации выключена.
Сигнализатор минимального уровня топлива		Этот сигнализатор предупреждает водителя о том, что топливо в баке заканчивается. При первой же возможности заправьте автомобиль топливом.
Сигнализатор неисправности системы подушек безопасности (SRS)		Этот сигнализатор предупреждает водителя о неисправности системы подушек безопасности (SRS). При первой же возможности обратитесь на сервисную станцию официального дилера Chery для проверки и ремонта автомобиля.

2. ПОДГОТОВКА К НАЧАЛУ ДВИЖЕНИЯ

2

ПОДГОТОВКА К НАЧАЛУ ДВИЖЕНИЯ

Название	Индикатор	Описание
Индикатор сажевого фильтра бензинового двигателя (GPF) (для некоторых вариантов исполнения автомобиля)		Включение этого индикатора предупреждает водителя о том, что сажевый фильтр бензинового двигателя (GPF) забит. Для его очистки необходимо увеличить скорость.
Сигнализатор неисправности сажевого фильтра бензинового двигателя (GPF) (для некоторых вариантов исполнения автомобиля)		Включение этого сигнализатора предупреждает водителя о неисправности сажевого фильтра бензинового двигателя (GPF). При первой же возможности обратитесь на сервисную станцию официального дилера Chery для проверки и ремонта автомобиля.
Сигнализатор неисправности системы зарядки АКБ		Этот сигнализатор служит для контроля работы системы зарядки аккумуляторной батареи. Если этот сигнализатор не загорается после установки выключателя пуска двигателя в положение ON или загорается после пуска двигателя, при первой же возможности обратитесь на сервисную станцию официального дилера Chery для проверки и ремонта автомобиля.
Индикатор режима прогрева двигателя		Этот индикатор предупреждает водителя о низкой температуре охлаждающей жидкости двигателя и о том, что он находится в режиме прогрева. Когда температура охлаждающей жидкости повысится, этот индикатор погаснет, указывая на то, что двигатель достиг рабочей температуры.
Сигнализатор перегрева охлаждающей жидкости двигателя		Этот сигнализатор предупреждает водителя о перегреве охлаждающей жидкости двигателя. Остановите автомобиль в безопасном месте и установите выключатель пуска двигателя в положение OFF после нескольких минут работы двигателя на холостом ходу. Незамедлительно обратитесь на сервисную станцию официального дилера Chery для проверки и ремонта автомобиля.
Сигнализатор неисправности системы контроля давления воздуха в шинах (TPMS)		Этот сигнализатор предупреждает водителя о недопустимом давлении воздуха в шинах. Проверьте, не является ли давление воздуха в шинах слишком высоким или низким и не является ли температура слишком высокой или низкой. Если давление воздуха в шинах соответствует норме, при первой же возможности обратитесь на сервисную станцию официального дилера Chery для проверки и ремонта автомобиля.

2. ПОДГОТОВКА К НАЧАЛУ ДВИЖЕНИЯ

Название	Индикатор	Описание
Сигнализатор неисправности электрического усилителя рулевого управления (EPS)		Этот сигнализатор предупреждает водителя о неисправности электрического усилителя рулевого управления. Незамедлительно обратитесь на сервисную станцию официального дилера Chery для проверки и ремонта автомобиля.
Сигнализатор низкого давления моторного масла		Этот сигнализатор предупреждает водителя о низком давлении моторного масла. Остановите автомобиль в безопасном месте. Незамедлительно обратитесь на сервисную станцию официального дилера Chery для проверки и ремонта автомобиля.
Сигнализатор неисправности системы управления двигателем (EPC)	EPC	Этот сигнализатор предупреждает водителя о неисправности системы управления двигателем. Незамедлительно обратитесь на сервисную станцию официального дилера Chery для проверки и ремонта автомобиля.
Сигнализатор неисправности двигателя		Этот сигнализатор предупреждает водителя о неисправности двигателя. Незамедлительно обратитесь на сервисную станцию официального дилера Chery для проверки и ремонта автомобиля.
Сигнализатор неисправности коробки передач		Этот сигнализатор предупреждает водителя о неисправности коробки передач. Незамедлительно обратитесь на сервисную станцию официального дилера Chery для проверки и ремонта автомобиля.

2-5. Рулевое колесо

Звуковой сигнал



Для того чтобы включить звуковой сигнал, нажмите на накладку ступицы рулевого колеса, где находится соответствующий символ.



ПРОЧИТАЙТЕ

Звуковой сигнал должен использоваться в соответствии с местными законами и правилами дорожного движения.

Обогрев рулевого колеса (для некоторых вариантов исполнения автомобиля)

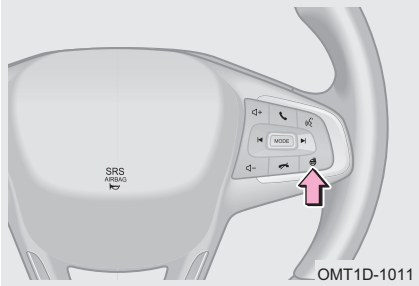

Для включения обогрева рулевого колеса нажмите выключатель обогрева рулевого колеса. При этом загорится соответствующий индикатор. Для выключения обогрева рулевого колеса нажмите выключатель еще раз. Индикатор погаснет.



ВНИМАНИЕ

Обогрев рулевого колеса работает только при соблюдении всех перечисленных ниже условий:

- Работает двигатель.
- Напряжение в бортовой сети соответствует норме.
- Нажат выключатель обогрева рулевого колеса.

При наступлении любого из перечисленных условий обогрев рулевого колеса выключается:

- Выключение двигателя.
- Работа обогрева рулевого колеса в течение 25 минут.
- Повторное нажатие выключателя обогрева рулевого колеса.
- Когда температура рулевого колеса достигнет 52 °С, обогрев рулевого колеса выключится и затем включится снова, когда температура рулевого колеса опустится ниже 50 °С.

Регулировка положения рулевого колеса

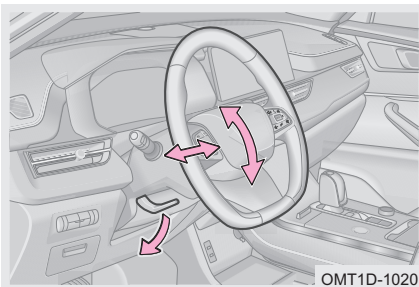

Остановите автомобиль в безопасном месте на удалении от транспортного потока и установите выключатель пуска двигателя в положение OFF.

Шаг 1. Нажмите рычаг регулировки по направлению вниз и отпустите его.

Шаг 2. Отрегулируйте угол наклона и вылет рулевой колонки в соответствии со своими предпочтениями.

2. ПОДГОТОВКА К НАЧАЛУ ДВИЖЕНИЯ

Шаг 3. Держа рулевое колесо неподвижно, верните рычаг регулировки положения рулевого колеса в исходное положение.

Шаг 4. Убедитесь, что рулевое колесо надежно зафиксировано. Если этого не произошло, повторите шаг 3.

ОПАСНОСТЬ

- Запрещается регулировать положение рулевого колеса при движении автомобиля. Несоблюдение этого требования может стать причиной дорожно-транспортного происшествия и получения травм.
- Перед началом движения убедитесь, что рулевое колесо надежно зафиксировано. В противном случае рулевое колесо может внезапно изменить положение во время движения автомобиля и стать причиной дорожно-транспортного происшествия и получения травм.

2-6. Зеркала заднего вида

Внутреннее зеркало заднего вида с ручной регулировкой режимов «день» и «ночь»

Регулировка внутреннего зеркала заднего вида

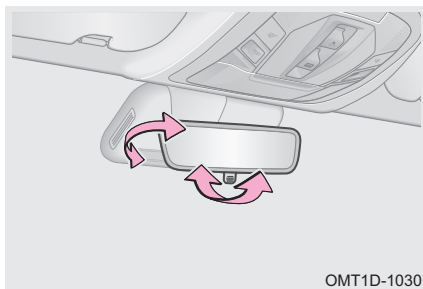

Перед началом движения отрегулируйте положение внутреннего зеркала заднего вида и убедитесь в том, что в результате этого обеспечивается оптимальный обзор пространства позади автомобиля.

Переключение режимов «день» и «ночь»

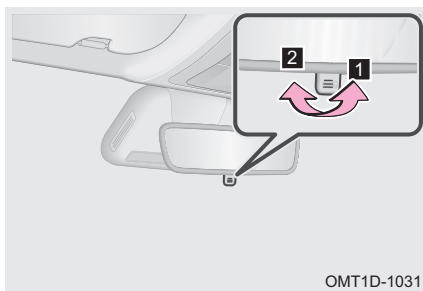

Чтобы в темное время суток водителя меньше слепил свет фар движущихся сзади транспортных средств, нужно повернуть находящийся в нижней части зеркала рычажок назад, в положение, соответствующее режиму «ночь».

1 Режим «ночь»

2 Режим «день»

Внутреннее зеркало заднего вида с автоматическим затемнением (для некоторых вариантов исполнения автомобиля)

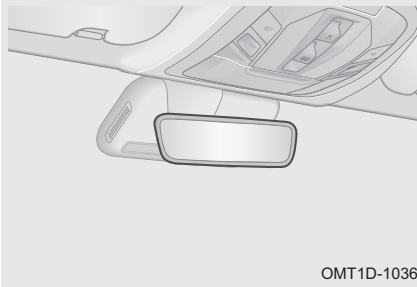

Если при движении автомобиля в темное время суток датчик освещенности, встроенный во внутреннее зеркало заднего вида, обнаружит свет фар движущегося сзади транспортного средства, то отражающая способность зеркала будет автоматически снижена, чтобы защитить водителя от ослепления отраженным светом фар.

Наружные зеркала заднего вида

Регулировка наружных зеркал заднего вида

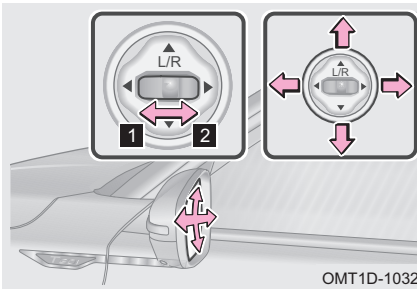

Остановите автомобиль в безопасном месте на удалении от транспортного потока и установите выключатель пуска двигателя в положение OFF.

- 1** Переведите переключатель влево для регулировки левого наружного зеркала заднего вида.
- 2** Переведите переключатель вправо для регулировки правого наружного зеркала заднего вида.

- ↑ Вверх
- ↓ Вниз
- ← Влево
- Вправо

⚠ ОПАСНОСТЬ

- Запрещается регулировать положение наружных зеркал заднего вида во время движения автомобиля. Несоблюдение этого требования может стать причиной дорожно-транспортного происшествия и получения травм.
- Объект, который вы видите в наружном зеркале заднего вида, может казаться дальше, чем на самом деле, поэтому всегда действуйте с осторожностью.

2. ПОДГОТОВКА К НАЧАЛУ ДВИЖЕНИЯ

Складывание и возвращение в рабочее положение наружных зеркал заднего вида

- Складывание и возвращение в рабочее положение наружных зеркал заднего вида вручную

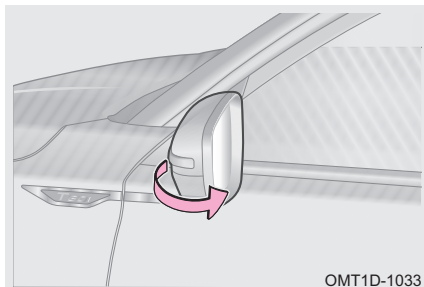

Наружное зеркало заднего вида можно сложить, повернув его рукой назад до упора, в сторону кузова автомобиля. Складывать зеркало следует плавно, но уверенно. Сила сопротивления зеркала возрастает по мере его складывания. Для возвращения сложенного зеркала в рабочее положение слегка потяните его рукой на себя и установите в рабочее положение.

- Автоматическое складывание и возвращение в рабочее положение наружных зеркал заднего вида (для некоторых вариантов исполнения автомобиля)

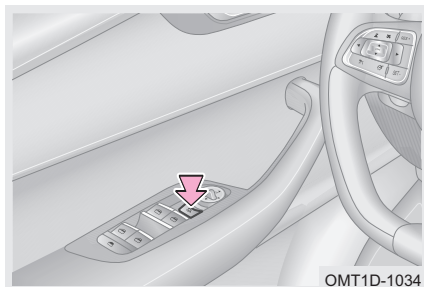

Операция, выполняемая с помощью выключателя: при выключателе пуска двигателя, находящемся в положении ON, нажмите выключатель складывания наружных зеркал заднего вида, чтобы сложить зеркала автоматически. Для возвращения зеркал в рабочее положение нажмите этот выключатель еще раз.

Операция, выполняемая с помощью пульта дистанционного управления: при постановке противоугонной системы в режим охраны наружные зеркала заднего вида

автоматически складываются, а при снятии с режима охраны — автоматически возвращаются в рабочее положение.

ПРОЧИТАЙТЕ

- Настроить функцию складывания и возвращения в рабочее положение наружных зеркал заднего вида можно с помощью головного устройства аудиосистемы. Для получения дополнительной информации см. «Аудиосистема».
- В связи с разным расстоянием от водителя левое и правое наружные зеркала заднего вида расположены к кузову автомобиля под разным углом. Из-за этого при автоматическом складывании зеркала поворачиваются несинхронно, что является нормальным явлением.

ВНИМАНИЕ

- Если автомобиль имеет электропривод складывания и возвращения в рабочее положение наружных зеркал заднего вида, запрещается выполнять данные операции вручную — это приведет к поломке механизма электропривода.
- Во избежание повреждения зеркала при его складывании и возвращении в исходное положение не прилагайте к зеркалу чрезмерного усилия.
- В холодное время года функцию автоматического складывания зеркал рекомендуется отключить. Так вы можете предотвратить примерзание зеркал в сложенном положении.

Функция сохранения в памяти положения наружных зеркал заднего вида (для некоторых вариантов исполнения автомобиля)

После регулировки наружных зеркал заднего вида на дисплее головного устройства аудиосистемы появится диалоговое окно с предложением сохранить это положение зеркал в качестве обычного положения, положения для отдыха или комфортного положения.

При необходимости вызова из памяти данного положения наружных зеркал заднего вида (синхронизированного с используемым вами пультом дистанционного управления) просто выберите на дисплее головного устройства аудиосистемы обычное положение, положение для отдыха или комфортное положение. При этом в соответствующее положение также будет установлено сиденье водителя.



ПРОЧИТАЙТЕ

- Синхронизация положения сиденья водителя с пультом дистанционного управления настраивается с помощью дисплея головного устройства аудиосистемы. Для получения дополнительной информации см. «Аудиосистема».
- Если синхронизация положения сиденья водителя с пультом дистанционного управления выключена, то после регулировки наружных зеркал заднего вида диалоговое окно на дисплее головного устройства аудиосистемы не появится.

Функция автоматического опускания наружных зеркал заднего вида при включении заднего хода (для некоторых вариантов исполнения автомобиля)

При движении автомобиля задним ходом (когда селектор находится в положении R (задний ход)) наружные зеркала заднего вида автоматически опускаются, чтобы водителю было лучше видно пространство позади автомобиля. Если вас не устраивает угол наклона зеркал, вы можете его отрегулировать с помощью переключателя регулировки наружных зеркал заднего вида. После того как селектор будет выведен из положения R (задний ход), наружные зеркала заднего вида вернуться в исходное положение.

■ Функция автоматического опускания наружных зеркал заднего вида при включении заднего хода выключается (и зеркала возвращаются в исходное положение) при наступлении любого из перечисленных ниже условий:

1. Селектор выведен из положения R (задний ход).
2. Скорость автомобиля превышает 10 км/ч.
3. Выключатель пуска двигателя переведен в положение OFF.



ПРОЧИТАЙТЕ

Функция автоматического опускания наружных зеркал заднего вида при включении заднего хода настраивается с помощью дисплея головного устройства аудиосистемы. Для получения дополнительной информации см. «Аудиосистема».

2. ПОДГОТОВКА К НАЧАЛУ ДВИЖЕНИЯ

2-7. Очистители и омыватели стекол

Управление очистителями и омывателями стекол

Переключатель очистителей и омывателей стекол

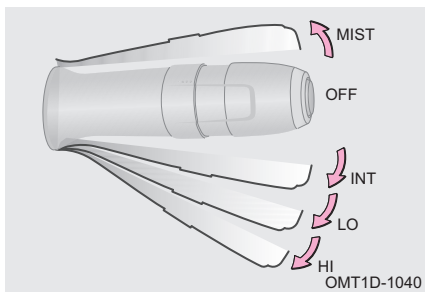

ВНИМАНИЕ

- Не включайте очиститель при сухом ветровом стекле. Вы можете поцарапать стекло и повредить щетки очистителя.
- Не включайте очиститель при наличии препятствий для движения щеток по стеклу. Вы можете повредить электродвигатель очистителя или поцарапать стекло.
- При низкой температуре окружающего воздуха перед включением очистителя следует убедиться, что щетки не примерзли к стеклу. Если щетки примерзли, первым делом удалите с них лед. Несоблюдение этого требования может привести к поломке электродвигателя очистителя и щеток.

Управление омывателем ветрового стекла

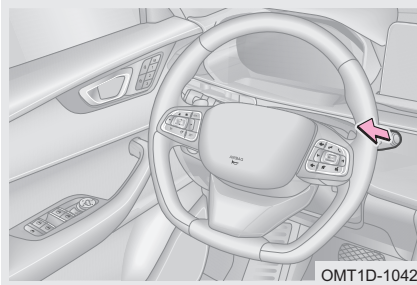

При выключателе пуска двигателя, находящемся в положении ON, потяните переключатель очистителей и омывателей стекол на себя. При этом одновременно включатся очиститель и омыватель ветрового стекла. После отпускания переключателя омыватель ветрового стекла выключится сразу, а очиститель сделает еще 3 взмаха щетками с низкой скоростью и остановится. Через несколько секунд он сделает еще один взмах щетками, чтобы удалить капли со стекла.

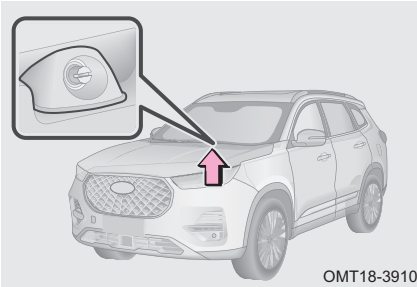



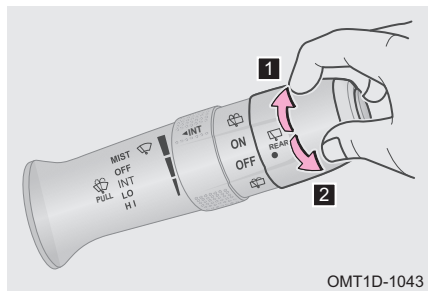

Форсунки омывателя ветрового стекла расположены на панели под ветровым стеклом.

2. ПОДГОТОВКА К НАЧАЛУ ДВИЖЕНИЯ

Управление омывателем заднего стекла



1 При выключателе пуска двигателя, находящемся в положении ON, поверните на переключателе очистителей и омывателей стекол маховичок с символом  в положение . Включится очиститель заднего стекла. Чтобы выключить его, поверните маховичок в положение OFF.

2 При выключателе пуска двигателя, находящемся в положении ON, поверните на переключателе очистителей и омывателей стекол маховичок с символом  в положение  и держите его в этом положении. Включится омыватель заднего стекла. Вместе с ним также включится очиститель заднего стекла. Когда вы отпустите маховичок, омыватель и очиститель заднего стекла выключатся.

Форсунка омывателя заднего стекла находится над задним стеклом под центральным стоп-сигналом.

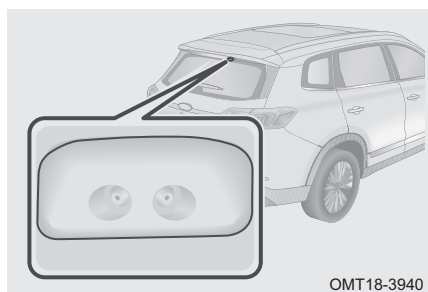

ВНИМАНИЕ

- Не включайте омыватель, если в бачке омывателя нет жидкости.
- Время работы омывателя при каждом включении не должно превышать 10 секунд.
- При засорении форсунки не используйте для очистки иголку или другие предметы, чтобы не вывести форсунку из строя.
- Запрещается использовать антифриз в качестве жидкости для омывателя, поскольку он может повредить лакокрасочное покрытие кузова.
- Не разбавляйте жидкость для омывателя водой. В этом случае получившийся раствор может замерзнуть и повредить бачок, а также другие компоненты омывателя.

Обогрев форсунок омывателя ветрового стекла (для некоторых вариантов исполнения автомобиля)

Чтобы можно было включить обогрев форсунок омывателя ветрового стекла, должны быть соблюдены перечисленные ниже условия:

- Напряжение аккумуляторной батареи соответствует норме.
- Температура окружающего воздуха опустилась ниже 2 °C на 5 секунд или более.
- Выключатель пуска двигателя находится в положении ON, или включен двигатель.

Обогрев форсунок омывателя ветрового стекла выключается при наступлении любого из перечисленных ниже условий:

- Выключатель пуска двигателя переведен в положение OFF или ACC.

В перечисленных ниже ситуациях обогрев форсунок омывателя ветрового стекла временно выключается:

- Во время работы стартера обогрев форсунок омывателя ветрового стекла временно выключается, а после успешного запуска двигателя включается снова.
- Если температура окружающего воздуха поднимется выше 4 °C на 5 секунд или более, обогрев форсунок омывателя ветрового стекла временно выключится. Если температура окружающего воздуха затем опустится ниже 2 °C на 5 секунд или более, обогрев форсунок омывателя ветрового стекла включится снова.

Замена щеток очистителей

Замена щеток очистителя ветрового стекла

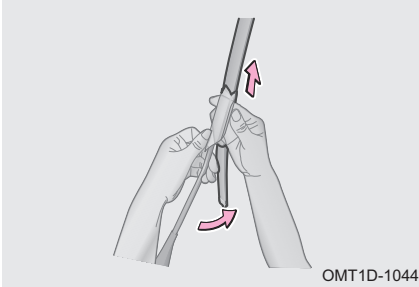

Шаг 1. В течение 3 секунд после установки выключателя пуска двигателя в положение OFF переведите переключатель очистителей и омывателей стекол в положение MIST, и щетки автоматически будут установлены в положение для их замены.

Шаг 2. Поднимите рычаг очистителя ветрового стекла и держите его в таком положении.

Шаг 3. Для снятия щетки поверните ее против часовой стрелки до упора, нажмите кнопку фиксатора и потяните за щетку по направлению вверх.

Шаг 4. Установите новую щетку в последовательности, обратной снятию, и убедитесь, что она надежно зафиксировалась на рычаге очистителя.

Шаг 5. Убедитесь в том, что новые щетки очистителя хорошо очищают ветровое стекло.

2. ПОДГОТОВКА К НАЧАЛУ ДВИЖЕНИЯ

Замена щетки очистителя заднего стекла

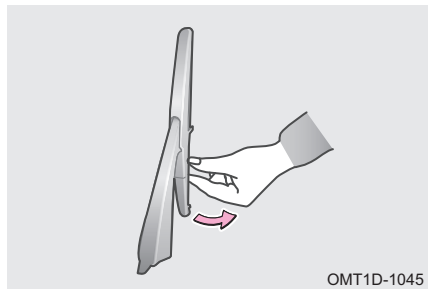

Шаг 1. Поднимите рычаг очистителя заднего стекла и держите его в таком положении.

Шаг 2. Для снятия щетки потяните за нее, как показано на рисунке.

Шаг 3. Установите новую щетку в последовательности, обратной снятию, и убедитесь, что она надежно зафиксировалась на рычаге очистителя.

Шаг 4. Убедитесь в том, что новая щетка очистителя хорошо очищает заднее стекло.

ПРОЧИТАЙТЕ

Замену щетки очистителя заднего стекла лучше доверить профессионалам. Обратитесь для этого на сервисную станцию официального дилера Chery.

ВНИМАНИЕ

Перед началом движения убедитесь, что вы вернули рычаг очистителя в первоначальное положение.

2-8. Приборы освещения и световой сигнализации

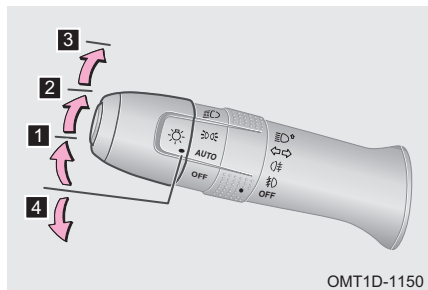

Наружные приборы освещения

Переключатель приборов освещения



При выключателе пуска двигателя, находящемся в положении ON, установите переключатель приборов освещения в одно из следующих положений.

1 Режим автоматического управления фарами AUTO: при этом положении переключателя ближний свет фар, габаритные фонари и фары освещения регистрационного знака включаются и выключаются автоматически в зависимости от уровня освещенности.

- 2** Габаритные фонари : при этом положении переключателя горят габаритные фонари, фары освещения регистрационного знака, подсветка панели управления и приборной панели.
- 3** Ближний свет фар : при этом положении переключателя горит ближний свет фар и габаритные фонари.
- 4** Положение OFF: при этом положении переключателя приборы освещения выключены.



ПРОЧИТАЙТЕ

При постановке автомобиля на длительную стоянку во избежание разряда аккумуляторной батареи убедитесь, что переключатель приборов освещения находится в положении OFF. Невыполнение этого требования может сделать пуск двигателя невозможным.

Дальний свет фар

- Включение дальнего света фар

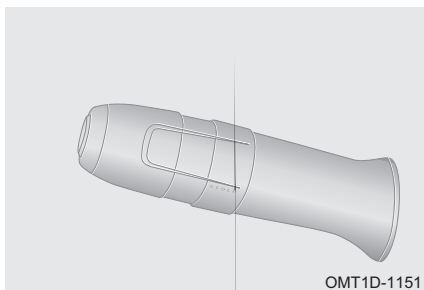

2. ПОДГОТОВКА К НАЧАЛУ ДВИЖЕНИЯ

Указатели поворота

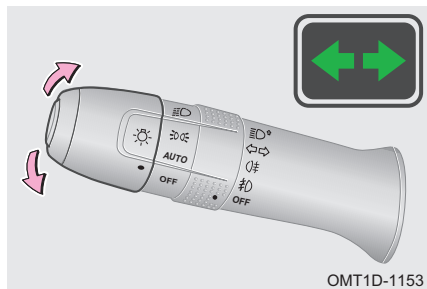

Указатели поворота работают при выключателе пуска двигателя, находящемся в положении ON. Поднимите переключатель приборов освещения вверх для включения правых указателей поворота. Опустите переключатель приборов освещения вверх для включения левых указателей поворота.

При включении указателей поворота на приборной панели мигает индикатор указателей поворота. После завершения поворота переключатель приборов освещения возвращается в среднее положение автоматически.

■ Сигнализация о перестроении

Если при выключателе пуска двигателя, находящемся в положении ON, поднять или опустить переключатель приборов освещения в нефиксируемое положение, указатели поворота мигнут 3 раза.

ПРОЧИТАЙТЕ

При малом угле поворота рулевого колеса на выходе из поворота переключатель приборов освещения может не вернуться в среднее положение автоматически.

Противотуманные фары (для некоторых вариантов исполнения автомобиля)

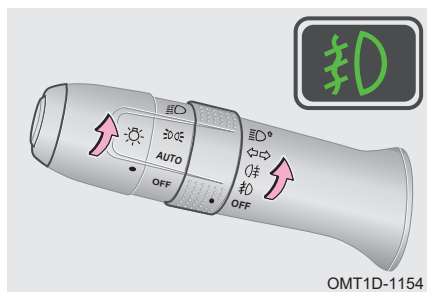

Для включения противотуманных фар переведите выключатель пуска двигателя в положение ON, включите габаритные фонари и поверните выключатель противотуманных фар в положение FO . Для выключения противотуманных фар установите выключатель пуска двигателя в положение OFF или еще раз поверните выключатель противотуманных фар в положение FO .

ПРОЧИТАЙТЕ

- Противотуманные фары выключаются автоматически при выключении габаритных фонарей.
- Противотуманное освещение должно использоваться в соответствии с местными законами и правилами дорожного движения.

■ Дополнительное освещение в повороте при помощи противотуманных фар (для некоторых вариантов исполнения автомобиля)

Дополнительное освещение может работать, только когда выключатель пуска двигателя находится в положении ON, скорость автомобиля не превышает 40 км/ч и включен ближний свет фар.

Способ 1. При включении указателей поворота одновременно с ними по одноименному борту автомобиля автоматически включается противотуманная фара. При выключении указателей поворота противотуманная фара выключается.

2. ПОДГОТОВКА К НАЧАЛУ ДВИЖЕНИЯ

Способ 2. При повороте рулевого колеса на большой угол по одноименному борту автомобиля автоматически включается противотуманная фара. После возврата рулевого колеса в среднее положение противотуманная фара выключается.

Задние противотуманные фонари

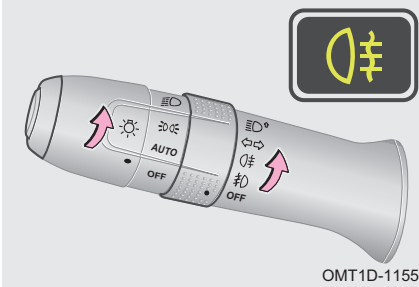

Для включения задних противотуманных фонарей переведите выключатель пуска двигателя в положение ON, включите противотуманные фары или ближний свет фар и поверните выключатель задних противотуманных фонарей в положение ON. Для выключения задних противотуманных фонарей установите выключатель пуска двигателя в положение OFF или еще раз поверните выключатель задних противотуманных фонарей в положение OFF.

ПРОЧИТАЙТЕ

- Задние противотуманные фонари выключаются автоматически при выключении ближнего света фар.
- Противотуманное освещение должно использоваться в соответствии с местными законами и правилами дорожного движения.

Переключатель корректора фар (для некоторых вариантов исполнения автомобиля)

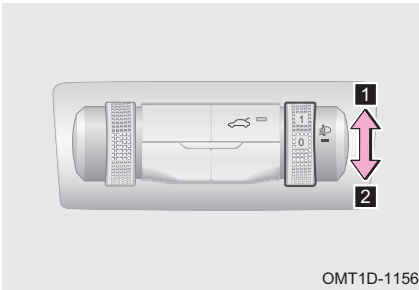

Переключатель корректора фар имеет четыре положения (0, 1, 2 и 3), которые следует выбирать в зависимости от количества пассажиров и багажа в автомобиле.

Положение 0 переключателя корректора фар соответствует самому высокому положению светового пучка фар.

- 1 Подъем светового пучка фар
- 2 Опускание светового пучка фар

При выборе положения переключателя корректора фар пользуйтесь следующей таблицей.

Количество пассажиров и загрузка автомобиля		Положение переключателя корректора фар
Пассажиры	Багаж	
Водитель	Нет	0
Водитель и передний пассажир	Нет	1
Заняты все сиденья	Нет	2
Заняты все сиденья	Полная загрузка	3
Водитель	Полная загрузка	2

2. ПОДГОТОВКА К НАЧАЛУ ДВИЖЕНИЯ

Плафон освещения при посадке и высадке (для некоторых вариантов исполнения автомобиля)

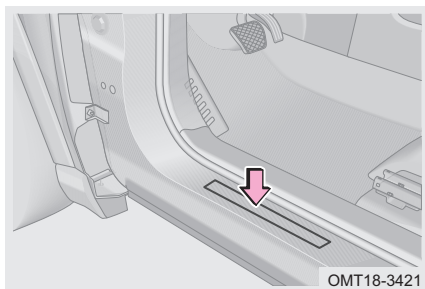

Имея при себе пульт дистанционного управления, подойдите к автомобилю. Система опросит пульт дистанционного управления и, если он зарегистрирован, отопрет автомобиль. Откройте дверь, и включится плафон освещения при посадке и высадке.

Стоп-сигналы

Стоп сигналы и центральный стоп-сигнал включаются при нажатии педали тормоза.

Фонари заднего хода

Фонари заднего хода включаются при переводе селектора в положение R (задний ход) при выключателе пуска двигателя, находящемся в положении ON.

Фонари освещения регистрационного знака

При выключателе пуска двигателя, находящемся в положение ON, поверните переключатель приборов освещения в положение \rightarrow . Фонари освещения регистрационного знака включатся вместе с габаритными фонарями. Они предназначены для освещения регистрационного знака в темное время суток.

Плафон освещения при посадке и высадке (для некоторых вариантов исполнения автомобиля)

■ Включение плафонов освещения при посадке и высадке

Переведите выключатель пуска двигателя в положение OFF, закройте все двери, включая дверь багажного отделения, и выключите габаритные фонари. Плафоны освещения при посадке и высадке включаются при запирании и отпирании замков автомобиля.

■ Автоматическое включение плафонов освещения при посадке и высадке

Когда водитель приближается к автомобилю, имея при себе пульт дистанционного управления, плафоны освещения при посадке и высадке включаются автоматически.

Освещение салона

Передний плафон освещения салона

- Плафон освещения салона с поворотной рукояткой

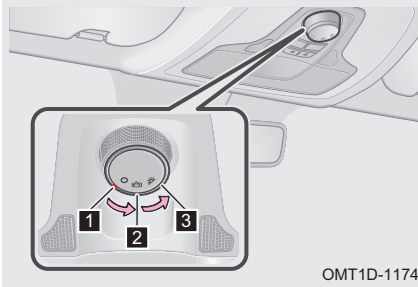

1 Положение : при этом положении выключателя плафон освещения салона выключен.

2 Положение : при этом положении выключателя плафон освещения салона плавно включится при открывании любой из дверей. Если оставить при этом дверь открытой, через 3 минуты плафон плавно выключится.

3 Положение : при этом положении выключателя плафон освещения салона включен.

- Плафон освещения салона с кнопочными выключателями



Нажмите на выключатель , и включится плафон освещения салона.

Нажмите на выключатель и после этого при открывании любой двери будет включаться плафон освещения салона, а также плафон над вторым рядом сидений.

Нажмите на выключатель , и включится левый плафон индивидуального освещения.

Нажмите на выключатель , и включится правый плафон индивидуального освещения.

- Плафон освещения салона с нажимными рассеивателями

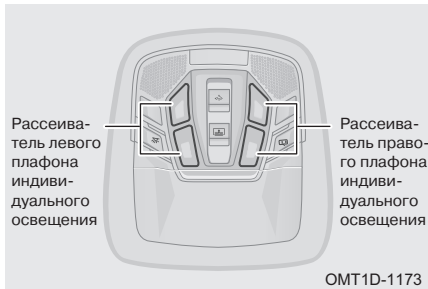

Рассеиватель левого плафона индивидуального освещения

Рассеиватель правого плафона индивидуального освещения

Нажмите на выключатель , и включится плафон освещения салона.

Нажмите на выключатель и после этого при открывании любой двери будет включаться плафон освещения салона, а также плафон над вторым рядом сидений.

Нажмите на прозрачный рассеиватель левого плафона индивидуального освещения, и этот плафон включится.

Нажмите на прозрачный рассеиватель правого плафона индивидуального освещения, и этот плафон включится.

2. ПОДГОТОВКА К НАЧАЛУ ДВИЖЕНИЯ

Плафон над вторым рядом сидений

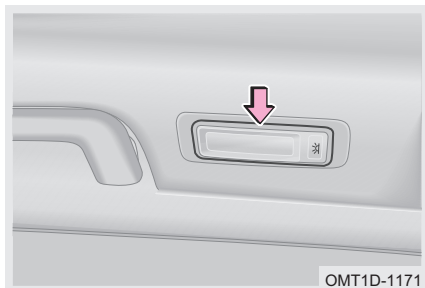

Для включения плафона над вторым рядом сидений нажмите соответствующий выключатель. Повторное нажатие данного выключателя выключает этот плафон.

Плафон над третьим рядом сидений

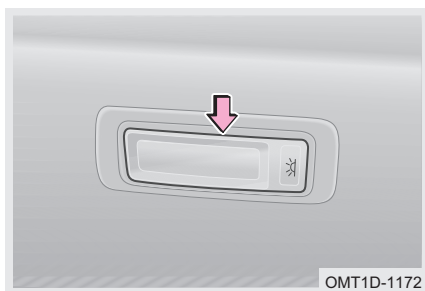

Для включения плафона над третьим рядом сидений нажмите соответствующий выключатель. Повторное нажатие данного выключателя выключает этот плафон.

При открывании двери багажного отделения плафон над третьим рядом сидений включается автоматически. Сразу после закрывания двери багажного отделения этот плафон выключается.

Функция задержки выключения света фар

Режим ручного управления фарами

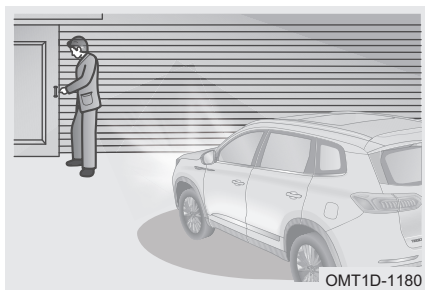

Включение: при выключателе пуска двигателя, находящемся в положении OFF, потяните переключатель приборов освещения на себя и отпустите в течение 2 минут. Включится функция задержки выключения света фар. При этом включится ближний свет фар и габаритные фонари. Каждое последующее нажатие рычага переключателя приборов освещения увеличивает продолжительность работы ближнего света фар и габаритных фонарей на 30 секунд. Выполнить данную операцию можно до 8 раз подряд.

Выключение: потяните переключатель приборов освещения на себя и задержите его в этом положении на 2 секунды. Функция задержки выключения света фар выключится. Когда время работы данной функции истечет, ближний свет фар и габаритные фонари выключатся автоматически.

Режим автоматического управления фарами

Включение: установите переключатель приборов освещения в положение AUTO. В темном помещении или в темное время суток нажмите кнопку запираания на пульте дистанционного управления. Ближний свет фар и габаритные фонари включатся автоматически на 30 секунд. Повторное нажатие кнопки запираания на пульте активирует данную функцию еще раз.

Выключение: функция задержки выключения света фар выключается автоматически при выводе переключателя приборов освещения из положения AUTO или после того, как истечет время работы данной функции. Ближний свет фар и габаритные фонари при этом выключатся.

Функция поиска автомобиля

Режим ручного управления фарами

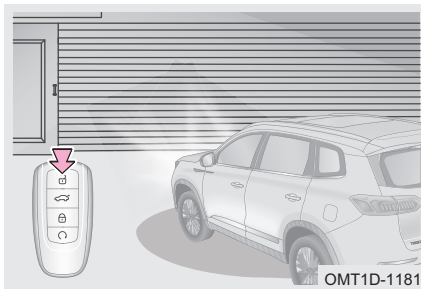

Чтобы включить функцию поиска автомобиля, установите выключатель пуска двигателя в положение OFF и нажмите кнопку запираания на пульте дистанционного управления. Ближний свет фар и габаритные фонари включатся автоматически на 60 секунд. Чтобы продлить работу функции еще на 60 секунд, нажмите кнопку отпираания на пульте дистанционного управления еще раз.

ПРОЧИТАЙТЕ

Если автомобиль не имеет режима автоматического управления фарами, то, чтобы воспользоваться функцией поиска автомобиля, необходимо перед его покиданием включить функцию задержки выключения света фар.

2. ПОДГОТОВКА К НАЧАЛУ ДВИЖЕНИЯ

Режим автоматического управления фарами

Установите переключатель приборов освещения в положение AUTO до выключения двигателя. В темном помещении или в темное время суток нажмите кнопку отпирания на пульте дистанционного управления. Ближний свет фар и габаритные фонари включатся автоматически на 30 секунд.



Адаптивная система головного освещения (AFS) (для некоторых вариантов исполнения автомобиля)

Если автомобиль движется со скоростью, превышающей 10 км/ч и водитель поворачивает рулевое колесо, то для улучшения обзора, лучшей подсветки препятствий и пешеходов, а также для повышения безопасности данная система поворачивает наружу луч внешней от центра поворота фары.

ПРОЧИТАЙТЕ

- При скорости ниже 10 км/ч система AFS выключается.
- При включенном дальнем свете фар система AFS не работает.
- Система AFS не реагирует на небольшой угол поворота рулевого колеса.

Интеллектуальная система управления светом фар (ИНС) (для некоторых вариантов исполнения автомобиля)

При выключателе пуска двигателя, находящемся в положении ON, установите переключатель приборов освещения в положение AUTO. Когда ближний свет фар автоматически включится, переведите переключатель приборов освещения от себя и отпустите. На приборной панели загорится белый индикатор  и включится система ИНС. Когда скорость автомобиля превысит 40 км/ч, система ИНС будет переключать дальний и ближний свет фар автоматически, с учетом дорожных условий (наличие попутного и встречного транспорта, выполнение обгона и т. д.) Когда при активной системе ИНС водитель выполняет включение дальнего света фар или сигнализацию дальним светом фар, белый индикатор  на приборной панели гаснет. Переведите переключатель приборов освещения по направлению от рулевого колеса и отпустите. Система ИНС возобновит работу.

ОПАСНОСТЬ

- Включить или выключить систему ИНС можно с помощью головного устройства аудиосистемы (для получения дополнительной информации см. «Аудиосистема»).
- При слишком большой яркости окружающего света система ИНС автоматически переключает дальний свет фар на ближний.
- При скорости автомобиля ниже 30 км/ч система ИНС автоматически переключает дальний свет фар на ближний.
- При включении левых или правых указателей поворота система ИНС перестает автоматически переключать дальний свет фар на ближний и наоборот.

Запотевание фар

При низкой температуре или высокой влажности окружающего воздуха на внутренней стороне рассеивателей фар может появиться конденсат. Через некоторое время после включения фар конденсат начнет исчезать и может остаться лишь по краям рассеивателей. Это нормальное явление. Конденсат никак не влияет на работу фар. Если фары запотели, включите ближний или дальний свет на 30 минут. Через некоторое время после включения фар конденсат исчезает сам. Это нормальное явление.

ОПАСНОСТЬ

- При преодолении брода не превышайте максимально допустимые параметры (глубина брода, скорость движения и т. д.). В противном случае вода может попасть в фары.
- Если вы открыли пылезащитные кожухи фар, не забудьте после этого их закрыть. В противном случае в фары может попасть вода.
- При замене лампы строго соблюдайте порядок установки каждой детали для обеспечения надлежащей работы фары и ее герметичности. При закрывании пылезащитного кожуха фары проверьте состояние уплотнительного кольца. Держите кожух в чистоте! В противном случае в фару может попасть вода и пыль, что чревато серьезными последствиями.
- Категорически запрещается использовать установки высокого давления для мойки моторного отделения и, в частности, фар. Вода, подаваемая под высоким давлением, может привести к поломке арматуры световых приборов и попасть в вентиляционное отверстие или электрический разъем фары, результатом чего может стать образование сильного конденсата на внутренней поверхности рассеивателя.

2. ПОДГОТОВКА К НАЧАЛУ ДВИЖЕНИЯ

2-9. Сиденья

Правильное положение на сиденье

Сиденья, подголовники, ремни безопасности и подушки безопасности предназначены для защиты водителя и пассажиров. Правильное пользование ими повышает безопасность водителя и пассажиров.

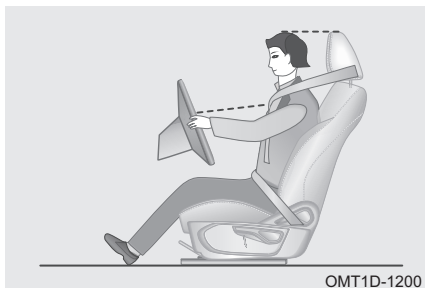

Сев на сиденье, отклоните спинку сиденья назад (оптимальным является угол наклона спинки от вертикали 25 градусов) и откиньтесь на спинку сиденья.

Водитель и передний пассажир не должны сидеть слишком близко к панели управления. При управлении автомобилем руки водителя, лежащие на рулевом колесе, должны быть немного согнуты в локтях. Ноги должны быть немного согнуты в коленях, чтобы было удобнее управлять педалями. Отрегулируйте высоту подголовника так, чтобы его верхний край находился на одном уровне с вашей макушкой.



Плечевая лямка ремня безопасности должна проходить посередине плеча вплотную к груди и не касаться шеи, а поясная лямка должна располагаться как можно ближе к бедрам, но не на животе.

Подголовники

Регулировка подголовника

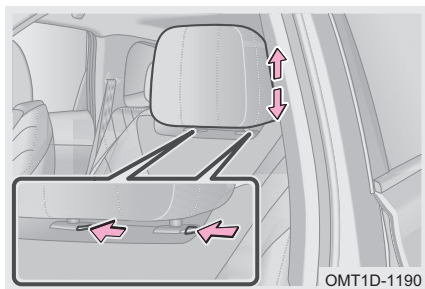

Поднятие подголовника: чтобы поднять подголовник, просто потяните его вверх и установите на нужную высоту.

Опускание подголовника: чтобы опустить подголовник, потяните его вниз, держа при этом нажатой кнопку фиксатора, расположенную с наружной стороны.

2. ПОДГОТОВКА К НАЧАЛУ ДВИЖЕНИЯ

Снятие подголовника: для снятия подголовника нажмите обе кнопки фиксатора и удерживайте их нажатыми до тех пор, пока не полностью не извлечете подголовник из спинки сиденья
Установка подголовника: для установки снятого подголовника совместите его стойки с отверстиями для установки и надавите на подголовник до его перемещения в положение фиксации.

ПРОЧИТАЙТЕ

Способ фиксации подголовников зависит от комплектации и может варьироваться от автомобиля к автомобилю. Это зависит от конкретного автомобиля.

ОПАСНОСТЬ

- Запрещается регулировать подголовники во время движения автомобиля. Несоблюдение этого требования может стать причиной дорожно-транспортного происшествия и получения травм.
- Перед началом движения убедитесь, что подголовники надежно зафиксированы. В противном случае, незафиксированные подголовники могут стать причиной дорожно-транспортного происшествия и получения травм.

Подголовник самолетного типа

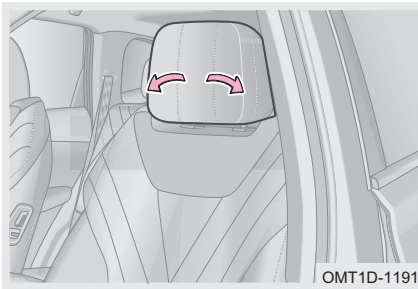

У подголовника самолетного типа, в дополнение к регулировке высоты, также регулируется положение крыльев (как показано рисунке). Подголовник самолетного типа повышает уровень комфорта за счет повышенной боковой поддержки и снижает уровень усталости в дальних поездках.

Передние сиденья

Сиденье с ручным приводом регулировки (для некоторых вариантов исполнения автомобиля)

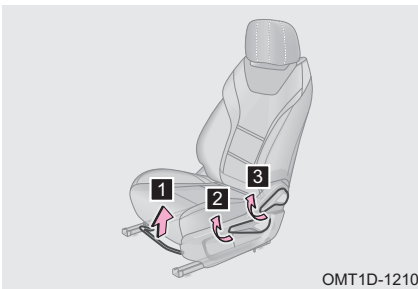

1 Регулировка продольного положения сиденья

Потяните рукоятку вверх и отрегулируйте продольное положение сиденья. Установив сиденье в требуемое положение, отпустите рукоятку. Затем покачайте сиденье вперед-назад, чтобы убедиться в надежности его фиксации.

2. ПОДГОТОВКА К НАЧАЛУ ДВИЖЕНИЯ

2 Регулировка сиденья по высоте (только сиденье водителя)

Поднимите или опустите рычаг регулировки сиденья по высоте, чтобы отрегулировать его вертикальное положение.

3 Регулировка угла наклона спинки сиденья

Полностью обопритесь на спинку сиденья и потяните вверх рычаг регулировки угла наклона спинки сиденья. Усиливая или ослабляя давление на спинку сиденья, отрегулируйте угол ее наклона. По завершении регулировки отпустите рычаг. Еще раз нажмите на спинку сиденья, чтобы убедиться в надежности ее фиксации.

Сиденья с электроприводом регулировки

■ Сиденье водителя с электроприводом регулировки (для некоторых вариантов исполнения автомобиля)

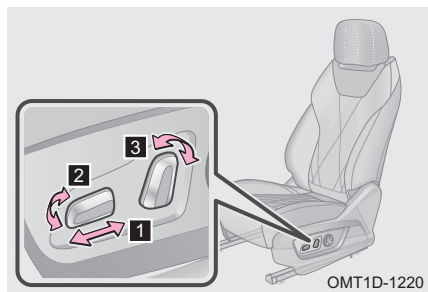

1 Регулировка продольного положения сиденья

Переместите регулятор продольного положения вперед или назад, чтобы изменить положение сиденья в горизонтальной плоскости.

2 Регулировка сиденья по высоте (только сиденье водителя)

Переместите переднюю сторону регулятора продольного положения вверх или вниз, чтобы отрегулировать сиденье по высоте.

3 Регулировка угла наклона спинки сиденья

Переместите верхнюю сторону регулятора угла наклона спинки сиденья вперед или назад, чтобы отрегулировать угол наклона спинки сиденья.

■ Регулировка поясничной опоры с помощью электропривода (для некоторых вариантов исполнения автомобиля)

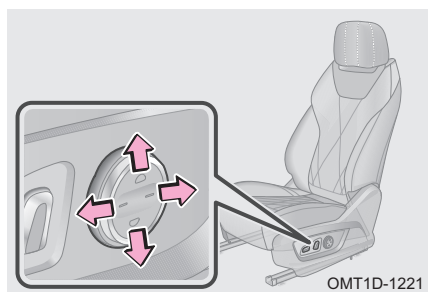

Нажмите и держите кнопку , чтобы усилить поддержку верхней и одновременно ослабить поддержку нижней части поясницы.

Нажмите и держите кнопку , чтобы ослабить поддержку верхней и одновременно усилить поддержку нижней части поясницы.

Нажмите и держите кнопку , чтобы увеличить профиль валика поясничной опоры.

Нажмите и держите кнопку , чтобы уменьшить профиль валика поясничной опоры.

2. ПОДГОТОВКА К НАЧАЛУ ДВИЖЕНИЯ

- Сиденье переднего пассажира с электроприводом регулировки (для некоторых вариантов исполнения автомобиля)

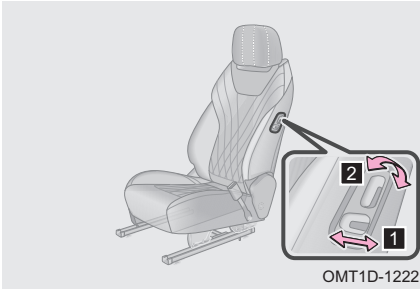

- 1** Регулировка продольного положения сиденья

Переместите регулятор продольного положения вперед или назад, чтобы изменить положение сиденья в горизонтальной плоскости.

- 2** Регулировка угла наклона спинки сиденья

Переместите верхнюю сторону регулятора угла наклона спинки сиденья вперед или назад, чтобы отрегулировать угол наклона спинки сиденья.

Примечание: в нормальном положении диапазон регулировки продольного положения переднего сиденья составляет 200 мм в переднем и 40 мм в заднем направлении. В нормальном положении спинка сиденья имеет запас хода 30 градусов в переднем и 50 градусов в заднем направлении.



ПРОЧИТАЙТЕ

Регулировка поясничной опоры в каждом направлении имеет свои пределы. Если в ходе регулировки вы заметили, что предельное положение достигнуто, отпустите регулятор поясничной опоры.



ВНИМАНИЕ

Во избежание повреждения сиденья при регулировке его положения под сиденьем не должно быть никаких предметов.



ОПАСНОСТЬ

- Запрещается регулировать положение сиденья во время движения автомобиля. Несоблюдение этого требования может стать причиной дорожно-транспортного происшествия и получения травм.
- Избегайте слишком большого угла наклона спинки сиденья, поскольку ремни безопасности обеспечивают максимальную защиту при фронтальном столкновении или при столкновении с наездом сзади, если водитель и пассажир сидят прямо и полностью опираются на спинку сиденья.

2. ПОДГОТОВКА К НАЧАЛУ ДВИЖЕНИЯ

Сиденье второго ряда

Сиденье второго ряда (5-местный автомобиль) (для некоторых вариантов исполнения автомобиля)

■ Регулировка угла наклона спинки сиденья

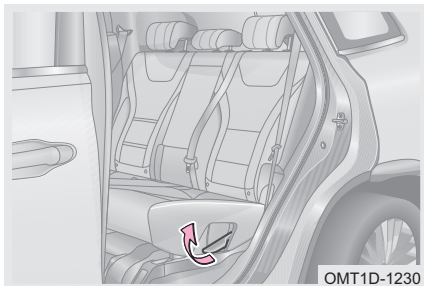

Шаг 1. Полностью обопритесь на спинку сиденья и потяните вверх рычаг регулировки угла наклона спинки сиденья.

Шаг 2. Усиливая или ослабляя давление на спинку сиденья, отрегулируйте угол ее наклона и отпустите рычаг регулировки.

Шаг 3. Еще раз нажмите на спинку сиденья, чтобы убедиться в надежности ее фиксации.



2. ПОДГОТОВКА К НАЧАЛУ ДВИЖЕНИЯ

Сиденье второго ряда (6-местный или 7-местный автомобиль) (для некоторых вариантов исполнения автомобиля)

■ Регулировка продольного положения сиденья

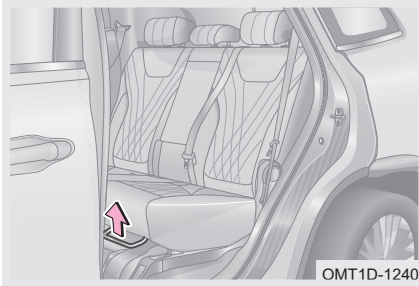

Шаг 1. Потяните за рукоятку и переместите сиденье вперед или назад.

Шаг 2. Установите сиденье в требуемое положение и отпустите рукоятку.

Шаг 3. Покачайте сиденье вперед-назад, чтобы убедиться в надежности его фиксации.

■ Регулировка угла наклона спинки сиденья

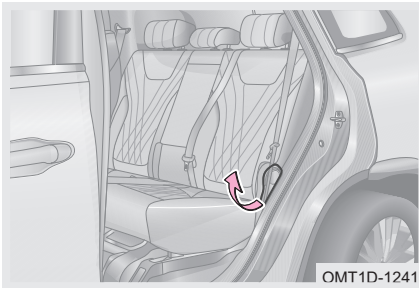

Шаг 1. Полностью обопритесь на спинку сиденья и потяните вверх рычаг регулировки угла наклона спинки сиденья.

Шаг 2. Усиливая или ослабляя давление на спинку сиденья, отрегулируйте угол ее наклона и отпустите рычаг регулировки.

Шаг 3. Еще раз нажмите на спинку сиденья, чтобы убедиться в надежности ее фиксации.

■ Складывание спинки сиденья

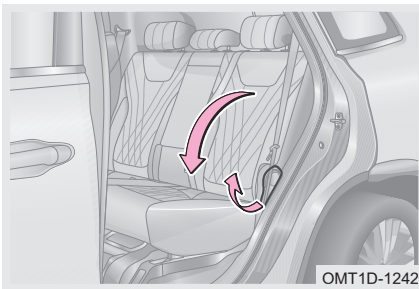

Шаг 1. Переместите передние сиденья вперед.

Шаг 2. Отрегулируйте высоту подголовников сиденья второго ряда. При необходимости снимите подголовники, а центральный подголовник сложите.

Шаг 3. Потяните вверх рычаг регулировки угла наклона спинки сиденья и медленно опустите ее вперед, придерживая ее рукой.

2. ПОДГОТОВКА К НАЧАЛУ ДВИЖЕНИЯ

- Система облегчения посадки и высадки пассажиров (для некоторых вариантов исполнения автомобиля)

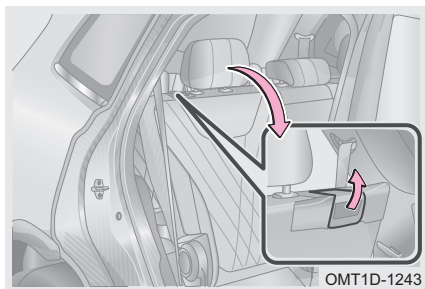

Шаг 1. Потяните за рукоятку системы облегчения посадки и высадки пассажиров, расположенную в верхней части спинки сиденья.

Шаг 2. Сложите спинку сиденья второго ряда и сдвиньте сиденье в крайнее переднее положение.

Шаг 3. После посадки или высадки с сиденья третьего ряда сдвиньте сиденье второго ряда в крайнее заднее положение и потяните спинку сиденья назад до щелчка.

Шаг 4. Покачайте сиденье вперед-назад, чтобы убедиться в надежности его фиксации.

Примечание: в нормальном положении диапазон регулировки сиденья (6-местный или 7-местный автомобиль) составляет 120 мм градусов в переднем и 40 мм в заднем направлении. В нормальном положении спинка сиденья имеет запас хода 30 градусов в переднем и 12 градусов в заднем направлении.

ПРОЧИТАЙТЕ

Во избежание повреждения ремня безопасности при складывании спинки сиденья убедитесь, что плечевая лямка ремня пропущена сверху спинки.

ОПАСНОСТЬ

Запрещается регулировать положение сиденья во время движения автомобиля. Несоблюдение этого требования может стать причиной дорожно-транспортного происшествия и получения травм.

Сиденье третьего ряда (6-местный или 7-местный автомобиль)

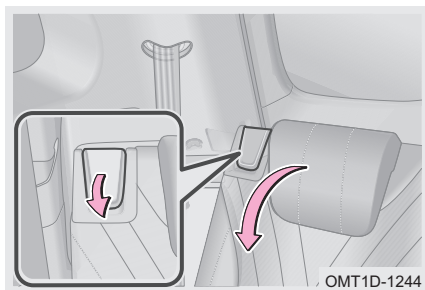

Шаг 1. Отрегулируйте высоту подголовников сиденья третьего ряда. При необходимости снимите их.

Шаг 2. Потяните вверх рычаг регулировки угла наклона спинки сиденья и медленно опустите ее вперед, придерживая ее рукой. В сложенном положении спинка сиденья находится в одной плоскости с полом багажного отделения.

Примечание: в нормальном положении диапазон регулировки наклона спинки сиденья (6-местный или 7-местный автомобиль) составляет 6 градусов в переднем и 4 градуса в заднем направлении.

2. ПОДГОТОВКА К НАЧАЛУ ДВИЖЕНИЯ

ПРОЧИТАЙТЕ

Во избежание повреждения ремня безопасности при складывании спинки сиденья убедитесь, что плечевая лямка ремня пропущена сверху спинки.

ОПАСНОСТЬ

Запрещается регулировать положение сиденья во время движения автомобиля. Несоблюдение этого требования может стать причиной дорожно-транспортного происшествия и получения травм.

Обогрев сидений (для некоторых вариантов исполнения автомобиля)

Обогрев передних сидений (вариант А)

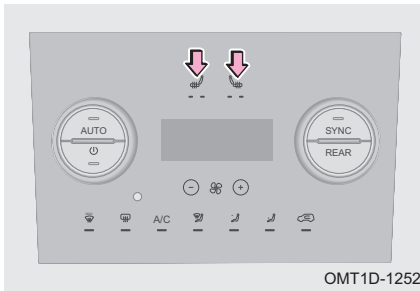

Обогреватели сидений работают при выключателе пуска двигателя, находящемся в положении ON. При первом нажатии на выключатель / включается вторая ступень нагрева (загораются оба индикатора). При втором нажатии на выключатель включается первая ступень нагрева (загорается один индикатор). При третьем нажатии на выключатель обогрев выключается.

Обогрев передних сидений (вариант В)



Обогреватели сидений работают при выключателе пуска двигателя, находящемся в положении ON. При первом нажатии на выключатель / включается вторая ступень нагрева (загораются оба индикатора). При втором нажатии на выключатель включается первая ступень нагрева (загорается один индикатор). При третьем нажатии на выключатель обогрев выключается.

ПРОЧИТАЙТЕ

Обогрев передних сидений не может работать одновременно с их вентиляцией.

2. ПОДГОТОВКА К НАЧАЛУ ДВИЖЕНИЯ

Обогрев сиденья второго ряда

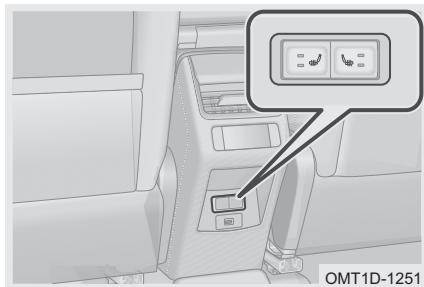

Обогреватели сидений работают при выключателе пуска двигателя, находящемся в положении ON. При первом нажатии на выключатель / включается вторая ступень нагрева (загораются оба индикатора). При втором нажатии на выключатель включается первая ступень нагрева (загорается один индикатор). При третьем нажатии на выключатель обогрев выключается.

Вентиляция сидений (для некоторых вариантов исполнения автомобиля)

Вентиляция передних сидений



Вентиляция сидений работает при выключателе пуска двигателя, находящемся в положении ON. При первом нажатии на выключатель / включается вторая ступень вентиляции (загораются оба индикатора). При втором нажатии на выключатель включается первая ступень вентиляции (загорается один индикатор). При третьем нажатии на выключатель вентиляция выключается.

ПРОЧИТАЙТЕ

Обогрев передних сидений не может работать одновременно с их вентиляцией. Функция сохранения в памяти положения сидений (для некоторых вариантов исполнения автомобиля)

Функция сохранения в памяти положения сиденья (для некоторых вариантов исполнения автомобиля)

Пользование кнопками памяти (вариант А)

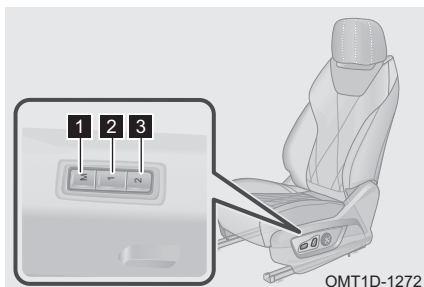

- 1 Кнопка настройки
- 2 Кнопка памяти 1
- 3 Кнопка памяти 2

2. ПОДГОТОВКА К НАЧАЛУ ДВИЖЕНИЯ

Нажмите кнопку настройки, а затем сразу после предупреждающего сигнала приборной панели нажмите кнопку памяти 1 или 2. Текущее положение сиденья будет присвоено, соответственно, одной из этих кнопок, сообщение о чем появится на приборной панели.

Длительное (вплоть до начала перемещения сиденья) нажатие кнопки памяти 1 или 2 вызывает из памяти соответствующие настройки, в результате чего сиденье автоматически перемещается в нужное положение.

Пользование кнопками памяти (вариант В)

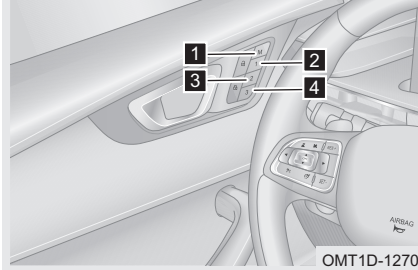

- 1 Кнопка настройки
- 2 Кнопка памяти 1
- 3 Кнопка памяти 2
- 4 Кнопка памяти 3

Нажмите кнопку настройки, а затем сразу после предупреждающего сигнала приборной панели нажмите кнопку памяти 1, 2 или 3. Текущее положение сиденья будет присвоено, соответственно, одной из этих кнопок.

Длительное (вплоть до начала перемещения сиденья) нажатие кнопки памяти 1, 2 или 3 вызывает из памяти соответствующие настройки, в результате чего сиденье автоматически перемещается в нужное положение.

Управление с помощью головного устройства аудиосистемы

После регулировки положения сиденья на дисплее головного устройства аудиосистемы появится диалоговое окно с предложением сохранить это положение сиденья в качестве обычного положения, положения для отдыха или комфортного положения.

При необходимости вызова из памяти данного положения сиденья (синхронизированного с используемым вами пультом дистанционного управления) просто выберите на дисплее головного устройства аудиосистемы обычное положение, положение для отдыха или комфортное положение. При этом в соответствующее положение также будут установлены наружные зеркала заднего вида.

2. ПОДГОТОВКА К НАЧАЛУ ДВИЖЕНИЯ

ПРОЧИТАЙТЕ

- Синхронизация положения сиденья водителя с пультом дистанционного управления настраивается с помощью дисплея головного устройства аудиосистемы. Для получения дополнительной информации см. «Аудиосистема».
- Если синхронизация положения сиденья водителя с пультом дистанционного управления выключена, то после регулировки положения сиденья диалоговое окно на дисплее головного устройства аудиосистемы не появится.

Функция облегчения посадки в автомобиль и высадки из него (для некоторых вариантов исполнения автомобиля)

При переводе выключателя пуска двигателя из положения ON в положение OFF и открывании двери водителя сиденье водителя автоматически перемещается назад для упрощения высадки из автомобиля.

При переводе выключателя пуска двигателя из положения OFF в положение ON сиденье водителя автоматически перемещается вперед, в положение, сохраненное в памяти (для текущего пульта дистанционного управления).

Имея при себе пульт дистанционного управления, откройте дверь водителя. При этом сиденье водителя автоматически переместится назад. Сядьте на сиденье и нажмите педаль тормоза. Сиденье автоматически переместится вперед, в сохраненное в памяти положение (для текущего пульта дистанционного управления).

ПРОЧИТАЙТЕ

Если функция сохранения в памяти положения сиденья не задана ни для одной из кнопок памяти (для текущего пульта дистанционного управления), то перед выходом водителя из автомобиля сиденье перемещаться назад не будет.

ОПАСНОСТЬ



- Не оставляйте детей одних в автомобиле. В противном случае функция облегчения посадки в автомобиль и высадки из него может нанести им травму.
- Следите за тем, чтобы при перемещении сиденья, вызванного данной функцией, оно никого не защемило. Если такое произошло, остановите сиденье нажатием регулятора.

2-10. Ремни безопасности

Ремни безопасности



Во время движения водитель и все пассажиры всегда должны быть пристегнуты ремнями безопасности. В противном случае повышается вероятность получения травмы при дорожно-транспортном происшествии и ее тяжесть. Регулярно проверяйте состояние ремней безопасности. Если ремень безопасности не функционирует надлежащим образом, незамедлительно обратитесь на сервисную станцию официального дилера Chery для его проверки и ремонта.

Ремень безопасности водителя или переднего пассажира не пристегнут или пристегнут неправильно: если скорость автомобиля не превышает 25 км/ч, красный сигнализатор непристегнутого ремня безопасности  на приборной панели мигает, но звуковая сигнализация не включается. Когда скорость автомобиля превысит 25 км/ч, помимо мигания красного сигнализатора  на приборной панели также включится звуковая сигнализация.

Примечание: сигнализатор непристегнутого ремня безопасности переднего пассажира не входит в стандартную комплектацию автомобиля. Это зависит от конкретного автомобиля.

Ремень безопасности сиденья второго ряда не пристегнут или пристегнут неправильно (для некоторых вариантов исполнения автомобиля): если скорость автомобиля превысит 25 км/ч, на приборной панели загорится красный сигнализатор непристегнутого заднего ремня безопасности  и включится звуковая сигнализация. Через 30 секунд красный сигнализатор погаснет и звуковая сигнализация выключится.

Примечание: красный цвет сигнализатора указывает на то, что ремни безопасности сиденья второго ряда не пристегнуты, а зеленый — на то, что один из ремней безопасности сиденья второго ряда пристегнут. Когда пристегнуты все ремни безопасности, сигнализатор не горит.

Правильное использование ремней безопасности

Шаг 1. Регулировка по высоте верхнего крепления ремня безопасности (сиденья водителя и переднего пассажира)

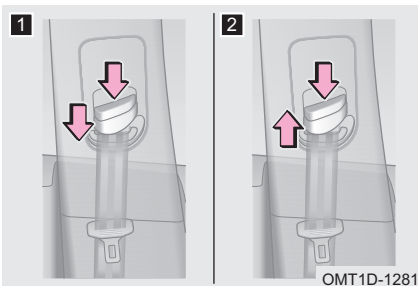

1 Как опустить верхнее крепление ремня безопасности: Нажав кнопку фиксатора, переместите верхнее крепление ремня безопасности вниз.

2 Как поднять верхнее крепление ремня безопасности: Нажав кнопку фиксатора, переместите верхнее крепление ремня безопасности вверх.

2. ПОДГОТОВКА К НАЧАЛУ ДВИЖЕНИЯ

Шаг 2. Пристегивание и отстегивание ремня безопасности

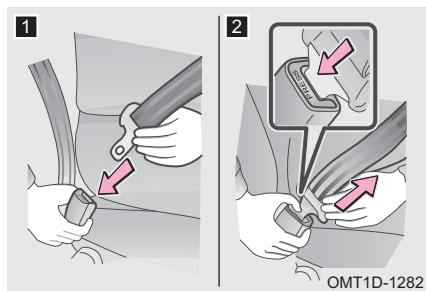

1 Пристегивание ремня безопасности: для пристегивания ремня безопасности нужно вставить запорную скобу в замок до щелчка.

2 Отстегивание ремня безопасности: Для отстегивания ремня безопасности нажмите кнопку на его замке. Если ремень не вытягивается плавно в инерционную катушку, вытяните его полностью и проверьте, нет ли перегибов или скручивания ленты. Убедитесь, что ремень плавно вытягивается в инерционную катушку.

ПРОЧИТАЙТЕ

- Одним ремнем должен пристегиваться только один человек. Запрещается пристегиваться одним ремнем более чем одному человеку, включая ребенка.
- Ремень блокируется при резком вытягивании его из катушки, но не блокируется при плавном вытягивании.

ВНИМАНИЕ

- Убедитесь, что замок ремня безопасности находится в правильном положении и что запорная скоба надежно зафиксирована в замке. Неправильная фиксация скобы в замке может привести к серьезным травмам.
- Не используйте ремень безопасности с запорной скобой, не вставленной в замок. В этом случае ремень безопасности не защитит вас при резком торможении или дорожно-транспортном происшествии.

Шаг 3. Регулировка положения ремней безопасности

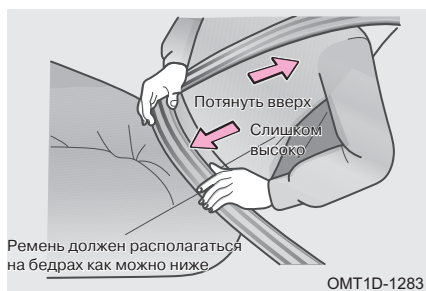

Отрегулируйте угол наклона спинки сиденья, сядьте прямо и полностью опирайтесь на спинку сиденья. Расположите поясную лямку ремня как можно ближе к бедрам, но не на животе, затем отрегулируйте верхнее крепление ремня безопасности таким образом, чтобы ремень обегал плечо, но не сползал с него и не касался шеи.

ВНИМАНИЕ

- Не расстегивайте одежду, находясь в автомобиле. В противном случае ремень безопасности будет касаться вашего тела напрямую и максимальный защитный эффект достигнут не будет.
- Высоко расположенная поясная лямка ремня безопасности и слабо натянутый ремень безопасности могут стать причиной тяжелых травм или смерти из-за эффекта «подныривания» под ремень при дорожно-транспортном происшествии или других непредвиденных обстоятельствах.
- Не наклоняйте назад спинку сиденья больше, чем это необходимо для удобной посадки. Эффективность ремней безопасности максимальна, когда водитель и пассажиры сидят прямо и полностью опираются на спинки сидений.
- Убедитесь, что плечевая лямка ремня безопасности проходит у вас по плечу. Запрещается пропускать ремень под рукой. Ремень безопасности не должен касаться шеи или сползать с плеча. В противном случае снизится эффективность ремня безопасности при дорожно-транспортном происшествии.
- Детей рекомендуется перевозить на сиденье второго ряда. Решение о том, чем фиксировать ребенка — штатным ремнем безопасности или детским удерживающим устройством ISOFIX, — принимайте исходя из роста ребенка. Не рекомендуется пользоваться детским удерживающим устройством, которое крепится на сиденье штатным ремнем безопасности. Такой тип крепления не обеспечивает должной устойчивости детского удерживающего устройства. Крепление детского удерживающего устройства ремнем безопасности невозможно, если сиденье второго ряда находится в крайнем переднем положении.

Уход за ремнями безопасности

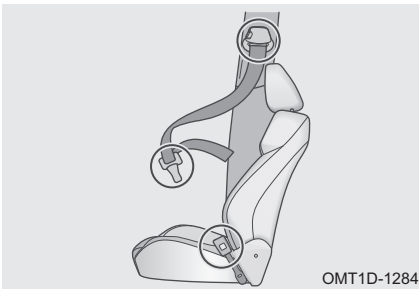

Периодически проверяйте состояние лент ремней безопасности (на предмет повреждения или износа). Растянувшись (например, в результате дорожно-транспортного происшествия) ремни безопасности и другие соответствующие детали подлежат проверке на сервисной станции официального дилера Chery и, при необходимости, замене.

2. ПОДГОТОВКА К НАЧАЛУ ДВИЖЕНИЯ

ВНИМАНИЕ

- Не допускайте попадания воды в механизм инерционной катушки.
- Запрещается применять для очистки ленты ремней безопасности химические вещества, горячую воду, отбеливатели или красящие вещества.
- Для очистки ленты ремней безопасности применяйте раствор нейтрального моющего средства или чистую теплую воду. Для сушки ремней безопасности используйте естественные условия. Использование для этого нагревательных приборов запрещено.
- Запрещается самостоятельно ремонтировать или смазывать инерционную катушку и замок ремня безопасности либо заменять ленту ремня. В противном случае компания Chery Automobile Co., Ltd не несет ответственности за возможные последствия.

ОПАСНОСТЬ

- Если автомобиль попал в серьезное дорожно-транспортное происшествие, но при этом ремни безопасности не получили явных повреждений, следует обратиться на сервисную станцию официального дилера Chery для проверки и, при необходимости, замены ремней безопасности.
- Следите, чтобы запорная скоба ремня вставлялась в замок полностью, а лента ремня не перекручивалась. Если ремень безопасности не функционирует надлежащим образом, незамедлительно обратитесь на сервисную станцию официального дилера Chery для его проверки и ремонта.
- Запрещается самостоятельно устанавливать, демонтировать или утилизировать ремни безопасности, а также изменять их конструкцию. Для выполнения перечисленных выше операций обращайтесь на сервисную станцию официального дилера Chery.

Меры предосторожности при использовании ремней безопасности

■ Использование ремней безопасности детьми

Ремни безопасности вашего автомобиля предназначены для использования взрослыми людьми. Для перевозки детей, рост которых не позволяет им пользоваться ремнями безопасности, используйте специальные детские удерживающие устройства (см. «Детские удерживающие устройства» в этой главе). Если рост ребенка позволяет правильно пользоваться ремнем безопасности, следуйте общим требованиям по его использованию. Если ребенок слишком большой, чтобы пользоваться детским удерживающим устройством, то его следует перевозить на сиденье второго ряда и пристегивать ремнем безопасности.

2. ПОДГОТОВКА К НАЧАЛУ ДВИЖЕНИЯ

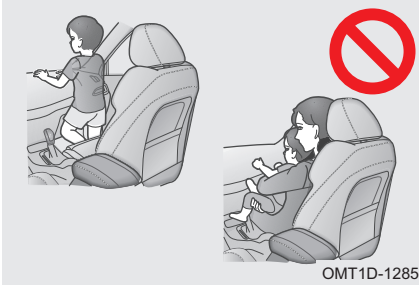

Плечевая лямка ремня безопасности всегда должна располагаться посередине плеча ребенка. Ремень безопасности не должен касаться шеи или сползать с плеча. В противном случае ребенок может погибнуть или получить тяжелую травму при внезапном торможении или дорожно-транспортном происшествии.

Последствием отказа от использования детского удерживающего устройства (например: свободное положение ребенка на сиденье, перевозка ребенка на коленях или на руках у взрослого) может стать тяжелая травма или гибель ребенка при дорожно-транспортном происшествии или другой экстренной ситуации.

■ Использование ремней безопасности беременными женщинами

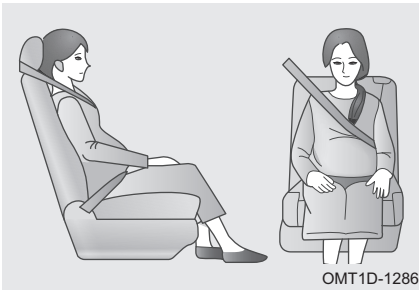

Беременным женщинам следует получить медицинскую консультацию и соответствующим образом пользоваться ремнем безопасности. Поясная лямка ремня должна находиться как можно ниже к бедрам беременной женщины, как и у других пассажиров. Полностью вытяните ленту ремня безопасности, пропустите ее через плечо и над грудной клеткой. Необходимо избегать расположения поясной лямки ремня безопасности на животе. При неправильном использовании ремня безопасности не только беременная женщина, но и ее плод может получить тяжелую травму в результате дорожно-транспортного происшествия или резкого торможения.

⚠ ОПАСНОСТЬ

- Не вставляйте монеты, скрепки и другие предметы в замок ремня безопасности, поскольку они мешают надежной фиксации скобы в замке.
- После того как запорная скоба будет вставлена в замок, убедитесь в надежной фиксации запорной скобы в замке и отсутствии перекручивания поясной и плечевой лямок ремня безопасности.
- Запрещается вставлять в замок ремня безопасности что-либо, кроме оригинальной запорной скобы. Это может вывести замок ремня безопасности из строя и сделать его непригодным к дальнейшему использованию.
- Если ремень безопасности не функционирует надлежащим образом, он не может защитить водителя или пассажира от травмы или гибели. В таком случае следует незамедлительно обратиться на сервисную станцию официального дилера Chery для проверки и, при необходимости, замены ремня безопасности.

2. ПОДГОТОВКА К НАЧАЛУ ДВИЖЕНИЯ

Преднатяжители ремней безопасности (для некоторых вариантов исполнения автомобиля)

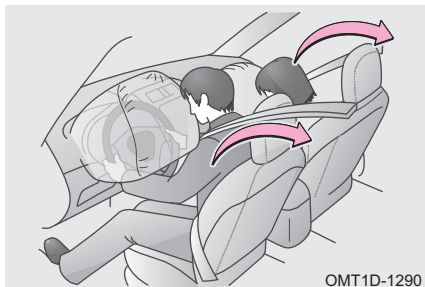

1. Совместное применение подушек безопасности и преднатяжителей ремней безопасности способствует снижению тяжести последствий при серьезном дорожно-транспортном происшествии.
2. Преднатяжитель ремня безопасности может не сработать в случае незначительного фронтального столкновения или бокового столкновения.
3. Преднатяжитель ремня безопасности сиденья переднего пассажира может сработать даже при отсутствии пассажира на переднем сиденье.
4. После срабатывания преднатяжителя ремня безопасности инерционная катушка натягивает ремень безопасности, плотно удерживая водителя или переднего пассажира на месте.
5. При срабатывании преднатяжителей ремней безопасности слышен характерный шум и выделяется небольшое количество нетоксичного газа. Газ, образующийся при срабатывании преднатяжителей ремней безопасности, не вызывает пожара и, как правило, не причиняет вреда здоровью человека.

ОПАСНОСТЬ

- В случае срабатывания преднатяжителей ремней безопасности загорается сигнализатор неисправности системы подушек безопасности и инерционные катушки ремней безопасности блокируются. Незамедлительно обратитесь на сервисную станцию официального дилера Chery для проверки и ремонта автомобиля.
- Запрещается изменять конструкцию, демонтировать, подвергать ударному воздействию или вскрывать преднатяжитель ремня безопасности в сборе, датчик подушки безопасности и соответствующую электрическую проводку. В противном случае работа преднатяжителей ремней безопасности может быть нарушена, они могут сработать внезапно или не сработать совсем, результатом чего может стать тяжелая травма или гибель людей.

Функциональные ограничения

Работоспособность преднатяжителей ремней безопасности может нарушиться в результате:

1. Внесения изменений в конструкцию подвески.
2. Внесения изменений в конструкцию передней части автомобиля.
3. Ремонта преднатяжителей ремней безопасности или других расположенных поблизости компонентов.
4. Преднатяжитель ремня безопасности в сборе или зона рядом с ним получили повреждение.
5. Установки защиты решетки радиатора или других аксессуаров на переднюю часть автомобиля.

2-11. Детские удерживающие устройства

Детские удерживающие устройства

Статистические данные говорят о том, что перевозить ребенка безопаснее на заднем сиденье в детском удерживающем устройстве, а не на переднем сиденье. Выбирайте такое детское удерживающее устройство, которое подходит для вашего автомобиля и соответствует возрасту и весу вашего ребенка. (В соответствии с международными стандартами, система автомобильных ремней безопасности проектируется исходя из роста пассажиров не менее 150 см. Использование ремня безопасности пассажиром, рост которого не достигает 150 см, может привести к серьезным травмам шеи при дорожно-транспортном происшествии).

В данном руководстве описана установка только детских удерживающих устройств ISOFIX. Более подробные сведения об установке приведены в инструкции, прилагаемой к детскому удерживающему устройству.

⚠ ОПАСНОСТЬ

- Запрещается крепить детское удерживающее устройство одним только ремнем безопасности. Для крепления детского удерживающего устройства на заднем сиденье используйте стандартные крепления.
- Детское удерживающее устройство должно отвечать стандартам безопасности и требованиям законодательства. Компания Chery Automobile Co., Ltd. не несет ответственности за повреждения или дорожно-транспортные происшествия, возникшие из-за проблем с детским удерживающим устройством.
- Для эффективной защиты при дорожно-транспортном происшествии или при внезапном торможении ребенок должен быть пристегнут ремнем безопасности или находиться в детском удерживающем устройстве, соответствующем его возрасту и весу. Если пассажир держит ребенка на руках, это не может заменить детское удерживающее устройство.

Классификация детских удерживающих устройств

Детское удерживающее устройство должно соответствовать автомобильным стандартам для детских удерживающих устройств и систем обеспечения безопасности детей (ECE R44). Как правило, на детских удерживающих устройствах, прошедших испытания, есть сертификационный знак, а также этикетка оранжевого цвета, подтверждающая соответствие требованиям стандарта ECE R44. На этой этикетке приведена информация о группе по весу ребенка, типе крепления ISOFIX и сертификации детского удерживающего устройства.

- В соответствии с правилами, детские удерживающие устройства разделяют на следующие группы:

Группа	Вес
Группа 0	до 10 кг
0+	0–13 кг
Группа 1	9–18 кг
Группа 2	15–25 кг
Группа 3	22–36 кг

2. ПОДГОТОВКА К НАЧАЛУ ДВИЖЕНИЯ

1. Группа по весу 0/0+: рекомендуется установка детской кроватки категории 0/0+ или 0/1, в которой ребенок располагается лицом назад.
2. Группа по весу 1: рекомендуется установка детского удерживающего устройства категории 1 или 1/2 с креплением собственным ремнем безопасности.
3. Группа по весу 2/3: для группы по весу 2 рекомендуется установка детского удерживающего устройства со спинкой; для группы по весу 3 рекомендуется установка детского удерживающего устройства без спинки.

■ Места установки детских удерживающих устройств (i-Size):

Группа	Сиденье переднего пассажира	Крайнее сиденье второго ряда	Центральное сиденье второго ряда
Группа 0 (до 10 кг)	X	U, L	X
Группа 0+ (до 13 кг)	X	U, L	X
Группа 1 (9–18 кг)	X	U, L	X
Группа 2 (15–25 кг)	X	UF, L	X
Группа 3 (22–36 кг)	X	UF, L	X

1. X: Сиденье не подходит для установки детских удерживающих устройств, предназначенных для использования в данной весовой группе.
2. U: Разрешается установка детских удерживающих устройств, относящихся к «универсальной» категории и предназначенных для использования в данной весовой группе.
3. UF: Разрешается установка детских удерживающих устройств, в которых ребенок располагается лицом вперед, относящихся к «универсальной» категории и предназначенных для использования в данной весовой группе.
4. L: Если данная модель автомобиля есть в списке допустимых моделей автомобилей у производителя детского удерживающего устройства, разрешается установка детских удерживающих устройств, относящихся к «полууниверсальной» категории и предназначенных для использования в данной весовой группе.

Примечание: Детские удерживающие устройства «универсальной» категории крепятся штатными ремнями безопасности автомобиля. Детские удерживающие устройства «полууниверсальной» категории крепятся с помощью креплений ISOFIX и верхней стропы.

Меры предосторожности при использовании детских удерживающих устройств



Данная табличка на солнцезащитном козырьке переднего пассажира напоминает о том, что автомобиль оборудован фронтальной подушкой безопасности переднего пассажира. Соблюдайте перечисленные ниже меры предосторожности.

1. Не устанавливайте детское удерживающее устройство, в котором ребенок располагается лицом назад, на сиденье переднего пассажира с неотключенной фронтальной подушкой безопасности.
2. Ни при каких обстоятельствах не вносите изменения в конструкцию крепления детского удерживающего устройства или ремней безопасности.
3. Запрещается крепить детское удерживающее устройство одним только ремнем безопасности. Для крепления детского удерживающего устройства на заднем сиденье используйте стандартные крепления.

В противном случае компания Chery Automobile Co., Ltd. не несет ответственности за возможные последствия.

Рекомендуемые детские удерживающие устройства

1. Приобретайте и используйте только детские удерживающие устройства, сертифицированные в соответствии со стандартом ECE R44. Оранжевая сертификационная наклейка ECE R44 обычно наклеивается непосредственно на детское удерживающее устройство.
2. Перед использованием детских удерживающих устройств внимательно прочитайте инструкцию, предоставленную производителем, и строго следуйте рекомендациям по установке, приведенным в инструкции. После установки детского удерживающего устройства убедитесь, что оно стоит надежно.
3. Для приобретения и установке рекомендуются детские удерживающие устройства, приведенные в следующей таблице.

Группа	Изготовитель	Модель
Группа 0 (до 10 кг)	Maxi Cosi	Cabriofix + Family Fix
Группа 0+ (до 13 кг)	Maxi Cosi	Cabriofix + Family Fix
Группа 1 (9–18 кг)	Britax Römer	Britax DUO PLUS

2. ПОДГОТОВКА К НАЧАЛУ ДВИЖЕНИЯ

Крепление верхней стропы

■ SUV и хэтчбек

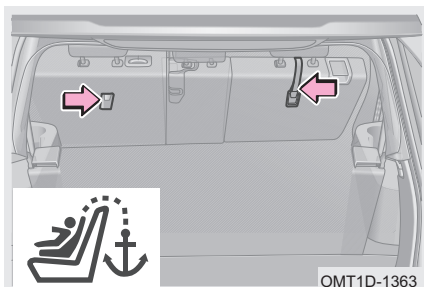

Данная модель автомобиля оборудована специальными креплениями для верхней стропы детского удерживающего устройства, в котором ребенок располагается лицом вперед. Эти крепления находятся на задней стороне спинки сидений второго ряда.

Перед установкой на сиденье детского удерживающего устройства необходимо снять с сиденья подголовник и присоединить к креплению верхнюю стропу. Убедитесь, что верхняя стропа не проходит прямо через подголовник и не огибает его. Стропа и подголовник не должны касаться друг друга. После присоединения стропы к креплению стропу необходимо натянуть. Более подробные сведения об установке и креплении на сиденье детского удерживающего устройства с верхней стропой приведены в инструкции, прилагаемой к конкретному детскому удерживающему устройству.

ОПАСНОСТЬ

- Убедитесь, что верхняя стропа не проходит прямо через подголовник и не огибает его. После установки детского удерживающего устройства присоедините и натяните стропу. Неправильная установка детского удерживающего устройства может стать причиной травмирования ребенка.
- SUV и хэтчбек: если на автомобиле установлена шторка багажного отделения, то перед присоединением верхней стропы шторку необходимо снять.

■ Детское удерживающее устройство, в котором ребенок располагается лицом назад

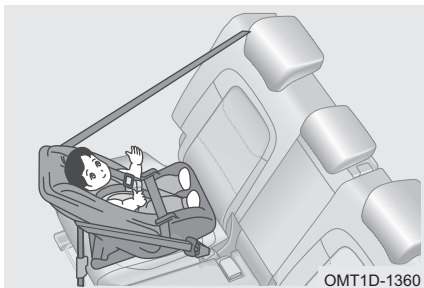

Детское удерживающее устройство, в котором ребенок располагается лицом назад, устанавливается против хода автомобиля. Если при дорожно-транспортном происшествии грудной ребенок расположен лицом вперед, существует угроза повреждения центрального отдела позвоночника и спинного мозга. Если грудной ребенок расположен лицом назад, детское удерживающее устройство защитит его голову, шею и грудную клетку. Рекомендуется для группы 0: до 10 кг для группы 0+: до 13 кг

2. ПОДГОТОВКА К НАЧАЛУ ДВИЖЕНИЯ

- Детское удерживающее устройство, в котором ребенок располагается лицом вперед

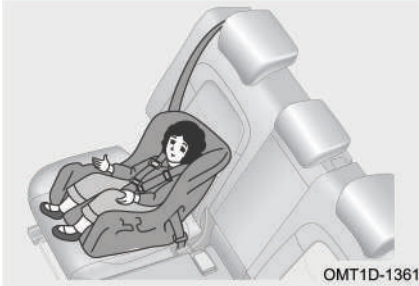

Детское удерживающее устройство, в котором ребенок располагается лицом вперед, устанавливается по ходу движения автомобиля.

Рекомендуется для группы I: 9–18 кг

- Дополнительная подушка





Дополнительная подушка позволяет поднять ребенка и надежно зафиксировать его ремнем безопасности. (В соответствии с международными стандартами, система автомобильных ремней безопасности проектируется исходя из роста пассажиров не менее 150 см. Использование ремня безопасности пассажиром, рост которого не достигает 150 см, может привести к серьезным травмам шеи при дорожно-транспортном происшествии.) Рекомендуется для группы II: 15–25 кг. Рекомендуется для группы III: 22–36 кг

Установка детского удерживающего устройства

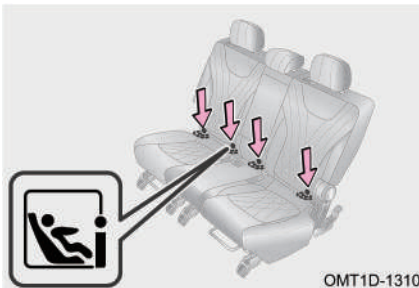
- Детские удерживающие устройства



Крепления для устройств i-Size/ISOFIX отвечают требованиям стандартов ECE R14 и ECE R145. Данные крепления расположены под спинкой сиденья второго ряда с наружной стороны. Рядом с этими креплениями обычно есть этикетка  или .

2. ПОДГОТОВКА К НАЧАЛУ ДВИЖЕНИЯ

■ Размерный класс детских удерживающих устройств ISOFIX

Приведенная ниже таблица поможет вам выбрать детское удерживающее устройство ISOFIX подходящего размерного класса.

Размерный класс	Описание
A	Полноразмерное детское удерживающее устройство, в котором ребенок располагается лицом вперед
B	Уменьшенное детское удерживающее устройство, в котором ребенок располагается лицом вперед
B1	Уменьшенное детское удерживающее устройство, в котором ребенок располагается лицом вперед
C	Полноразмерное детское удерживающее устройство, в котором ребенок располагается лицом назад
D	Уменьшенное детское удерживающее устройство, в котором ребенок располагается лицом назад
E	Детское удерживающее устройство для перевозки грудного ребенка, в котором ребенок располагается лицом назад
F	Детское удерживающее устройство для перевозки грудного ребенка, в котором ребенок располагается лицом влево
G	Детское удерживающее устройство для перевозки грудного ребенка, в котором ребенок располагается лицом вправо

■ Места установки детских удерживающих устройств ISOFIX

Группа	Размерный класс	Тип удерживающего устройства	Сиденье переднего пассажира	Крайнее сиденье второго ряда	Центральное сиденье второго ряда
Группа 0 (до 10 кг)	F	ISO/L1	X	X	X
	G	ISO/L2	X	X	X
	E	ISO/R1	X	IL	X
Группа 0+ (до 13 кг)	E	ISO/R1	X	IL	X
	D	ISO/R2	X	IL	X
	C	ISO/R3	X	IL	X
Группа 1 (9–18 кг)	D	ISO/R2	X	IL	X
	C	ISO/R3	X	IL	X
	B	ISO/F2	X	IL, IUF	X
	B1	ISO/F2X	X	IL, IUF	X
	A	ISO/F3	X	IL, IUF	X
Группа 2 (15–25 кг)		(1)			
Группа 3 (22–36 кг)		(1)			

2. ПОДГОТОВКА К НАЧАЛУ ДВИЖЕНИЯ

2

1. X: Сиденье не подходит для установки детских удерживающих устройств ISOFIX в данной весовой или размерной группе.
2. IL: Разрешается установка детских удерживающих устройств ISOFIX, перечисленных в списке. Они могут относиться к категориям «для конкретной модели автомобиля», «полууниверсальное» или «предназначенное для использования в определенной весовой группе».
3. IUF: Разрешается установка детских удерживающих устройств ISOFIX, в которых ребенок располагается лицом вперед, относящихся к категории «универсальное» и предназначенных для использования в данной весовой группе.
4. (1): Детское удерживающее устройство без указания группы по весу ребенка ISO/XX (от A до G). Для получения более подробной информации о группах по весу см. список допустимых моделей автомобилей у производителя детского удерживающего устройства ISOFIX.

■ Места установки детских удерживающих устройств i-Size

Тип	Сиденье переднего пассажира	Крайнее сиденье второго ряда	Центральное сиденье второго ряда
Детское удерживающее устройство i-Size	X	i-U	X

i-U: Разрешается установка детских удерживающих устройств, в котором ребенок располагается лицом вперед или назад, относящихся к «универсальной» категории (i-Size).

X: Сиденье не подходит для установки детских удерживающих устройств «универсальной» категории.

Установка детского удерживающего устройства

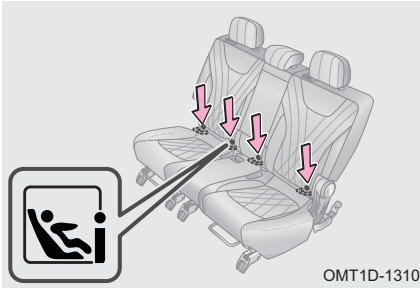

Шаг 1. Найдите нижнее кольцо, используемое для крепления детского удерживающего устройства.

Шаг 2. Установите детское удерживающее устройство на сиденье второго ряда.

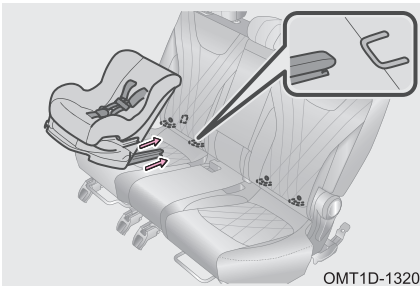

Шаг 3. Вставьте и зафиксируйте в нижнем кольце нижний крючок детского удерживающего устройства.

2. ПОДГОТОВКА К НАЧАЛУ ДВИЖЕНИЯ

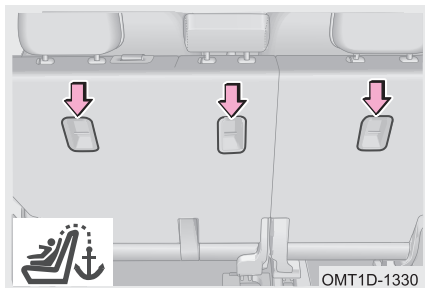

Шаг 4. Достаньте верхнюю стропу детского удерживающего устройства и прикрепите ее к сиденью, как показано. Соответствующее крепление расположено за спинкой сиденья второго ряда (см. иллюстрацию).

Примечание: Проверьте, требует ли приобретенное вами детское удерживающее устройство крепления верхней стропой.

ПРОЧИТАЙТЕ

- Если при установке детское удерживающее устройство своей верхней частью упирается в подголовник сиденья, то подголовник можно снять.
- Перед установкой детского удерживающего устройства на сиденье второго ряда, если это сиденье имеет регулировку продольного положения, его необходимо сдвинуть на 40 мм от крайнего положения.
- После присоединения стропы к креплению стропу необходимо натянуть. Более подробные сведения об установке и креплении на сиденье детского удерживающего устройства с верхней стропой приведены в инструкции, прилагаемой к конкретному детскому удерживающему устройству.
- Перед установкой на сиденье детского удерживающего устройства необходимо снять с сиденья подголовник и присоединить к креплению верхнюю стропу. Убедитесь, что верхняя стропа не проходит прямо через подголовник и не гнбает его. Строта и подголовник не должны касаться друг друга.

ОПАСНОСТЬ

- Запрещается после установки детского удерживающего устройства регулировать положение сиденья.
- Детские удерживающие устройства должны устанавливаться на сиденье второго ряда.
- Запрещено использовать один комплект крепежных колец для фиксации двух и более детских удерживающих устройств.
- Убедитесь, что верхняя стропа не проходит прямо через подголовник и не огибает его. После установки детского удерживающего устройства присоедините и натяните стропу. Неправильная установка детского удерживающего устройства может стать причиной травмирования ребенка.
- Если автомобиль оборудован шторкой багажного отделения, ее необходимо снять перед установкой детского удерживающего устройства в крепления.
- Если крепежное кольцо получило повреждения или подверглось действию высокой нагрузки при дорожно-транспортном происшествии, обратитесь для его замены на сервисную станцию официального дилера Chery.
- Если для установки детского удерживающего устройства за сиденьем водителя недостаточно места, разместите детское удерживающее устройство за сиденьем переднего пассажира.
- Запрещается использовать крепежные скобы, предназначенные для детского удерживающего устройства, чтобы крепить что-либо еще, кроме детского удерживающего устройства. В противном случае компания Chery не несет ответственности за возможные последствия.
- Если детское удерживающее устройство закреплено неправильно, ребенок или другие пассажиры могут получить тяжелые травмы или погибнуть при внезапном торможении, маневре или дорожно-транспортном происшествии.
- Убедитесь, что верхняя стропа надежно закреплена. Также убедитесь в надежности крепления детского удерживающего устройства, покачав его в разные стороны. Соблюдайте инструкции изготовителя по установке детского удерживающего устройства. При неправильной установке детского удерживающего устройства ребенок может получить тяжелые травмы или погибнуть при внезапном торможении, маневре или дорожно-транспортном происшествии.
- Если детское удерживающее устройство не дает зафиксировать переднее сиденье, не устанавливайте детское удерживающее устройство на сиденье второго ряда. В противном случае ребенок может погибнуть или получить тяжелую травму при внезапном торможении или дорожно-транспортном происшествии.
- Не позволяйте детям играть с ремнем безопасности, используемым для крепления детского удерживающего устройства. Если ремень обовьется вокруг шеи ребенка, то может возникнуть ситуация, когда станет невозможно снять ремень и наступит удушье, либо ребенок получит другую тяжелую травму или погибнет. При невозможности отстегнуть запорную скобу нужно разрезать ленту ремня.
- Оставляйте детское удерживающее устройство надежно закрепленным на сиденье, даже если детское удерживающее устройство не используется. Не оставляйте детское удерживающее устройство в салоне незакрепленным.
- Если вам нужно убрать детское удерживающее устройство из салона, отстегните его и достаньте из автомобиля или уберите в багажное отделение. Это предотвратит травмирование пассажиров при внезапном торможении, маневре или дорожно-транспортном происшествии.

2. ПОДГОТОВКА К НАЧАЛУ ДВИЖЕНИЯ

Напоминание о том, что на заднем сиденье остались дети (для некоторых вариантов исполнения автомобиля)

Если водитель, покидая автомобиль, забыл на заднем сиденье детей, на приборной панели появится соответствующее предупреждение. Это произойдет в том случае, если соблюдено хотя бы одно из двух перечисленных ниже условий:

1. Перед началом движения и после установки выключателя пуска двигателя в положение ON водитель открывал заднюю дверь.
2. Задняя дверь открывалась в течение 10 минут перед началом движения и до установки выключателя пуска двигателя в положение ON.

Если соблюдено хотя бы одно из двух перечисленных ниже условий, то после остановки автомобиля и выключения двигателя на приборной панели появится сообщение «Check Rear Seats» (Проверьте заднее сиденье» и в течение 1 секунды будет раздаваться звуковая сигнализация.

ОБОРУДОВАНИЕ АВТОМОБИЛЯ

- 3-1. Информация о пульте дистанционного управления
 Пульт дистанционного управления 107
 Элемент питания пульта дистанционного управления... 109
 Зона действия 111
 Система доступа в автомобиль без ключа 113
 Режим охраны..... 114
 Имобилайзер 115
 Функция поиска автомобиля с помощью пульта дистанционного управления (для некоторых вариантов исполнения автомобиля) 116
 Дистанционный пуск двигателя с помощью пульта дистанционного управления (для некоторых вариантов исполнения автомобиля) 116
- 3-2. Двери
 Кнопки отпирания и запираания дверей 117
 Открывание двери с помощью внутренней ручки 117
 Механический замок двери... 118
 Блокировка замков задних дверей от отпирания изнутри.. 118
- 3-3. Окна
 Электрические стеклоподъемники 119
 Функция дистанционного управления электрическими стеклоподъемниками..... 121
 Функция защиты от заземления стеклами (для некоторых вариантов исполнения автомобиля) 122
- 3-4. Люк (для некоторых вариантов исполнения автомобиля)
 Люк (тип А)..... 123
 Люк (тип В) 125
 Функция дистанционного управления люком 126
 Функция защиты от заземления крышкой люка 126
- 3-5. Аудиосистема
 Панель управления аудиосистемой 127
 Управление с помощью головного устройства аудиосистемы..... 130
 Настройка аудиосистемы 131
 Кнопки управления аудиосистемой 133
 Функция распознавания голосовых команд (для некоторых вариантов исполнения автомобиля) 133
 Приложение PhoneLink..... 134
- 3-6. Аудиосистема (сдвоенный дисплей)
 Панель управления аудиосистемой 140
 Управление с помощью головного устройства аудиосистемы..... 142
 Настройка аудиосистемы 143
 Кнопки управления аудиосистемой 146
 Функция распознавания голосовых команд (для некоторых вариантов исполнения автомобиля) 147
 Приложение PhoneLink..... 148
- 3-7. Система кондиционирования воздуха
 Система кондиционирования воздуха с ручным управлением (для некоторых вариантов исполнения автомобиля) 154
 Автоматическая система кондиционирования воздуха (для некоторых вариантов исполнения автомобиля) 155
 Вентиляционные решетки..... 164
 Функция охлаждения отсека в центральном подлокотнике (для некоторых вариантов исполнения автомобиля) 165
 Функция автоматического удаления конденсата (для некоторых вариантов исполнения автомобиля) 165
 Функции дистанционного включения и отсроченного выключения вентилятора (для некоторых вариантов исполнения автомобиля) 165

3. ОБОРУДОВАНИЕ АВТОМОБИЛЯ

ОБОРУДОВАНИЕ АВТОМОБИЛЯ

- | | |
|--------------------------------------------------------------------------------------------|-------------------------------------------------------------------------------------------------------|
| Пользование системой кондиционирования воздуха .. 166 | 3-12. Капот |
| Пользование отопителем 169 | Открытие и закрытие капота..... 178 |
| 3-8. Беспроводное зарядное устройство | 3-13. Дверь багажного отделения |
| Беспроводное зарядное устройство (для некоторых вариантов исполнения автомобиля) 169 | Дверь багажного отделения без электропривода..... 178 |
| 3-9. Размещение мелких предметов и багажа | Дверь багажного отделения с электроприводом (для некоторых вариантов исполнения автомобиля) 179 |
| Размещение мелких предметов и багажа 170 | Аварийное открывание двери багажного отделения.. 184 |
| 3-10. Электрическая розетка | 3-14. Лючок заливной горловины топливного бака |
| Электрическая розетка 175 | Лючок заливной горловины топливного бака..... 184 |
| Разъем USB 176 | |
| 3-11. Солнцезащитные козырьки с косметическим зеркалом | |
| Солнцезащитные козырьки с косметическим зеркалом .. 177 | |

3-1. Информация о пульте дистанционного управления

Пульт дистанционного управления

Пульт дистанционного управления позволяет дистанционно отпирать и запирают двери автомобиля, а также открывать дверь багажного отделения, находясь от него на расстоянии до 20 метров, если между пультом дистанционного управления и автомобилем отсутствуют препятствия.

Пульт дистанционного управления (тип А)

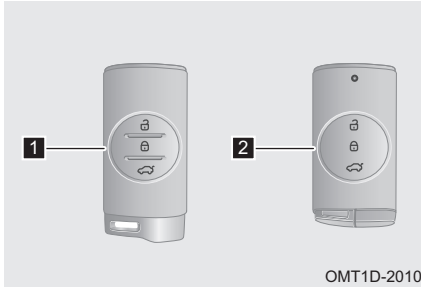

- 1** Пульт дистанционного управления (металлический)
- 2** Пульт дистанционного управления (пластиковый)

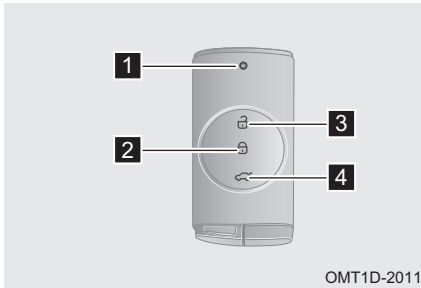

- 1** Индикатор
- 2** Кнопка запираения
- 3** Кнопка отпирания
- 4** Кнопка открывания двери багажного отделения

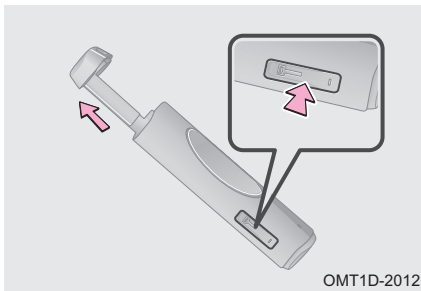

Механический ключ, встроенный в пульт дистанционного управления, предназначен для отпирания и запираения дверей в экстренной ситуации. Чтобы извлечь механический ключ из корпуса пульта дистанционного управления, нажмите кнопку фиксатора. Закончив пользоваться механическим ключом, вставьте его обратно в корпус пульта дистанционного управления для удобства пользования им и во избежание его утери (для получения дополнительной информации см. «Двери»).

3. ОБОРУДОВАНИЕ АВТОМОБИЛЯ

Пульт дистанционного управления (тип В)

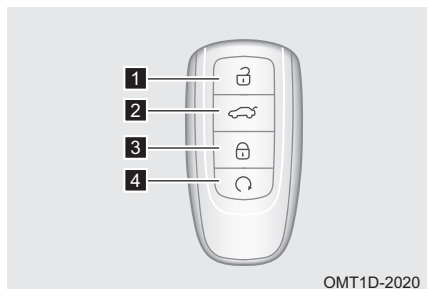

- 1 Кнопка отпирания
- 2 Кнопка открывания двери багажного отделения
- 3 Кнопка запираения
- 4 Кнопка дистанционного пуска двигателя

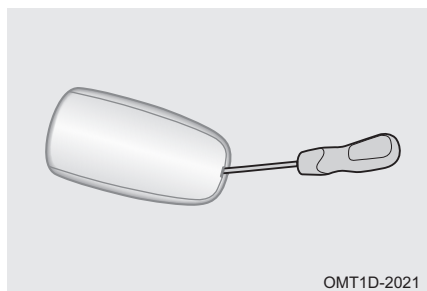

Механический ключ, встроенный в пульт дистанционного управления, предназначен для отпирания и запираения дверей в экстренной ситуации. Чтобы извлечь механический ключ из корпуса пульта дистанционного управления, используйте плоскую отвертку, обернутую изоляционной лентой. Закончив пользоваться механическим ключом, вставьте его обратно в корпус пульта дистанционного управления для удобства пользования им и во избежание его утери (для получения дополнительной информации см. «Двери»).

Функциональные ограничения

- В перечисленных ниже случаях пульт дистанционного управления может работать неустойчиво:
 1. В непосредственной близости от автомобиля используется другой пульт дистанционного управления.
 2. пульт дистанционного управления удален от автомобиля на расстояние, превышающее 20 метров.
 3. Металлический предмет экранирует пульт дистанционного управления или контактирует с ним.
 4. Пульт дистанционного управления находится в непосредственной близости от другого электронного устройства (например, мобильного телефона или компьютера).
 5. Пульт дистанционного управления находится в непосредственной близости от портативной радиостанции или другого беспроводного устройства связи, работающего на той же частоте.
 6. Пульт дистанционного управления находится вблизи телевизионного передатчика, радиостанции, электростанции, аэропорта, железнодорожной станции либо другого объекта, создающего сильное радиоизлучение или электрические помехи.



ВНИМАНИЕ

- Данное устройство является радиотехническим устройством малой мощности, работе которого могут мешать помехи, создаваемые промышленным, научным и медицинским оборудованием.
- Запрещается самовольно вносить изменения в передаваемую полосу частот, увеличивать мощность передачи (включая установку усилителя высокочастотной мощности) или устанавливать внешние или другие передающие антенны.
- При пользовании данным устройством запрещается нарушать работу легально действующих беспроводных сетей. В случае возникновения помех немедленно прекратите пользоваться данным устройством до принятия вами мер по их устранению.

■ Перечисленные ниже признаки могут свидетельствовать о разряде элемента питания пульта дистанционного управления.

1. Радиус действия функции дистанционного управления постепенно уменьшается.
2. Функция дистанционного управления не работает даже при отсутствии помех.
3. На приборной панели появилось предупреждение: «Smart key battery power is low» (разряд элемента питания пульта дистанционного управления).

Элемент питания пульта дистанционного управления

Замена элемента питания пульта дистанционного управления (тип А)

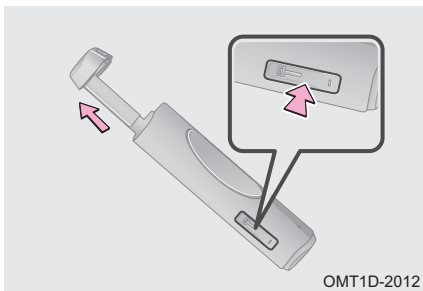

Шаг 1. Нажмите кнопку фиксатора и извлеките механический ключ из пульта дистанционного управления.

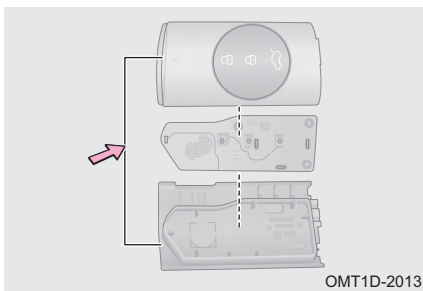

Шаг 2. С помощью плоской отвертки, обернутой изоляционной лентой, снимите сначала крышку пульта, а затем — печатную плату.

3. ОБОРУДОВАНИЕ АВТОМОБИЛЯ

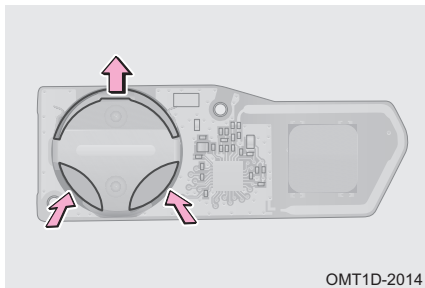

Шаг 3. Извлеките разряженный элемент питания из печатной платы и установите новый элемент питания так, чтобы сторона со знаком (+) была направлена вверх.

Шаг 4. Соберите пульт дистанционного управления в последовательности, обратной его разборке.

Шаг 5. После замены элемента питания проверьте работоспособность пульта дистанционного управления (нажмите любую кнопку на пульте дистанционного управления и убедитесь, что индикатор загорается).

Замена элемента питания пульта дистанционного управления (тип В)

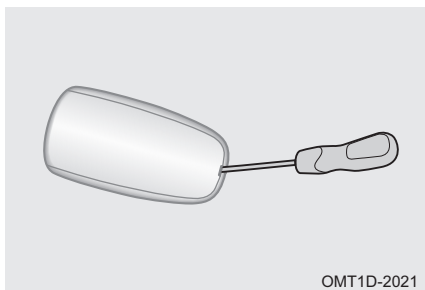

Шаг 1. С помощью плоской отвертки, обернутой изоляционной лентой, снимите сначала крышку пульта, а затем — печатную плату и извлеките механический ключ.

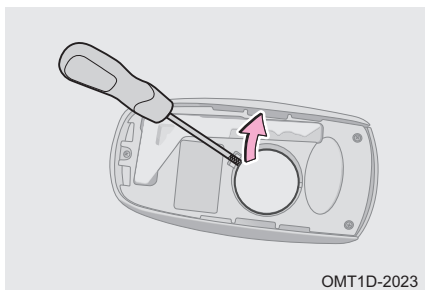

Шаг 2. С помощью плоской отвертки, обернутой изоляционной лентой, извлеките разряженный элемент питания и установите новый элемент питания так, чтобы сторона со знаком (+) была направлена вверх.

Шаг 3. Соберите пульт дистанционного управления в последовательности, обратной его разборке.

Шаг 4. После замены элемента питания проверьте работоспособность пульта дистанционного управления.

Если пульт дистанционного управления не работает надлежащим образом, при первой же возможности обратитесь на сервисную станцию официального дилера Chery.



ЗАЩИТА ОКРУЖАЮЩЕЙ СРЕДЫ

Использованный литиевый элемент питания нельзя утилизировать как обычный бытовой мусор. Пожалуйста, утилизируйте использованный элемент питания в соответствии с местными правилами и требованиями по защите окружающей среды.



ПРОЧИТАЙТЕ

- Убедитесь в том, что при установке элемента питания была соблюдена полярность.
- Элемент питания пульта дистанционного управления: литиевая батарея CR2032 напряжением 3 В.

ВНИМАНИЕ

- Используйте только элемент питания, рекомендованный компанией Chery.
- При установке элемента питания не отгибайте и не подгибайте контакты.
- Перед заменой элемента питания убедитесь, что у вас сухие руки и что поблизости нет воды.
- Не прикасайтесь к элементу питания, если у вас на руках есть следы масла. Несоблюдение этого требования может вызвать коррозию элемента питания.
- Не трогайте и не перемещайте никакие компоненты внутри пульта дистанционного управления. В противном случае его работоспособность может быть нарушена.
- Замена элемента питания связана с определенными сложностями, поэтому при его самостоятельной замене существует вероятность повреждения пульта дистанционного управления. Вот почему для замены элемента питания рекомендуется обратиться на сервисную станцию официального дилера Chery.

ОПАСНОСТЬ

Будьте особенно осторожны, чтобы не допустить проглатывание детьми использованного элемента питания или какого-либо другого компонента. Это может нанести ребенку тяжелую травму или стать причиной его гибели.

Зона действия

Зона обнаружения пульта дистанционного управления

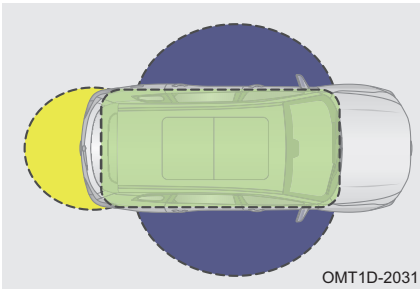

 Зона пуска двигателя и переключения положений выключателя пуска двигателя

Вы можете осуществлять пуск двигателя и переключение положений выключателя пуска двигателя, когда пульт дистанционного управления находится в автомобиле.

 Зона запираения и отпираения дверей.

Вы можете осуществлять отпирание и запирание дверей, когда пульт дистанционного управления находится в зоне действия низкочастотной антенны в правой или левой задней двери.

 Зона открывания двери багажного отделения.

Вы можете осуществлять открывание двери багажного отделения, когда пульт дистанционного управления находится в зоне действия внешней низкочастотной антенны в багажном отделении.

ПРОЧИТАЙТЕ

Низкочастотная антенна имеет радиус действия 1,5 м. Поэтому при пользовании системой доступа в автомобиль без ключа или выключателем пуска двигателя следите за тем, чтобы пульт дистанционного управления оставался в зоне действия низкочастотной антенны.

3. ОБОРУДОВАНИЕ АВТОМОБИЛЯ

Зона автоматического обнаружения пульта дистанционного управления (для некоторых вариантов исполнения автомобиля)

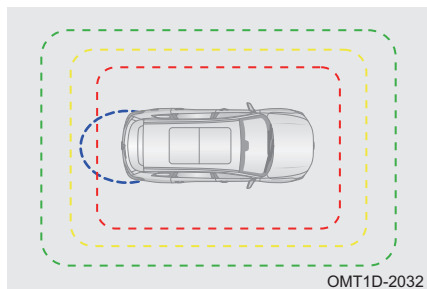

 Зона действия системы освещения при посадке и высадке.

Когда водитель приближается к автомобилю, имея при себе пульт дистанционного управления, система освещения при посадке и высадке автоматически включает приборы освещения.

 Зона автоматического запираения дверей при удалении водителя от автомобиля.

Когда водитель удаляется от автомобиля, имея при себе пульт дистанционного управления, двери автоматически запираются.

 Зона автоматического отпирания дверей при приближении водителя к автомобилю.

Когда водитель удаляется от автомобиля, имея при себе пульт дистанционного управления, двери автоматически запираются.

 Зона автоматического отпирания двери багажного отделения.

Можно сделать так, чтобы при приближении или удалении от автомобиля водителя, имеющего при себе пульт дистанционного управления, дверь багажного отделения, соответственно, отпиралась или запиралась автоматически (более подробная информация об автоматическом отпирании двери багажного отделения приведена в разделе «Дверь багажного отделения»).

ПРОЧИТАЙТЕ

- После того как все двери, включая дверь багажного отделения, будут закрыты, в салоне не должны оставаться люди. В противном случае система может работать некорректно.
- На работу системы доступа в автомобиль без ключа, выключателя пуска двигателя, системы освещения при посадке и высадке, функций отпирания дверей при приближении к автомобилю и запираения дверей при удалении от автомобиля могут влиять внешние помехи. При нарушении работы указанных систем и функций воспользуйтесь альтернативным способом запираения/отпирания дверей или пуска двигателя (например, запираением и отпиранием дверей вручную, дистанционным пуском двигателя и т. д.).

Функциональные ограничения

■ В перечисленных ниже случаях система может не обнаружить пульт дистанционного управления:

1. Пульт дистанционного управления находится в багажном отделении.
2. При запираении дверей пульт дистанционного управления находится слишком близко к окну или крыше.
3. Пульт дистанционного управления находится в непосредственной близости от источника сильных электромагнитных помех (таких как портативный источник питания, устройство внутренней связи, телефон и т. д.)

Система доступа в автомобиль без ключа

Отпирание дверей

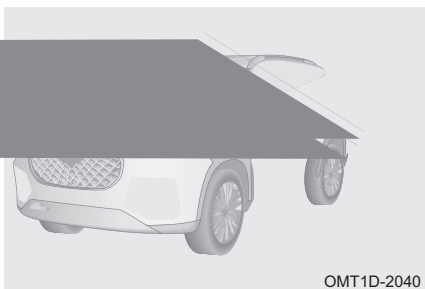

3. ОБОРУДОВАНИЕ АВТОМОБИЛЯ

ВНИМАНИЕ

- Не кладите пульт дистанционного управления рядом с такими электронными устройствами, как компьютер, беспроводная мышь или мобильный телефон, поскольку в таком случае функция автоматического отпирания и запираания дверей может не работать.
- Воспользоваться функцией автоматического отпирания и запираания дверей можно, если выключатель пуска двигателя находится в положении OFF, закрыты все двери, включая дверь багажного отделения, и пульт дистанционного управления не находится в автомобиле.
- Если после закрывания всех дверей, включая дверь багажного отделения, пульт дистанционного управления остался в автомобиле или был удален от автомобиля на расстояние более 2,5 м, то функция автоматического отпирания и запираания дверей включена не будет.
- Если после удаления пульта дистанционного управления от автомобиля на расстояние более 2,5 м не мигнули фонари аварийной световой сигнализации и не раздался звуковой сигнал (подтверждая успешное включение режима охраны противоугонной системы), проверьте, заперлись ли двери автомобиля. В противном случае автомобиль может остаться незапертым.
- Если после включения функции автоматического отпирания/запираания дверей пульт дистанционного управления остается в непосредственной близости от автомобиля, то двери будут снова отперты через 3 минут. Еще через 3 минуты, если пульт дистанционного управления по-прежнему остается рядом с автомобилем, функция автоматического отпирания и запираания дверей будут временно отключена для экономии заряда аккумуляторной батареи. Данная функция включится снова, если открыть любую дверь, включая дверь багажного отделения, а потом закрыть ее.

Режим охраны

Постановка противоугонной системы в режим охраны

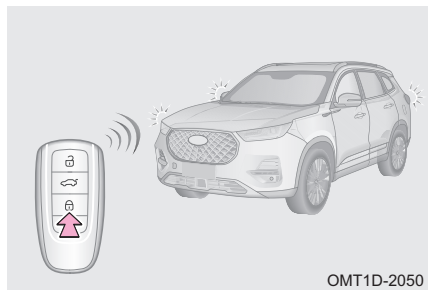

■ Режим охраны

Установите выключатель пуска двигателя в положение OFF и закройте все двери, включая дверь багажного отделения. Чтобы запереть двери, нажмите кнопку запираания на пульте дистанционного управления, прикоснитесь пальцами к зоне запираания на контактном датчике в наружной ручке двери или удалитесь от автомобиля, имея при себе пульт дистанционного управления. Двери запрутся автоматически, и противоугонная система перейдет в режим охраны.

Уведомление об успешной постановке противоугонной системы в режим охраны Фонари аварийной световой сигнализации мигнут один раз, и прозвучит однократный звуковой сигнал.

Предупреждение о неудавшейся постановке противоугонной системы в режим охраны Фонари аварийной световой сигнализации мигнут два раза. Звуковой сигнал при этом не звучит.

■ Автоматическая повторная постановка противоугонной системы в режим охраны
Если после выключения режима охраны в течение 30 секунд не будет открыта ни одна дверь, включая дверь багажного отделения, произойдет автоматическая повторная постановка противоугонной системы в режим охраны, и двери будут снова заперты. Если открыть любую из дверей, включая дверь багажного отделения, режим автоматической повторной постановки противоугонной системы в режим охраны выключится.

 **ПРОЧИТАЙТЕ**

Предупреждение о постановке противоугонной системы в режим охраны настраивается с помощью головного устройства аудиосистемы (для получения дополнительной информации см. «Аудиосистема»).

 **ВНИМАНИЕ**

- Если выключатель пуска двигателя не находится в положении OFF, вы не сможете перевести противоугонную систему в режим охраны.
- Если не закрыта какая-либо дверь, включая дверь багажного отделения, или капот, то центральный замок запрет двери, но противоугонная система не сможет успешно перейти в режим охраны.
- Если не закрыта какая-либо дверь, но капот и дверь багажного отделения закрыты, центральный замок запрет и сразу же отперет двери, и противоугонная система не сможет успешно перейти в режим охраны.

Выключение режима охраны противоугонной системы



Нажмите кнопку отпирания на пульте дистанционного управления, прикоснитесь четырьмя пальцами к зоне отпирания на контактном датчике в наружной ручке двери или подойдите к автомобилю, имея пульт дистанционного управления при себе. Система проверит, зарегистрирован ли в ней этот пульт, и автоматически отперет двери, после чего режим охраны противоугонной системы будет выключен. Подтверждение успешного выключения режима охраны Фонари аварийной световой сигнализации мигнут два раза.

Иммобилайзер

Иммобилайзер

Пульт дистанционного управления имеет встроенный чип транспондера. Если пульт дистанционного управления не зарегистрирован в блоке управления противоугонной системой, встроенный чип не даст запустить двигатель.

- Перечисленные ниже условия могут вызвать сбои в работе иммобилайзера:
1. Металлический предмет экранирует пульт дистанционного управления или контактирует с ним.
 2. Не пытайтесь вносить изменения в конструкцию иммобилайзера или демонтировать его.
 3. Пульт дистанционного управления находится рядом или контактирует с пультом дистанционного управления (имеющим встроенный чип транспондера) от другого автомобиля.

3. ОБОРУДОВАНИЕ АВТОМОБИЛЯ

ВНИМАНИЕ

- Не пытайтесь самостоятельно зарегистрировать пульт дистанционного управления. Это может привести к нарушению работоспособности иммобилайзера.
- Если стартер включается, но двигатель не запускается, причиной могут быть помехи, мешающие нормальной работе противоугонной системы. При первой же возможности обратитесь на сервисную станцию официального дилера для проверки и ремонта автомобиля.

Противоугонная система

Если при противоугонной системе, находящейся в режиме охраны, будет предпринята попытка несанкционированного проникновения в автомобиль, система предупредит об этом владельца включением звуковой и световой сигнализации.

ПРОЧИТАЙТЕ

- Если двери заперты механическим ключом, вы не сможете включить противоугонную систему. Вот почему рекомендуется запирайте двери с помощью пульта дистанционного управления.
- Если после запираения двери с помощью пульта дистанционного управления отпереть дверь водителя механическим ключом и открыть ее, включится охранная сигнализация.
- Когда противоугонная система автомобиля находится в режиме охраны, его можно выключить нажатием кнопки отпираания на пульте дистанционного управления или успешным пуском двигателя.
- Во избежание неожиданного срабатывания противоугонной системы и для защиты автомобиля от угона перед выходом из автомобиля убедитесь, что в нем никого не осталось, все окна полностью закрыты, а двери закрыты и заперты.

Функция поиска автомобиля с помощью пульта дистанционного управления (для некоторых вариантов исполнения автомобиля)

В течение нескольких секунд дважды нажмите кнопку запираания на пульте дистанционного управления. После этого звуковой сигнал прозвучит 6 раз и столько же раз мигнут фонари аварийной световой сигнализации. Это поможет вам найти ваш автомобиль.

Дистанционный пуск двигателя с помощью пульта дистанционного управления (для некоторых вариантов исполнения автомобиля)

При выключателе пуска двигателя, находящемся в положении OFF, запертых дверях и пульте дистанционного управления, не находящемся в автомобиле, нажмите кнопку запираания на пульте дистанционного управления и удерживайте ее нажатой несколько секунд для дистанционного пуска двигателя и автоматического включения кондиционера. Двигатель выключится автоматически через 10 минут после дистанционного пуска.

ПРОЧИТАЙТЕ

- Во время дистанционного пуска двигателя в автомобиле не должно находиться никого, включая водителя.
- Расстояние, с которого осуществляется дистанционный пуск двигателя, не должно превышать нормальный радиус действия пульта дистанционного управления (20 м).

ПРОЧИТАЙТЕ

- После дистанционного пуска двигателя некоторые органы управления и системы не работают (например, переключатель света фар, переключатель очистителей и омывателей стекол, аудиосистема). Для выхода из режима дистанционного пуска двигателя и восстановления работоспособности указанных органов управления и систем нажмите педаль тормоза, имея при себе пульт дистанционного управления.
- Когда после дистанционного пуска двигатель проработает 10 минут, работу двигателя можно продлить еще на 10 минут. Для этого необходимо нажать кнопку запираения или кнопку дистанционного пуска двигателя на пульте дистанционного управления и удерживать ее нажатой несколько секунд. Всего вы можете выполнить два дистанционных пуска двигателя. После этого пуск двигателя будет возможен только после установки выключателя пуска двигателя в положение ON.

3-2. Двери

Кнопки отпирания и запираения дверей

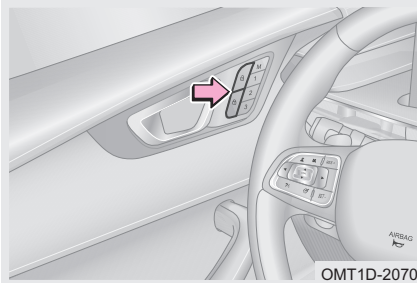

Чтобы отпереть двери из салона автомобиля, нажмите кнопку .

Чтобы запереть двери из салона автомобиля, нажмите кнопку .

OMT1D-2070

ПРОЧИТАЙТЕ

- Доступные варианты настроек могут варьироваться. Это зависит от конкретного автомобиля.
- Если все двери автомобиля закрыты и его скорость превышает 15 км/ч, происходит автоматическое запираение дверей. Настройка автоматического запираения дверей осуществляется с помощью головного устройства аудиосистемы (для получения дополнительной информации см. «Аудиосистема»).

Открывание двери с помощью внутренней ручки

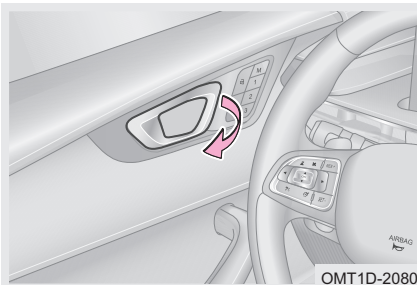

Если дверь не заперта, чтобы открыть ее, достаточно потянуть за внутреннюю ручку.

Если дверь заперта, чтобы открыть ее, потяните за внутреннюю ручку два раза — первый раз, чтобы отпереть дверь, а второй — чтобы открыть ее.

OMT1D-2080

ПРОЧИТАЙТЕ

Доступные варианты настроек зависят от комплектации и потому могут варьироваться от автомобиля к автомобилю. Это зависит от конкретного автомобиля.

3. ОБОРУДОВАНИЕ АВТОМОБИЛЯ

Механический замок двери

В случае разряда аккумуляторной батареи или иной неисправности автомобиля двери может быть невозможно отпереть или запереть с помощью центрального электрического замка. В таком случае вы можете отпереть или запереть двери механическим ключом.

Отпирание и запирание двери водителя вручную

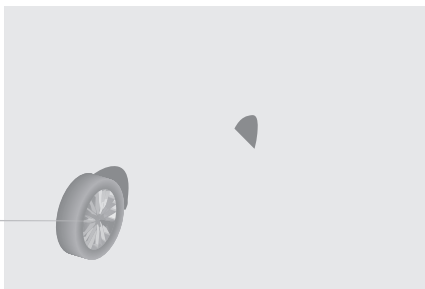
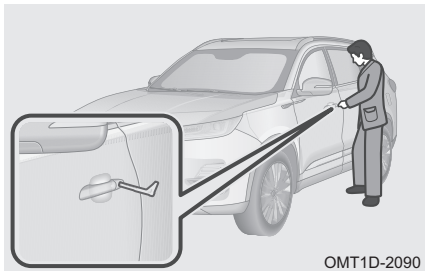

ОПАСНОСТЬ

- Данная система является вспомогательной и не заменяет центральный замок.
- Перед началом движения убедитесь, что все двери закрыты. Несоблюдение этого требования может стать причиной травм и повреждения автомобиля.
- Если вы перевозите ребенка на заднем сиденье автомобиля, воспользуйтесь блокировкой замков задних дверей от отпирания изнутри. В противном случае ребенок может открыть заднюю дверь во время движения автомобиля.
- В случае аварии учитывайте, что при включенной блокировке замков задних дверей от отпирания изнутри задние пассажиры не смогут самостоятельно открыть задние двери. Сделать это можно только снаружи.
- Не оставляйте пассажиров и животных в салоне автомобиля в жаркую погоду при заглушенном двигателе и закрытых окнах. Температура в салоне автомобиля может быстро подняться и стать причиной тяжелой травмы и даже гибели находящихся в салоне.

3-3. Окна

Электрические стеклоподъемники

Открыть и закрыть окна можно несколькими с помощью переключателей стеклоподъемников и с помощью функции распознавания голосовых команд.

Способ использования

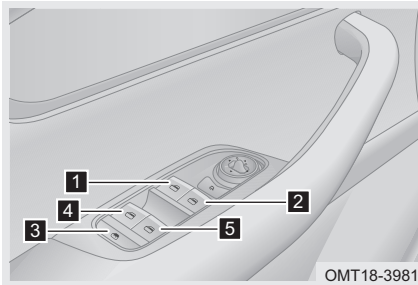

- 1** Переключатель стеклоподъемника передней левой двери
- 2** Переключатель стеклоподъемника передней правой двери
- 3** Кнопка блокировки стеклоподъемников
- 4** Переключатель стеклоподъемника задней левой двери
- 5** Переключатель стеклоподъемника задней правой двери

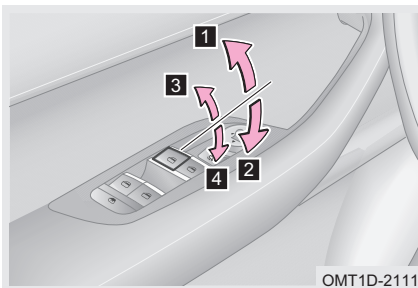

Переключатели электрических стеклоподъемников работают, когда выключатель пуска двигателя находится в положении ON.

- 1** Для автоматического закрывания окна потяните переключатель вверх до упора и отпустите. Чтобы остановить движение стекла, нажмите переключатель.
- 2** Для автоматического открывания окна нажмите переключатель до упора и отпустите. Чтобы остановить движение стекла, нажмите переключатель.

3. ОБОРУДОВАНИЕ АВТОМОБИЛЯ

- 3 Потяните переключатель вверх в промежуточное положение и держите его. Стекло начнет подниматься. При отпускании переключателя стекло остановится.
- 4 Нажмите переключатель в промежуточное положение и держите его. Стекло начнет опускаться. При отпускании переключателя стекло остановится.

ПРОЧИТАЙТЕ

- Для получения дополнительной информации о функции распознавания голосовых команд см. «Аудиосистема».
- Функция закрывания окон одним нажатием доступна только на моделях с функцией защиты от заземления.
- Во время пуска двигателя работа стеклоподъемников приостанавливается, чтобы аккумуляторная батарея могла дать стартеру максимальный ток.
- Если в течение 2 минут после установки выключателя пуска двигателя в положение OFF не будет открыта ни одна дверь, вы можете продолжать пользоваться электрическими стеклоподъемниками.
- Если вы надолго оставляли автомобиль в условиях низких температур, то вы можете столкнуться с невозможностью полностью открыть или закрыть окна. В таком случае отпустите переключатель и нажмите или потяните его вверх еще раз. Может потребоваться от 3 до 5 таких циклов.

ОПАСНОСТЬ

- Во избежание получения пассажирами травм водитель должен следить за тем, как пассажиры пользуются электрическими стеклоподъемниками, а также контролировать их использование детьми. Покидая автомобиль, устанавливайте выключатель пуска двигателя в положение OFF.
- При закрывании окон будьте осторожны. Несоблюдение этого требования может привести к серьезным травмам! В случае модели без функции защиты от заземления при закрывании окна пассажиры могут получить тяжелую травму в результате заземления стеклом. В случае модели с функцией защиты от заземления в зоне работы этой функции срабатывает защита от заземления, позволяющая пассажирам избежать травмы. При этом тонкий или мягкий предмет может не быть распознан как препятствие, что чревато тяжелой травмой.

Кнопка блокировки стеклоподъемников

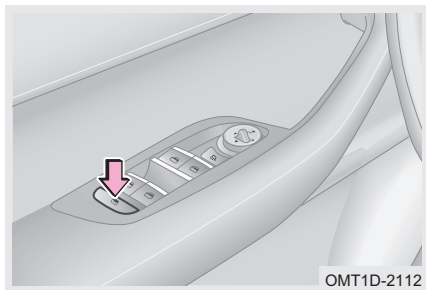

Нажмите кнопку блокировки стеклоподъемников , при этом загорится встроенный в кнопку индикатор, и будут заблокированы переключатели стеклоподъемников в пассажирских дверях. После включения блокировки управлять стеклоподъемниками пассажирских дверей можно только с помощью переключателей на двери водителя (эта функция рекомендуется, если в автомобиле находятся дети). Для выключения блокировки нажмите эту кнопку еще раз. Индикатор погаснет.

Функция дистанционного управления электрическими стеклоподъемниками**Функция дистанционного открывания окон**

Установите выключатель пуска двигателя в положение OFF, закройте все двери, нажмите кнопку отпирания на пульте дистанционного управления и держите ее нажатой. Окна всех дверей начнут открываться. Если во время открывания окон отпустить кнопку отпирания на пульте дистанционного управления или открыть дверь, стекла перестанут опускаться.

Функция дистанционного закрывания окон (для моделей с функцией защиты от защемления)

Установите выключатель пуска двигателя в положение OFF, закройте все двери, нажмите кнопку запираения на пульте дистанционного управления или прикоснитесь зоне запираения на контактном датчике в наружной ручке двери (когда пульт дистанционного управления находится при вас). Противоугонная система перейдет в режим охраны, и окна всех дверей начнут автоматически закрываться.

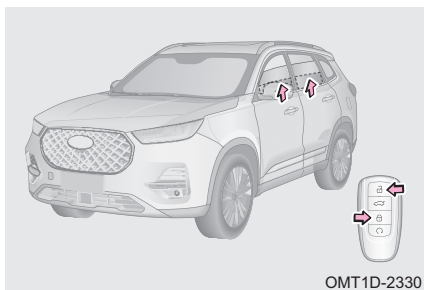

Если во время автоматического закрывания окон снова нажать кнопку отпирания или кнопку запираения на пульте дистанционного управления, стекла перестанут подниматься.

Если после выключения режима охраны в течение 30 секунд не будет открыта ни одна дверь, включая дверь багажного отделения, произойдет автоматическая повторная постановка противоугонной системы в режим охраны, и двери будут снова заперты.

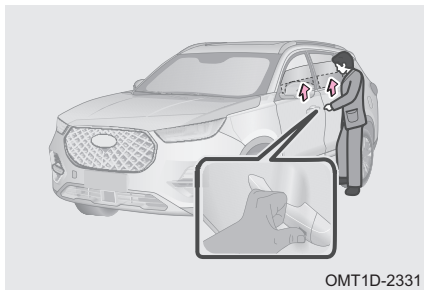

Если во время автоматического закрывания окон прикоснуться к зоне запираения на контактном датчике в наружной ручке двери (имея при себе пульт дистанционного управления), стекла перестанут подниматься.

Если после остановки стекол в течение 30 секунд не будет открыта ни одна дверь, включая дверь багажного отделения, произойдет автоматическая повторная постановка противоугонной системы в режим охраны, и двери будут снова заперты.

**ПРОЧИТАЙТЕ**

Если во время работы функции дистанционного закрывания окон одним нажатием произойдет сбой в работе электрических стеклоподъемников, фонари аварийной световой сигнализации мигнут 1 раз и 5 раз прозвучит звуковой сигнал, предупреждая водителя о том, что полностью закрыть окна не удалось.

3. ОБОРУДОВАНИЕ АВТОМОБИЛЯ

ОПАСНОСТЬ

При пользовании функцией дистанционного закрывания окон соблюдайте осторожность. Следите за тем, чтобы стекла не защемили руки или другие части тела пассажиров.

Функция защиты от защемления стеклами (для некоторых вариантов исполнения автомобиля)

Функция защиты от защемления

Во время работы функции автоматического закрывания окон или дистанционного закрывания окон одним нажатием стекло прекратит подниматься и немного опустится, если его движению мешает какое-либо препятствие и создаваемое им сопротивление превысит определенную величину. Чтобы закрыть окно, устраните препятствие и еще раз включите стеклоподъемник.

Для защиты механизма стеклоподъемника от повреждений функция защиты от защемления и функции закрывания окон одним нажатием могут отключиться. При этом вы можете закрывать и открывать окно как обычно. После выполнения процедуры обучения работоспособность функции защиты от защемления и функции автоматического закрывания окон восстановится.

Отключение функции защиты от защемления

Если при закрывании окна стекло два раза подряд упрется в препятствие, подъем стекла прекратится, и функция защиты от защемления отключится. После отсоединения и последующего подсоединения аккумуляторной батареи функция защиты от защемления отключается.

Функция защиты от перегрева

Для защиты электродвигателя стеклоподъемника от перегрева в результате частых подъемов и опусканий стекол данная функция может отключить переключатель соответствующего стеклоподъемника. Когда температура электродвигателя стеклоподъемника вернется в норму, работоспособность переключателя восстановится. Данная функция никак не повлияет на работу других стеклоподъемников.

Процедура обучения

Если функция закрывания окон одним нажатием или функция защиты от защемления не работает надлежащим образом, выполните процедуру обучения стеклоподъемника, как описано ниже. Во время выполнения процедуры обучения следите за тем, чтобы никакие препятствия не мешали закрыванию окна.

Шаг 1. Установите выключатель пуска двигателя в положение ON.

Шаг 2. Нажмите переключатель электрического стеклоподъемника и держите его в таком положении 2 секунды, чтобы полностью закрыть окно вручную, затем отпустите переключатель.

Шаг 3. Потяните переключатель электрического стеклоподъемника и держите его в таком положении 2 секунды, чтобы полностью открыть окно вручную.

Шаг 4. Проверьте работу функции автоматического закрывания окон.

Шаг 5. Если окно не закрывается в автоматическом режиме, повторите описанную выше процедуру еще раз.

Если вам не удалось восстановить настройки электрического стеклоподъемника с помощью приведенной выше процедуры, при первой же возможности обратитесь на сервисную станцию официального дилера Chevy для проверки и ремонта автомобиля.

Примечание: восстановить настройки электрического стеклоподъемника также можно с помощью функции дистанционного закрывания окон одним нажатием. При этом окно полностью откроется, а потом полностью закроется. Нормальное закрывание окна свидетельствует об успешном выполнении процедуры.

ПРОЧИТАЙТЕ

Движение по ямам и другим неровностям дорожного покрытия может пагубно отразиться на работе электрических стеклоподъемников. Например, поднимающееся стекло может внезапно изменить направление движения и начать опускаться. Это нормальное явление, однако вероятность подобного очень невелика.

ВНИМАНИЕ

- Функция автоматического закрывания окон и функция защиты от защемления не будут работать, если вы отсоединили и вновь подсоединили аккумуляторную батарею.
- Функция защиты от защемления предназначена исключительно для защиты водителя и пассажиров. Не пытайтесь несколько раз подряд активировать данную функцию, используя для этого посторонние предметы или части тела. Несоблюдение этого требования может привести к выходу из строя механизма электрического стеклоподъемника и к получению вами травмы.
- Даже если стеклоподъемники вашего автомобиля имеют функцию защиты от защемления, перед закрыванием окон убедитесь в том, что в оконных проемах нет никаких препятствий. Если препятствие имеет малую толщину, функция защиты от защемления может не сработать. Защемление стеклом руки или пальцев может стать причиной тяжелой травмы.

3-4. Люк (для некоторых вариантов исполнения автомобиля)



Люк (тип А)

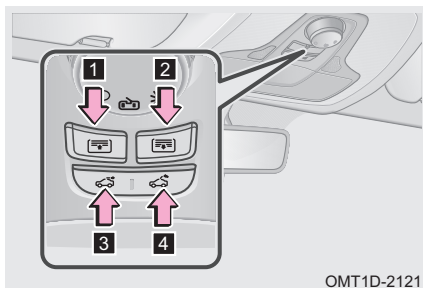

Открыть и закрыть люк можно с помощью переключателя электропривода люка и с помощью функции распознавания голосовых команд.

Способ использования









- Открывание и закрывание солнцезащитной шторки

1 Легко нажмите переключатель  для открывания солнцезащитной шторки. Если во время движения шторки вы отпустите переключатель, она остановится. Нажмите переключатель  до конца, чтобы открыть шторку полностью.

2 Легко нажмите переключатель  для закрывания солнцезащитной шторки. Если во время движения шторки вы отпустите переключатель, она остановится. Нажмите переключатель  до конца, чтобы закрыть солнцезащитную шторку полностью.

3. ОБОРУДОВАНИЕ АВТОМОБИЛЯ

- Открывание и закрывание крышки люка
- 3 Легко нажмите переключатель  для открывания крышки люка. Если во время движения крышки люка вы отпустите переключатель, она остановится. Нажмите переключатель  до конца, чтобы открыть крышку люка полностью.
- 4 Легко нажмите переключатель  для закрывания крышки люка. Если во время движения крышки люка вы отпустите переключатель, она остановится. Нажмите переключатель  до конца, чтобы закрыть крышку люка полностью.
- Подъем и опускание крышки люка
- 3 Если крышка люка поднята, легко нажмите переключатель , чтобы опустить крышку люка.
- 4 Если крышка люка опущена, легко нажмите переключатель , чтобы поднять крышку люка.

ПРОЧИТАЙТЕ

- Для получения дополнительной информации о функции распознавания голосовых команд см. «Аудиосистема».
- Если функция защиты от заземления крышкой люка дает ложные срабатывания, при первой же возможности обратитесь на сервисную станцию официального дилера Chevy для проверки и ремонта автомобиля.
- Если при открытой крышке люка установить выключатель пуска двигателя в положение OFF, крышка люка автоматически закроется.

ВНИМАНИЕ

- Если функция защиты от заземления крышкой люка не срабатывает, это говорит о том, что начальное положение крышки люка нарушено. В таком случае необходимо выполнить калибровку ее положения.
- Если крышка люка примерзла или покрыта снегом, принудительное открывание может привести к повреждению крышки люка и ее привода.
- Регулярно смывайте пыль и другие загрязнения с направляющих и резиновых уплотнений люка. После мойки автомобиля и после дождя перед открыванием люка полностью удалите воду с его крышки.

ОПАСНОСТЬ

Перед тем как закрыть люк, оцените ситуацию в салоне автомобиля и убедитесь, что крышка люка не защемит конечности пассажиров.

Люк (тип В)

Открыть и закрыть люк можно с помощью переключателя электропривода люка и с помощью функции распознавания голосовых команд.

Способ использования



■ Открывание и закрывание солнцезащитной шторки

При закрытой солнцезащитной шторке нажмите на заднюю часть переключателя электропривода солнцезащитной шторки. Шторка перейдет в частично открытое положение. Еще раз нажмите на заднюю часть переключателя электропривода солнцезащитной шторки. Шторка откроется полностью. При полностью открытой солнцезащитной шторке нажмите на переднюю часть переключателя электропривода солнцезащитной шторки. Шторка перейдет в частично закрытое положение. Еще раз нажмите на переднюю часть переключателя электропривода солнцезащитной шторки. Шторка закроется полностью.

■ Подъем и опускание крышки люка

При закрытой крышке люка нажмите на заднюю сторону переключателя электропривода люка . Крышка люка поднимется.

При поднятой крышке люка нажмите на переднюю часть переключателя электропривода люка, и крышка люка закроется. Или нажмите на переднюю часть переключателя электропривода солнцезащитной шторки, и крышка люка закроется вместе с солнцезащитной шторкой.

■ Открывание и закрывание крышки люка

При поднятой крышке люка нажмите на заднюю часть переключателя электропривода люка, и крышка люка приоткроется. Нажмите на заднюю часть переключателя электропривода люка еще раз, и крышка люка откроется полностью.

При открытой крышке люка нажмите на переднюю часть переключателя электропривода люка, и крышка люка закроется. Или нажмите на переднюю часть переключателя электропривода солнцезащитной шторки, и крышка люка закроется вместе с солнцезащитной шторкой.

ПРОЧИТАЙТЕ

- Для получения дополнительной информации о функции распознавания голосовых команд см. «Аудиосистема».
- Если функция защиты от заземления крышкой люка дает ложные срабатывания, при первой же возможности обратитесь на сервисную станцию официального дилера Chery для проверки и ремонта автомобиля.
- Переключатели электропривода люка и солнцезащитной шторки имеют два положения. В первом положении электропривод работает в ручном режиме управления, а во втором — в автоматическом. Пользуйтесь тем режимом, который вам необходим.

3. ОБОРУДОВАНИЕ АВТОМОБИЛЯ

ПРОЧИТАЙТЕ

- Если функция защиты от заземления крышкой люка не срабатывает, это говорит о том, что начальное положение крышки люка нарушено. В таком случае необходимо выполнить калибровку ее положения.
- Если крышка люка примерзла или покрыта снегом, принудительное открывание может привести к повреждению крышки люка и ее привода.
- После мойки автомобиля и после дождя перед открыванием люка полностью удалите воду с его крышки.
- Регулярно смывайте пыль и другие загрязнения с направляющих и резиновых уплотнений люка. После мойки автомобиля и после дождя перед открыванием люка полностью удалите воду с его крышки.

ВНИМАНИЕ

- Если функция защиты от заземления крышкой люка не срабатывает, это говорит о том, что начальное положение крышки люка нарушено. В таком случае необходимо выполнить калибровку ее положения.
- Если крышка люка примерзла или покрыта снегом, принудительное открывание может привести к повреждению крышки люка и ее привода.
- После мойки автомобиля и после дождя перед открыванием люка полностью удалите воду с его крышки.
- Регулярно смывайте пыль и другие загрязнения с направляющих и резиновых уплотнений люка. После мойки автомобиля и после дождя перед открыванием люка полностью удалите воду с его крышки.

ОПАСНОСТЬ

Перед тем как закрыть люк, оцените ситуацию в салоне автомобиля и убедитесь, что крышка люка не защемит конечности пассажиров.

Функция дистанционного управления люком

Дистанционное открывание крышки люка

Установите выключатель пуска двигателя в положение OFF, закройте все двери, нажмите кнопку отпирания на пульте дистанционного управления и держите ее нажатой несколько секунд. Солнцезащитная шторка и крышка люка откроются. Если во время открывания крышки люка нажать кнопку запираения на пульте дистанционного управления или прикоснуться пальцами к зоне запираения на контактном датчике в наружной ручке двери, имея при себе пульт дистанционного управления, то крышка люка остановится.

Дистанционное закрывание крышки люка

Если при выключателе пуска двигателя, находящемся в положение OFF, и закрытых дверях нажать кнопку отпирания на пульте дистанционного управления, противоугонная система перейдет в режим охраны и крышка люка закроется автоматически. Если во время закрывания крышки люка нажать кнопку запираения на пульте дистанционного управления или прикоснуться пальцами к зоне запираения на контактном датчике в наружной ручке двери, имея при себе пульт дистанционного управления, то крышка люка остановится.

Функция защиты от заземления крышкой люка

Функция защиты от заземления

Если при закрывании крышка люка встретит какое-либо препятствие, она автоматически изменит направление движения. Если функция защиты от заземления сработает

3. ОБОРУДОВАНИЕ АВТОМОБИЛЯ

при движении крышки люка в горизонтальной плоскости, то крышка люка вернется в частично открытое положение. Если функция защиты от заземления сработает при движении крышки люка в вертикальной плоскости, то крышка люка вернется в поднятое положение.

Если солнцезащитная шторка при движении из частично открытого в закрытое положение встретит сопротивление, она автоматически изменит направление движения.

ОПАСНОСТЬ

При закрывании крышки люка запрещается выставлять в проем люка конечности или посторонние предметы, даже если электропривод люка имеет функцию защиты от заземления.

Функция защиты от перегрева

Запрещается многократно пользоваться электроприводом люка в течение короткого времени. Это может вызвать перегрев электродвигателя люка или включение функции его защиты от перегрева. После этого электропривод люка уже не будет реагировать на нажатия переключателя. Функция защиты от перегрева выключится автоматически, после того как электродвигатель остынет.

3-5. Аудиосистема

Панель управления аудиосистемой

Панель управления аудиосистемой (тип А)



3. ОБОРУДОВАНИЕ АВТОМОБИЛЯ

1 Мультимедийная система

Нажмите для перехода на экран мультимедийной системы, прослушивания радиоприемника, аудиофайлов, просмотра изображений и видеофайлов.

2 Телефон

Нажмите для включения режима громкой связи Bluetooth, отображения списка последних вызовов, экрана набора номера, телефонной книги и настроек Bluetooth.

3 Система Cloudrive

Нажмите для перехода на экран системы Cloudrive и запуска соответствующего приложения.

4 Быстрый переход на экран системы кондиционирования воздуха

Потянув шторку вниз, можно быстро перейти на экран системы кондиционирования воздуха.

5 Кнопка питания

Включение и выключение аудиосистемы и информационно-развлекательной системы. При сбоях в работе данных систем долгое нажатие этой кнопки позволяет перезапустить их.

6 Кнопка уменьшения громкости

Нажмите для уменьшения громкости.

7 Кнопка увеличения громкости

Нажмите для увеличения громкости.

8 Выключатель аварийной световой сигнализации

Нажмите для включения аварийной световой сигнализации.

9 Кнопка главного экрана аудиосистемы

Нажмите для перехода на главный экран аудиосистемы.

10 Кнопка системы Cloudrive

Нажмите для перехода на экран системы Cloudrive.

11 Кнопка приема входящего вызова

Нажмите для приема входящего вызова.

12 Кнопка настройки (SET)

Нажмите для перехода на экран настройки, на котором вы можете настроить функции систем.

Панель управления аудиосистемой (тип В)

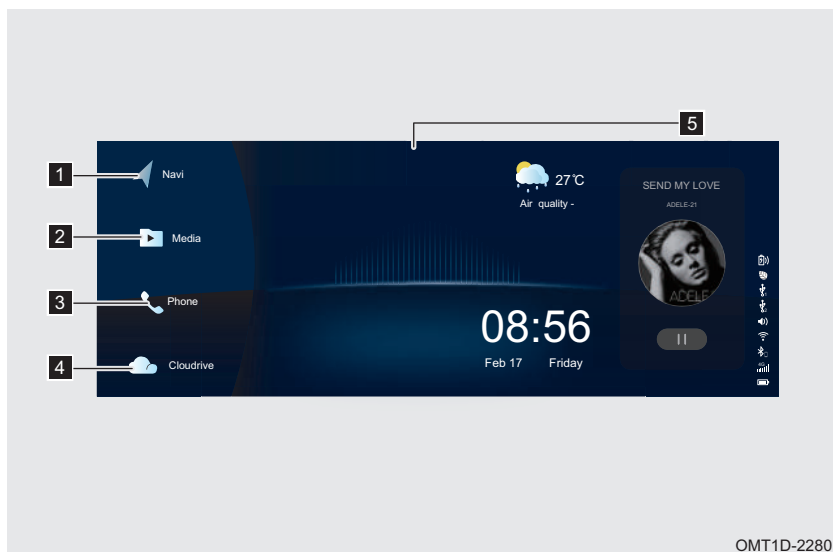

1 Навигационная система
(для некоторых вариантов
исполнения автомобиля)
Нажмите для перехода на экран
навигационной системы.

2 Мультимедийная система
Нажмите для перехода на экран
мультимедийной системы,
прослушивания радиоприемника,
аудиофайлов, просмотра изображений
и видеофайлов.

3 Телефон
Нажмите для включения режима громкой
связи Bluetooth, отображения списка
последних вызовов, экрана набора
номера, телефонной книги и настроек
Bluetooth.

Кнопка настройки

Нажмите для перехода в меню настройки систем автомобиля.

Выключатель питания/регулятор уровня громкости

Нажмите для включения или выключения аудиосистемы и информационно-развлекательной системы. При сбоях в работе системы длительное нажатие этой кнопки позволяет перезапустить ее. Для увеличения скорости вентилятора поверните регулятор по часовой стрелке, а для уменьшения — против часовой стрелки.

Примечание: кнопка настройки и выключатель питания/регулятор уровня громкости расположены на центральной консоли.

4 Система Cloudrive
Нажмите для перехода на экран системы
Cloudrive и запуска соответствующего
приложения.

5 Быстрый переход на экран системы
кондиционирования воздуха
Потянув шторку вниз, можно быстро
перейти на экран системы
кондиционирования воздуха.

3. ОБОРУДОВАНИЕ АВТОМОБИЛЯ

Управление с помощью головного устройства аудиосистемы

Навигационная система (для некоторых вариантов исполнения автомобиля)

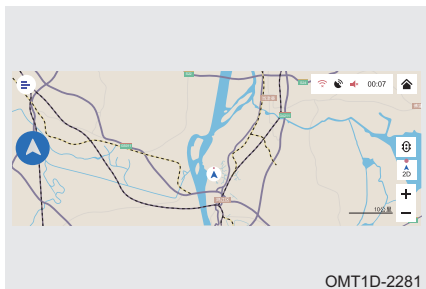

Чтобы начать пользоваться навигационной системой, нажмите кнопку управления навигационной системой в главном меню или кнопку управления навигационной системой на панели управления аудиосистемой.

После включения навигационной системы на дисплее появится экран уведомления пользователя (User Notice). Если вы не хотите больше получать это уведомление, нажмите кнопку . Экран навигационной системы откроется после того, как вы нажмете кнопку [Agree] (Принять условия).

Мультимедийная система

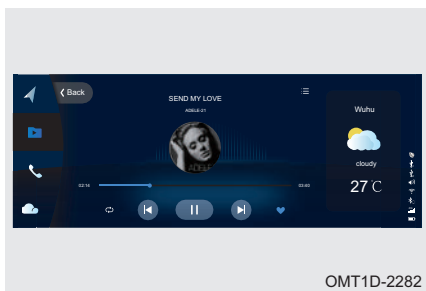

Позволяет прослушивать радиоприемник, аудиофайлы, просматривать изображения и видеофайлы.

Система громкой связи Bluetooth

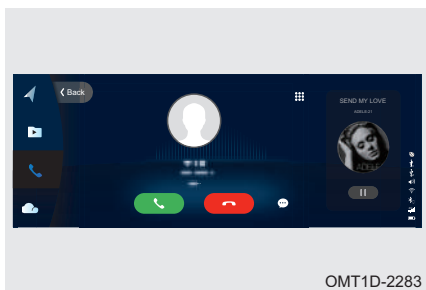

Для перехода на экран телефона нажмите кнопку телефона на главном экране.

Чтобы воспользоваться системой громкой связи Bluetooth, сначала необходимо подключить к автомобилю мобильный телефон с Bluetooth.

Система Cloudrive

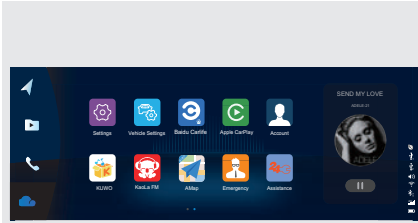

OMT1D-2284

Система Cloudrive дает доступ к следующему меню: настройка, настройка систем автомобиля, Baidu Carlife, KuWo, Koala FM, Amap, вызов экстренных служб, вызов технической помощи и к другим приложениям.

Электронное руководство по эксплуатации аудиосистемы

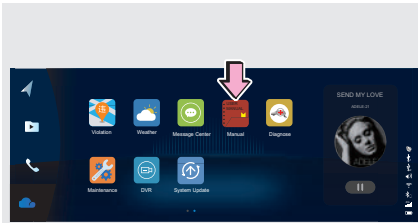

OMT1D-2285

Для перехода на экран системы Cloudrive нажмите кнопку системы Cloudrive в главном меню.

Для просмотра подробных инструкций о пользовании головным устройством аудиосистемы откройте электронное руководство по эксплуатации аудиосистемы на экране системы Cloudrive.

Настройка аудиосистемы

Настройка

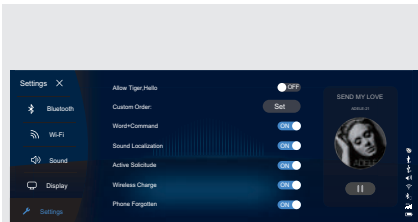

OMT1D-2286

[Bluetooth] — выберите этот пункт для перехода на экран Bluetooth и настройки соединения по Bluetooth.

[Wi-Fi] — выберите этот пункт для перехода на экран Wi-Fi и настройки параметров беспроводной сети и точки доступа

[Sound] (Звук) — выберите этот пункт для перехода на экран настройки звука. Он позволяет настроить звуковую сигнализацию нажатия кнопок, уровень громкости, запрограммировать радиостанции, задать уровень громкости по умолчанию, настроить функцию автоматического регулирования громкости в зависимости от скорости движения, настроить систему Arkamys, звуковое поле, звуковые эффекты, а также вернуться к заводским настройкам.

[Display] (Дисплей) — выберите этот пункт для перехода на экран настройки дисплея. Он позволяет настроить воспроизведение видеофайлов, параметры дисплея, фоновый рисунок, тему оформления, а также вернуться к заводским настройкам дисплея.

3. ОБОРУДОВАНИЕ АВТОМОБИЛЯ

[System Setting] (Настройка системы) — выберите этот пункт для перехода на экран настройки системы. Он позволяет задать ключевое слово для выхода системы из режима ожидания и ответ на ключевое слово, настроить режим работы беспроводного зарядного устройства, функцию напоминания о телефоне, оставленном на зарядном устройстве, режим выбора источника аудиосигнала, режим работы кнопки MODE, настроить работу радиоприемника, телефона, узнать версию операционной системы, определить объем свободной памяти и вернуться к заводским настройкам.

Vehicle setting (Настройка систем автомобиля)

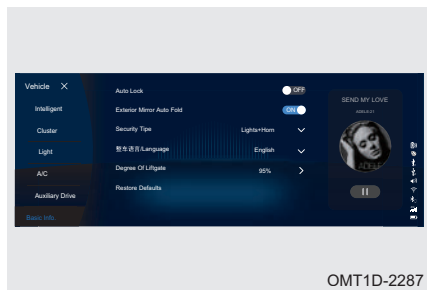

[Intelligent Key] (Система Intelligent Key) — выберите этот пункт для перехода на экран настройки освещения при посадке и высадке, функции дистанционного отпирания двери багажного отделения, функции запирания и отпирания дверей с помощью пульта дистанционного управления, функции облегчения посадки в автомобиль и высадки из него, функции опускания наружных зеркал заднего вида при движении задним ходом и синхронизации положения сиденья водителя и пультом дистанционного управления.

[Meter Setting] (Настройка приборной панели) — выберите этот пункт для перехода на экран настройки предупреждения о превышении скорости, регулировки яркости подсветки приборной панели и установки часов.

[Light Setting] (Настройка приборов освещения) — выберите этот пункт для перехода на экран настройки дневных ходовых огней, системы автоматического управления светом фар, задержки выключения фар и «атмосферной» подсветки.

[A/C Setting] (Настройка системы кондиционирования воздуха) — выберите этот пункт для перехода на экран настройки системы кондиционирования воздуха, включая настройку дистанционного включения вентилятора, отсроченного выключения вентилятора и автоматического удаления конденсата со стекол.

[Auxiliary Drive Setting] (Настройка систем помощи водителю) — выберите этот пункт для перехода на экран настройки системы контроля «мертвых» зон, предупреждения о сокращении дистанции, ограничителя скорости, предупреждения об открытой двери, системы предупреждения о смене полосы движения, автоматической системы экстренного торможения, системы помощи при движении в заторе/системы удержания автомобиля в центре полосы и функции предупреждения о приближающемся сзади транспортном средстве.

[Basic Vehicle Setting] (Основные настройки автомобиля) — выберите этот пункт для перехода на экран настройки функций автоматического запирания дверей, автоматического складывания наружных зеркал заднего вида, напоминаний противоугонной системы, выбора языка сообщений, регулировки высоты подъема двери багажного отделения и выбора режимы работы электрического усилителя рулевого управления.



ПРОЧИТАЙТЕ

- Доступные варианты настроек зависят от комплектации и потому могут варьироваться от автомобиля к автомобилю. Это зависит от конкретного автомобиля.
- Изменение настроек выполняется при выключателе пуска двигателя, находящемся в положении ON.
- Можно выбрать такую настройку «атмосферной» подсветки, при которой она будет менять цвет в зависимости от звука или режима вождения.

Кнопки управления аудиосистемой

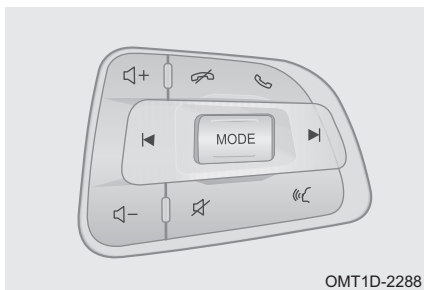

Кнопка увеличения уровня громкости

Короткое нажатие — увеличение уровня громкости.

Длительное нажатие — ступенчатое увеличение уровня громкости.

Кнопка уменьшения уровня громкости

Короткое нажатие — уменьшение уровня громкости.

Длительное нажатие — ступенчатое уменьшение уровня громкости.

Кнопка приема входящего вызова — нажмите для приема входящего вызова или перехода на экран Bluetooth.

Кнопка завершения разговора — нажмите для завершения разговора.

Кнопка функции распознавания голосовых команд — короткое нажатие приводит к включению функции распознавания голосовых команд, а длительное нажатие приводит к включению функции Siri (для этого требуется сопряжение системы с телефоном).

Кнопка отключения звука аудиосистемы — нажмите для отключения звука аудиосистемы.

Кнопка переключения режимов **MODE** — нажмите для переключения режимов в следующем порядке: QQ Music (для некоторых вариантов исполнения автомобиля) радиоприемник (для некоторых вариантов исполнения автомобиля) → USB → аудиоустройство Bluetooth → проигрыватель аудиофайлов → QQ Music (для некоторых вариантов исполнения автомобиля).

Кнопка перехода к предыдущей/следующей композиции или предыдущей/следующей радиостанции:

Аудиосистема — переход к предыдущей/следующей композиции.

Радиоприемник — переход к предыдущей/следующей радиостанции.



ПРОЧИТАЙТЕ

Доступные варианты настроек могут варьироваться. Это зависит от конкретного автомобиля.

Функция распознавания голосовых команд (для некоторых вариантов исполнения автомобиля)

После включения функции распознавания голосовых команд вы можете использовать ее следующим образом после включения головного устройства аудиосистемы.

Способ 1. Произнесите: «Hello, Xiaohu», чтобы включить функцию распознавания голоса.

Способ 2. Коротко нажмите кнопку функции распознавания голосовых команд на рулевом колесе, чтобы включить данную функцию.

3. ОБОРУДОВАНИЕ АВТОМОБИЛЯ

Приложение PhoneLink

Baidu CarLife (Android) (для некоторых вариантов исполнения автомобиля)

Выполните следующие операции.

Шаг 1. Установите приложение CarLife на мобильный телефон.

Шаг 2. Присоедините мобильный телефон к разъему USB оригинальным кабелем для передачи данных.

Шаг 3. Откройте приложение CarLife.

QDlink (Android)

■ Способы загрузки



Скачать приложение QDLink к себе в телефон можно следующими способами:

- 1 Отсканируйте QR-код QDLink для загрузки приложения.
- 2 Отсканируйте QR-код Google для загрузки приложения.
- 3 Найдите приложение в Google Play и загрузите его.

■ Способ соединения

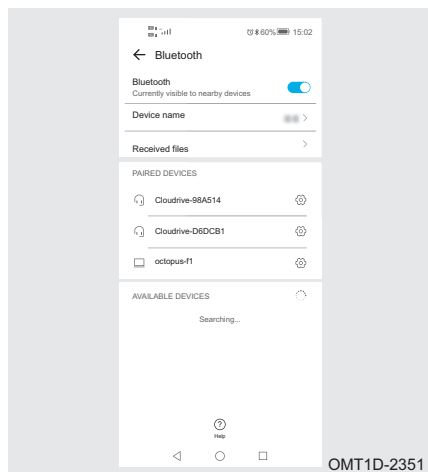

Шаг 1. Включите Bluetooth на экране настроек телефона.

3. ОБОРУДОВАНИЕ АВТОМОБИЛЯ



Шаг 2. Включите Bluetooth на экране настроек аудиосистемы, выполните поиск устройства и подключение к нему. На экране телефона появится запрос на сопряжение.

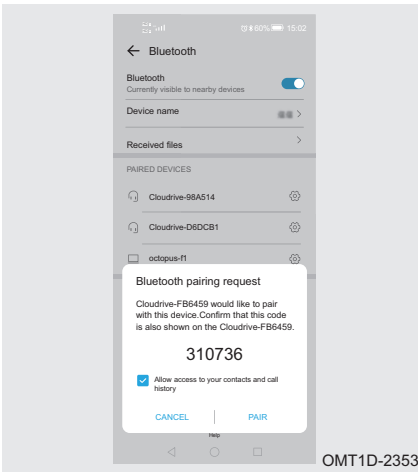

Шаг 3. Выберите «Сопряжение по Bluetooth» на экране телефона, чтобы установить соединение.



Шаг 4. Откройте приложение QDLink.

3. ОБОРУДОВАНИЕ АВТОМОБИЛЯ

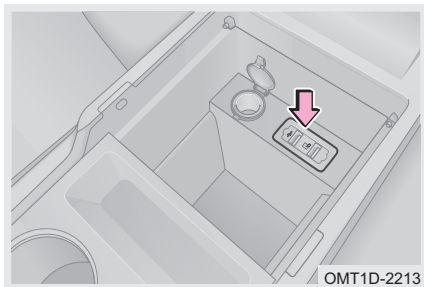

Шаг 5. Присоедините телефон к разъему USB оригинальным кабелем для передачи данных. На экране телефона появится запрос на передачу данных по USB.

Примечание: работу телефона с приложением QDLink поддерживает только разъем USB . Перед подключением телефон к разъему USB включите на телефоне режим разработчика.

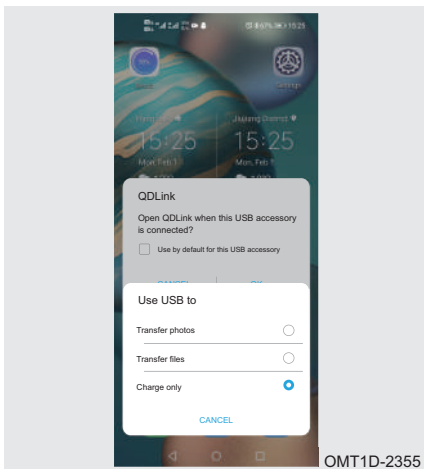

Шаг 6. На экране запроса разрешите передачу файлов. После установления связи появится всплывающее окно, на котором необходимо разрешить включение приложения QDLink.

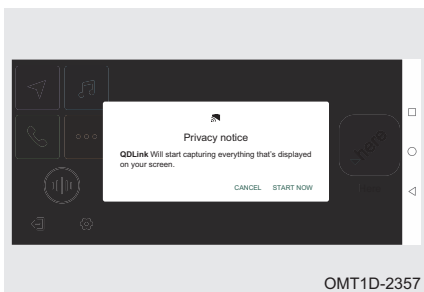

Шаг 7. Чтобы начать работать с приложением, нажмите кнопку START NOW на экране телефона.

3. ОБОРУДОВАНИЕ АВТОМОБИЛЯ

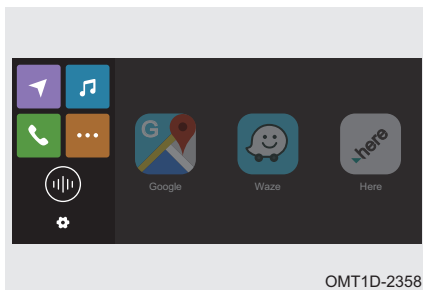

Шаг 8. Откройте приложение QDlink.

Apple CarPlay (iOS)

■ Способ соединения

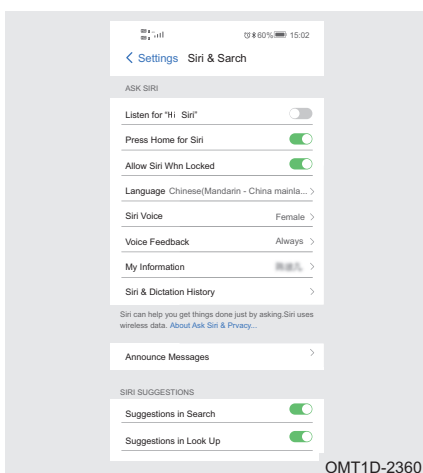

Шаг 1. Произнесите «Привет, Siri» и нажмите кнопку Home, чтобы включить Siri на экране настройки телефона (Siri&search).

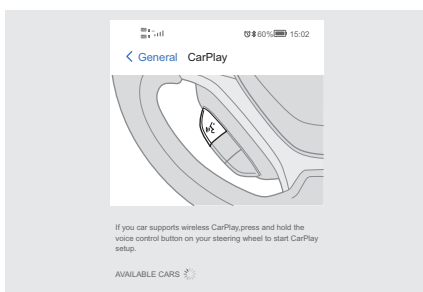

Шаг 2. Включите CarPlay на экране настроек (общих) телефона.

3. ОБОРУДОВАНИЕ АВТОМОБИЛЯ

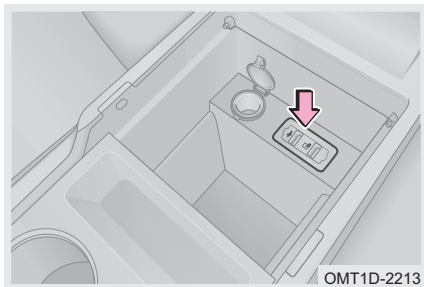

Шаг 3. Присоедините мобильный телефон к разъему USB оригинальным кабелем для передачи данных.

Примечание: работу телефона с приложением Apple CarPlay поддерживает только разъем USB  .

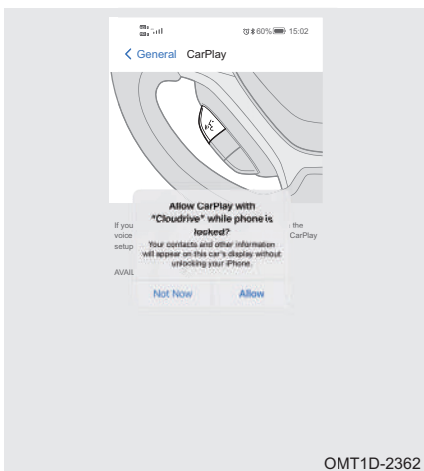

Шаг 4. На экране запроса разрешите работу приложения CarPlay.

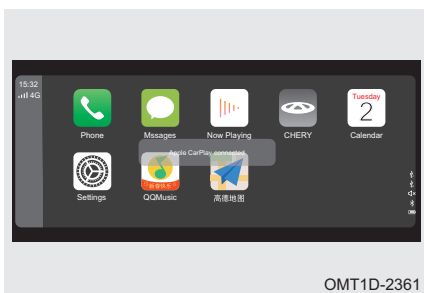

Шаг 5. Откройте приложение Apple CarPlay.

Android Auto (Android)

■ Способ соединения

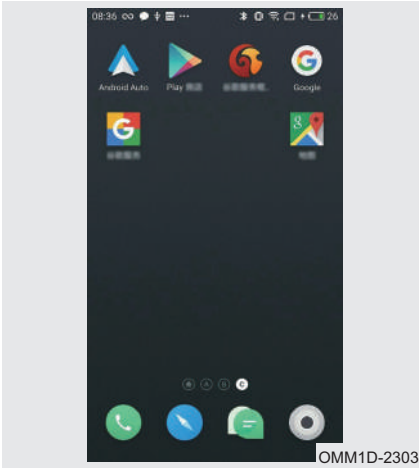

Шаг 1. Установите Google Framework.

Шаг 2. Выполните установку с помощью Google Play и запустите приложение Android Auto, установите все вспомогательные программы в соответствии с подсказкой системы и обновите установленную программу. После завершения обновления вы можете пользоваться Android Auto.

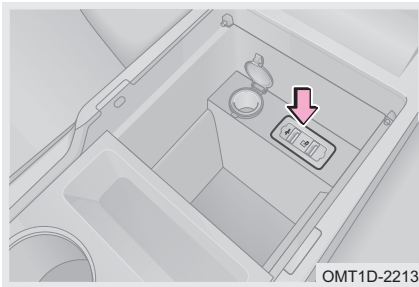

Шаг 3. Присоедините мобильный телефон к разъему USB оригинальным кабелем для передачи данных.

Примечание: Работу телефона с приложением Android Auto поддерживает только разъем USB . Перед подключением телефон к разъему USB включите на телефоне режим разработчика.

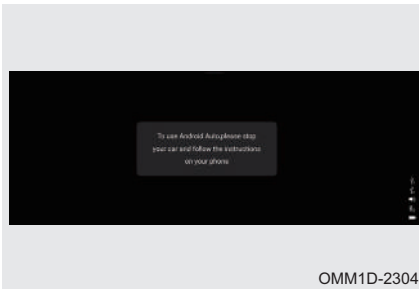

Шаг 4. Если телефон подключается к автомобилю впервые (на головном устройстве аудиосистемы в таком случае появится подсказка; действуйте в соответствии с подсказкой на мобильном телефоне, предварительно остановив автомобиль и включив стояночный тормоз), необходимо выполнить настройку для первого подключения.

3. ОБОРУДОВАНИЕ АВТОМОБИЛЯ

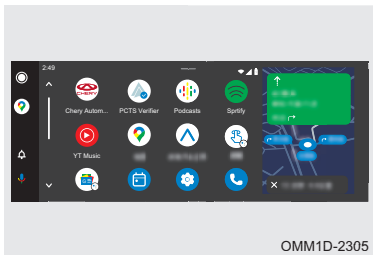

Шаг 5. Выберите Android Auto на дисплее головного устройства, чтобы начать пользоваться приложением Android Auto.

3-6. Аудиосистема (с двумя дисплеями)

Панель управления аудиосистемой



3. ОБОРУДОВАНИЕ АВТОМОБИЛЯ

Кнопка главного экрана 
Нажмите для перехода на главный экран аудиосистемы.

Кнопка приложений 
Нажмите для перехода на экран центра приложений.

Кнопка навигации 
Нажмите для перехода на экран навигационной системы.

Кнопка мультимедийной системы 
Нажмите для перехода на экран навигационной системы.

Примечание: перелистните главный экран аудиосистемы вправо, чтобы вывести на дисплей контекстное меню. Наличие кнопки приема входящего вызова и кнопки снимка зависит от исполнения автомобиля.

Кнопка настройки 
Нажмите для перехода в меню настройки систем автомобиля.

Кнопка настройки 
Нажмите для перехода на экран настройки соединения с телефоном.

Кнопка приема входящего вызова 
Нажмите для приема входящего вызова или перехода на экран телефона.

Кнопка снимка 
Нажмите, чтобы сделать снимок с помощью авторегистратора.

Кнопка системы Cloudrive 
Нажмите для подключения телефона к данной системе.

Выключатель питания/регулятор уровня громкости 
Нажмите для включения или выключения аудиосистемы и информационно-развлекательной системы. При сбоях в работе системы длительное нажатие этой кнопки позволяет перезапустить ее. Для увеличения скорости вентилятора поверните регулятор по часовой стрелке, а для уменьшения — против часовой стрелки.

Примечание: кнопка настройки и выключатель питания/регулятор уровня громкости расположены на центральной консоли.

3. ОБОРУДОВАНИЕ АВТОМОБИЛЯ

Управление с помощью головного устройства аудиосистемы

Экран приложений

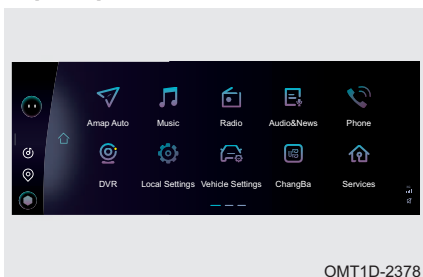

Способ 1. Нажмите кнопку  на панели управления аудиосистемой для перехода на экран приложений.

Способ 2. Нажмите кнопку  на головном устройстве аудиосистемы для перехода на экран приложений.

На данном экране отображаются следующие приложения: Amap, проигрыватель, радиоприемник, аудио и новости, телефон, авторегистратор, настройка соединения с телефоном, настройка систем автомобиля, Changba, Life Service, прогноз погоды, электронное руководство, Lion Fast, My Center и др.

Система громкой связи Bluetooth

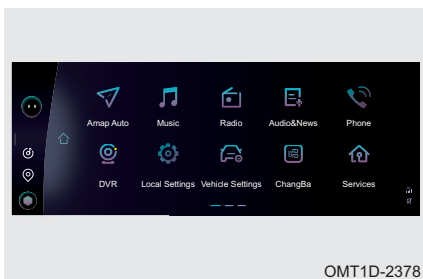

Настройка соединения с телефоном — для подключения телефона по Bluetooth сначала установите соединение с головным устройством аудиосистемы, а затем выберите телефон на экране приложений, чтобы перейти на экран системы громкой связи Bluetooth.

Навигация

- Откройте экран навигационной системы (для некоторых вариантов исполнения автомобиля)

Способ 1. Нажмите кнопку  на панели управления аудиосистемой для перехода на экран навигационной системы.

Способ 2. Нажмите кнопку  на головном устройстве аудиосистемы для перехода на экран навигационной системы.

Способ 3. Выберите Amap на экране приложений для перехода на экран навигационной системы.

- Откройте экран AR-навигации (для некоторых вариантов исполнения автомобиля)



Нажмите кнопку  на головном устройстве аудиосистемы для перехода на экран AR-навигации.

Перенос экрана (для некоторых вариантов исполнения автомобиля)



Проведите двумя пальцами влево по экрану навигационной системы, AR-навигации, аудиоустройства, проигрывателя или радиоприемника, и соответствующий экран будет «перенесен» на дисплей приборной панели.

Примечание: экран AR-навигации выводится или на дисплей аудиосистемы, или на дисплей приборной панели. Он не может быть одновременно выведен на дисплей аудиосистемы и на дисплей приборной панели

Электронное руководство

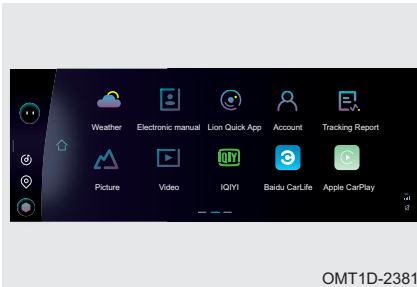

Выберите электронное руководство по эксплуатации на экране приложений, чтобы ознакомиться с подробными инструкциями по пользованию аудиосистемой.

Настройка аудиосистемы

Настройка соединения с телефоном

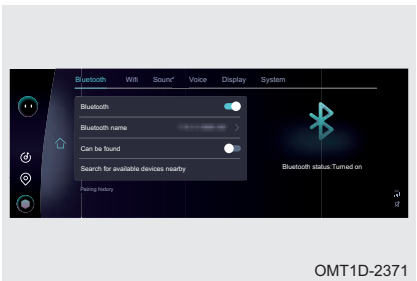

Данный экран открывает доступ к параметрам Bluetooth, Wi-Fi, звука, функции распознавания голосовых команд, дисплея и к настройкам системы.

3. ОБОРУДОВАНИЕ АВТОМОБИЛЯ

Настройка систем автомобиля

■ Smart key (Пульт дистанционного управления)

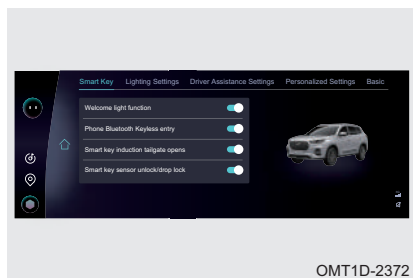

Welcome light function (Освещение при посадке и высадке): включение или выключение.
Phone Bluetooth Keyless entry (Доступ в автомобиль без ключа с помощью телефона с Bluetooth): включение или выключение.
Smart key induction tailgate opens (Функция автоматического открывания двери багажного отделения (для некоторых вариантов исполнения автомобиля): включение или выключение.
Smart key sensor unlock/drop lock (Функция автоматического отпирания/запирания дверей): включение или выключение.

■ Light Setting (Настройка приборов освещения)

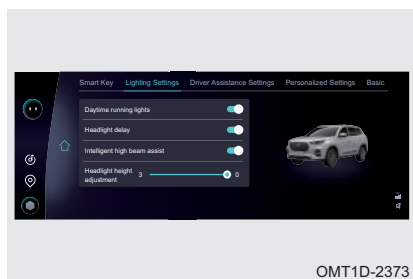

Daytime running light (Дневные ходовые огни): включение или выключение.
Headlight delay (Задержка выключения фар): включение или выключение.
Intelligent high beam assist (Интеллектуальная система управления светом фар): включение или выключение.
Headlight height adjustment (Регулировка угла наклона светового пучка фар): позволяет отрегулировать наклон светового пучка фар.

■ Driving assist setting (Настройка системы помощи водителю)

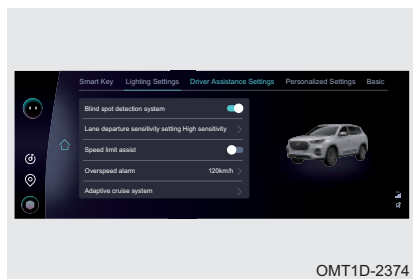

Door open warning (Индикация открывания двери): включение или выключение.
Rear collision warning system (Система предупреждения об опасности столкновения с ударом сзади): включение или выключение.
Blind spot detection system (Система контроля «мертвых» зон): включение или выключение.
Lane departure sensitivity setting (Система предупреждения о смене полосы движения): позволяет выбрать Low sensitivity (Низкая чувствительность) или High sensitivity (Высокая чувствительность).

Speed limit assist (Система распознавания знаков ограничения скорости): включение или выключение.

Over speed alarm (Предупреждение о превышении скорости): позволяет задать предупреждение в интервале от 30 до 130 км/ч.

Adaptive cruise control (Адаптивная система круиз-контроля): позволяет выбрать следующие варианты: standard (стандартная дистанция), maximum (максимальная дистанция), minimum (минимальная дистанция), previous selected (ранее выбранная дистанция).

Fatigue driving reminder (Индикатор усталости водителя): позволяет запрограммировать индикатор усталости водителя в интервале от 1 до 4 часов.

Automatic emergency braking system (Система автоматического экстренного торможения): включение или выключение.

Front collision warning system (Система предупреждения о фронтальном столкновении): позволяет выбрать следующие варианты: OFF (выключено)/far (большая дистанция)/standard (обычная дистанция)/near (малая дистанция).

Distance warning system (Система контроля дистанции): включение или выключение.

Steering force mode linked with driving mode (Синхронизация EPS с режимом вождения): включение или выключение.

Steering force mode (Режим EPS): позволяет выбрать следующие режимы EPS: comfort/sport.

■ Personalized setting (Индивидуальная настройка)

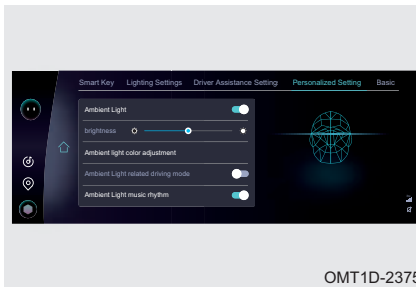

Ambient light («Атмосферная» подсветка): включение или выключение.

Ambient light brightness (Яркость «атмосферной» подсветки): позволяет отрегулировать яркость «атмосферной» подсветки.

Ambient light color adjustment (Настройка цвета «атмосферной» подсветки): позволяет отрегулировать цвет «атмосферной» подсветки.

Ambient Light related driving mode (Синхронизация «атмосферной» подсветки с режимом вождения): включение или выключение.

Music rhythm for ambient light (музыкальный ритм для «атмосферной» подсветки): включение или выключение.

Seat memory bounded with face recognition (Вызов из памяти регулировки сиденья с помощью функции распознаванию лица): включение или выключение.

Seat/rear view mirror position (Настройка сиденья/зеркал): позволяет настроить или сохранить в памяти положение сиденья/зеркал.

■ Vehicle basic information (Основная информация об автомобиле)

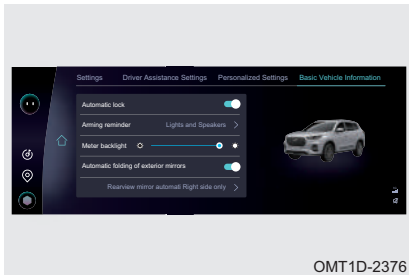

Auto Lock (Автоматическое запираение): включение или выключение.

Fortifying prompt (Уведомление о постановке противоугонной системы в режим охраны): позволяет выбрать один из следующих вариантов: light and horn (световое и звуковое)/light (световое)/horn (звуковое).

Meter backlight (Яркость подсветки приборной панели): позволяет настроить яркость подсветки приборной панели.

Outside rear view mirror auto folding (Автоматическое складывание зеркал заднего вида): включение или выключение.

Rear view mirror auto adjustment while reversing (Автоматический наклон зеркала заднего вида при включении заднего хода): позволяет выбрать один из следующих вариантов only left (только левое)/only right (только правое)/both sides at the same time (оба зеркала)/off (выключено).

3. ОБОРУДОВАНИЕ АВТОМОБИЛЯ

Easy seat access/exit (Функция облегчения посадки в автомобиль и высадки из него): включение или выключение.

Back door opening height setting (Настройка высоты открывания двери багажного отделения): позволяет настроить высоту открывания двери багажного отделения.

Phone wireless charging setting (Беспроводное зарядное устройство): включение или выключение.

Phone forgetting reminder setting (Функция напоминания о телефоне, оставленном на зарядном устройстве): включение или выключение.

■ A/C setting (Настройка системы кондиционирования воздуха) (для некоторых вариантов исполнения автомобиля)

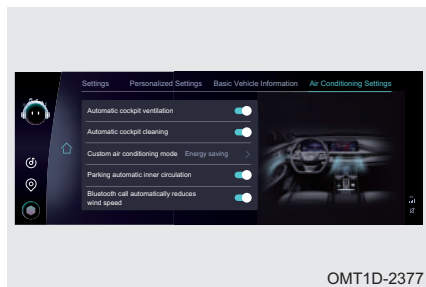

Automatic defogging (Функция автоматического удаления конденсата): включение или выключение.

Auto ventilation in parking (Функция дистанционного включения вентилятора): включение или выключение.

Cabin automatic cleaning (Функция отсроченного выключения вентилятора): включение или выключение.

Custom A/C mode (Настройка режима работы кондиционера): позволяет выбрать один из следующих режимов: saving (экономичный)/comfort (комфортный)/strong (максимальный).

Auto recirculating in parking (Автоматическая рециркуляция): включение или выключение.

Air speed auto down for Bluetooth calling (Уменьшение скорости вентилятора при вызове по Bluetooth): включение или выключение.

Air purification auto operation (функция очистки воздуха): включение или выключение.



ПРОЧИТАЙТЕ

Набор доступных пунктов настройки может варьироваться. Это зависит от конкретного автомобиля.

Кнопки управления аудиосистемой

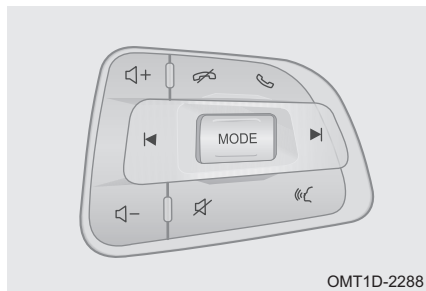

Кнопка увеличения уровня громкости \uparrow +:
Короткое нажатие — увеличение уровня громкости. Длительное нажатие — ступенчатое увеличение уровня громкости.

Кнопка уменьшения уровня громкости \downarrow -:
Короткое нажатие — уменьшение уровня громкости. Длительное нажатие — ступенчатое уменьшение уровня громкости.



Кнопка приема входящего вызова ☎ — нажмите для приема входящего вызова или перехода на экран Bluetooth.

Кнопка завершения разговора ☎ — нажмите для завершения разговора.

Кнопка функции распознавания голосовых команд ☎ — Короткое нажатие — включение функции распознавания голосовых команд. Длительное нажатие — включение функции Siri или приложения Carlife (для этого требуется сопряжение системы с телефоном).

Кнопка отключения звука аудиосистемы  : нажмите для отключения звука аудиосистемы.

Кнопка переключения режимов MODE — Нажмите для переключения режимов в следующем порядке: QQ Music — Проигрыватель — Радиоприемник — USB — Аудиоустройство Bluetooth — Проигрыватель аудиофайлов — QQ Music.

Кнопка   перехода к предыдущей/следующей композиции или предыдущей/следующей радиостанции: Аудиосистема — переход к предыдущей/следующей композиции. Радиоприемник — переход к предыдущей/следующей радиостанции.



Функция распознавания голосовых команд (для некоторых вариантов исполнения автомобиля)

Функция распознавания голосовых команд позволяет управлять навигационной системой, телефоном, стеклоподъемниками, люком, системой кондиционирования воздуха, обогревом сидений, вентиляцией сидений и т. д., что повышает уровень вашего комфорта.

Ниже описано, как включить функцию распознавания голосовых команд (головное устройство аудиосистемы должно быть при этом включено).

Способ 1. Произнесите: «Hello, Xiaohu» или «Hello, Xiaoqi», чтобы включить функцию распознавания голосовых команд.

Способ 2. Коротко нажмите кнопку  функции распознавания голосовых команд на рулевом колесе, чтобы включить данную функцию.

Способ 3. Дважды нажмите на символ Xiaohu  на экране аудиосистемы для включения функции распознавания голосовых команд и один раз нажмите на символ Xiaohu  для ее выключения.

3. ОБОРУДОВАНИЕ АВТОМОБИЛЯ

Приложение PhoneLink

Vaidu CarLife (Android) (для некоторых вариантов исполнения автомобиля)

Выполните следующие операции.

Шаг 1. Установите приложение CarLife на мобильный телефон.

Шаг 2. Присоедините мобильный телефон к разъему USB оригинальным кабелем для передачи данных.

Шаг 3. Откройте приложение CarLife.

QDlink (Android)

■ Способы загрузки



Скачать приложение QDLink к себе в телефон можно следующими способами:

- 1 Отсканируйте QR-код QDLink для загрузки приложения.
- 2 Отсканируйте QR-код Google для загрузки приложения.
- 3 Найдите приложение в Google Play и загрузите его.

■ Способ соединения

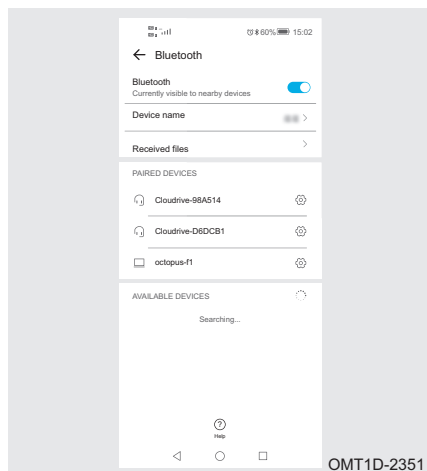

Шаг 1. Включите Bluetooth на экране настроек телефона.

3. ОБОРУДОВАНИЕ АВТОМОБИЛЯ



Шаг 2. Включите Bluetooth на экране настроек аудиосистемы, выполните поиск устройства и подключение к нему. На экране телефона появится запрос на сопряжение.

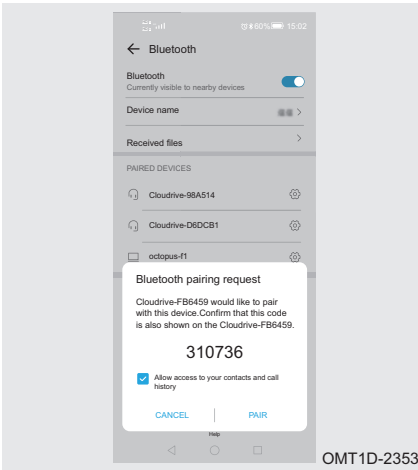

Шаг 3. Выберите «Сопряжение по Bluetooth» на экране телефона, чтобы установить соединение.



Шаг 4. Откройте приложение QDLink.

3. ОБОРУДОВАНИЕ АВТОМОБИЛЯ

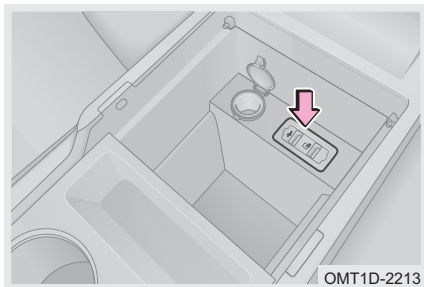

Шаг 5. Присоедините телефон к разъему USB оригинальным кабелем для передачи данных. На экране телефона появится запрос на передачу данных по USB.

Примечание: работу телефона с приложением QDLink поддерживает только разъем USB . Перед подключением телефон к разъему USB включите на телефоне режим разработчика.

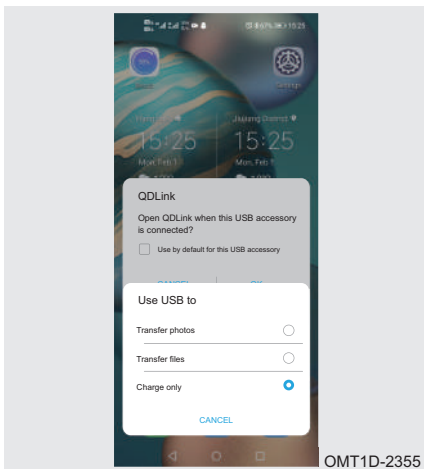

Шаг 6. На экране запроса разрешите передачу файлов. После установления связи появится всплывающее окно, на котором необходимо разрешить включение приложения QDLink.

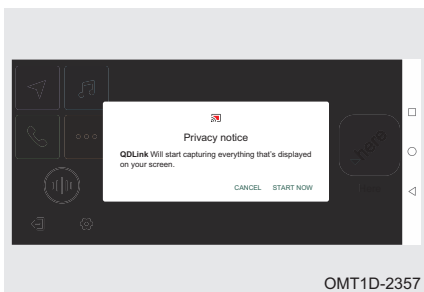

Шаг 7. Чтобы начать работать с приложением, нажмите кнопку START NOW на экране телефона.

3. ОБОРУДОВАНИЕ АВТОМОБИЛЯ

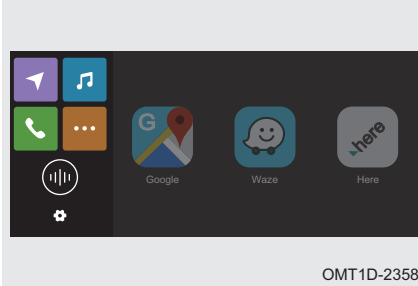

Шаг 8. Откройте приложение QDlink.

OMT1D-2358

Apple CarPlay (iOS)

■ Способ соединения

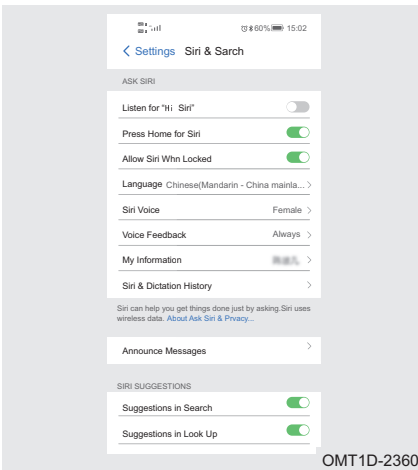

Шаг 1. Произнесите «Привет, Siri» и нажмите кнопку Home, чтобы включить Siri на экране настройки телефона (Siri&search).

OMT1D-2360

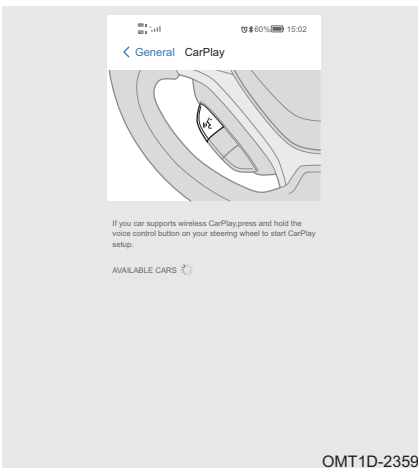

Шаг 2. Включите CarPlay на экране настроек (общих) телефона.

OMT1D-2359

3. ОБОРУДОВАНИЕ АВТОМОБИЛЯ

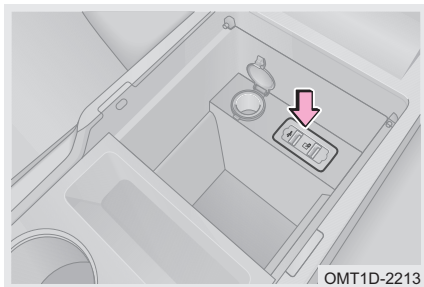

Шаг 3. Присоедините мобильный телефон к разъему USB оригинальным кабелем для передачи данных.

Примечание: работу телефона с приложением Apple CarPlay поддерживает только разъем USB  .

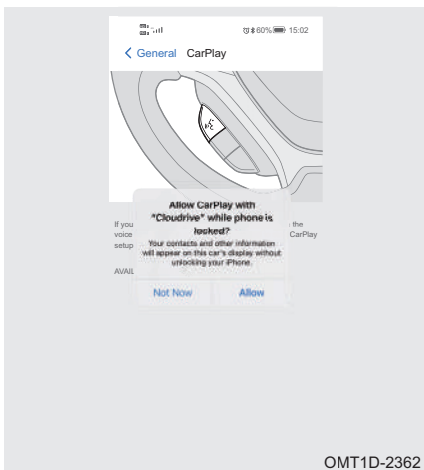

Шаг 4. На экране запроса разрешите работу приложения CarPlay.

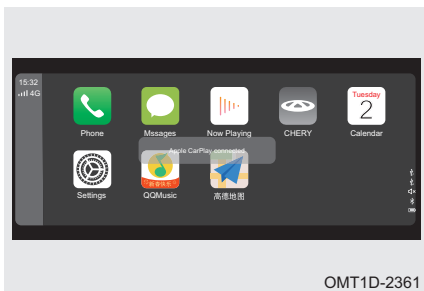

Шаг 5. Откройте приложение Apple CarPlay.

Android Auto

■ Способ соединения

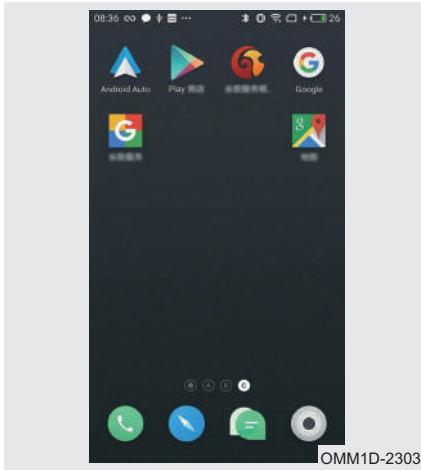

Шаг 1. Установите Google Framework.

Шаг 2. Выполните установку с помощью Google Play и запустите приложение Android Auto, установите все вспомогательные программы в соответствии с подсказкой системы и обновите установленную программу. После завершения обновления вы можете пользоваться Android Auto.

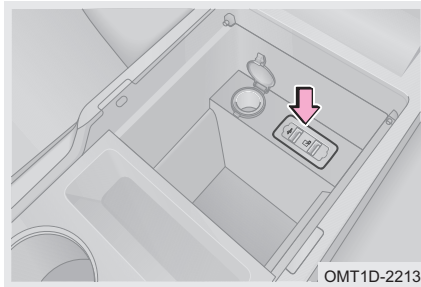

Шаг 3. Присоедините мобильный телефон к разъему USB оригинальным кабелем для передачи данных.

Примечание: Работу телефона с приложением Android Auto поддерживает только разъем USB . Перед подключением телефона к разъему USB включите на телефоне режим разработчика.

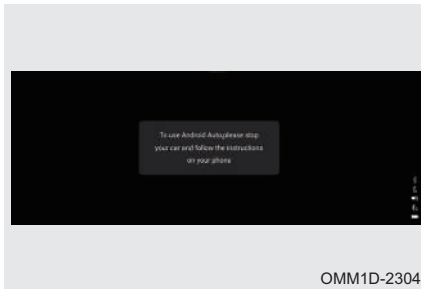

Шаг 4. Если телефон подключается к автомобилю впервые (на головном устройстве аудиосистемы в таком случае появится подсказка; действуйте в соответствии с подсказкой на мобильном телефоне, предварительно остановив автомобиль и включив стояночный тормоз), необходимо выполнить настройку для первого подключения.

3. ОБОРУДОВАНИЕ АВТОМОБИЛЯ

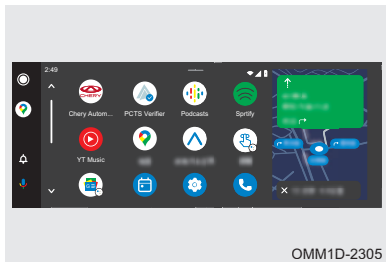

Шаг 5. Выберите Android Auto на дисплее головного устройства, чтобы начать пользоваться приложением Android Auto.

3-7. Система кондиционирования воздуха с автоматическим управлением

Система кондиционирования воздуха (для некоторых вариантов исполнения автомобиля)

Передняя панель управления

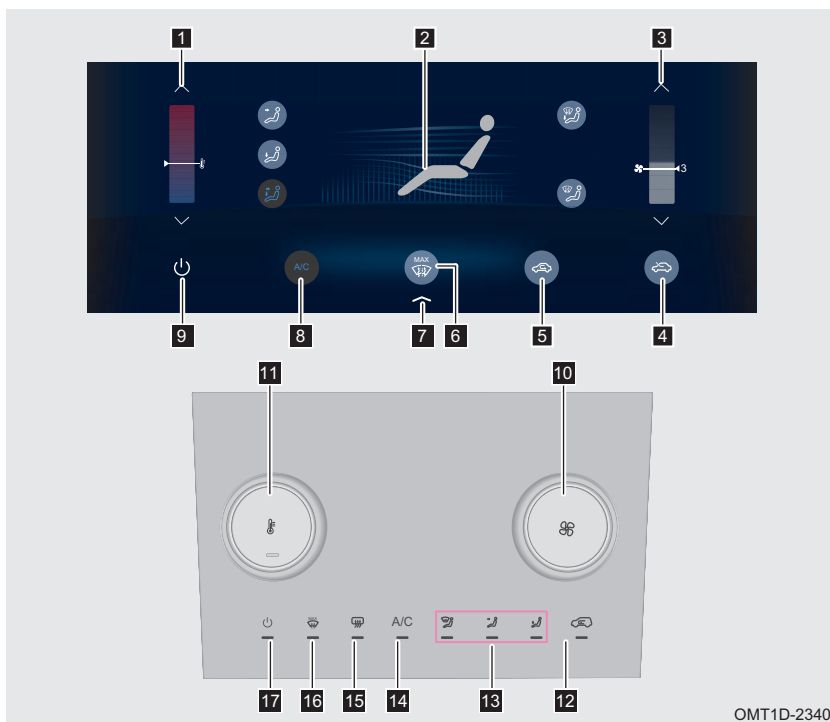

3. ОБОРУДОВАНИЕ АВТОМОБИЛЯ

- 1** Сенсорный регулятор температуры
- 2** Сенсорная кнопка режимов распределения воздуха
- 3** Сенсорный регулятор скорости вентилятора
- 4** Сенсорная кнопка режима подачи наружного воздуха
- 5** Сенсорная кнопка режима рециркуляции воздуха
- 6** Сенсорная кнопка режима максимального обдува ветрового стекла
- 7** Сенсорная кнопка выключения экрана системы кондиционирования воздуха
- 8** Сенсорная кнопка включения системы кондиционирования воздуха
- 9** Сенсорная кнопка выключения системы кондиционирования воздуха
- 10** Регулятор скорости вентилятора
- 11** Регулятор температуры
- 12** Кнопка режима подачи наружного воздуха/рециркуляции воздуха
- 13** Кнопки режимов распределения воздуха
- 14** Кнопка включения системы кондиционирования воздуха
- 15** Кнопка обогрева заднего стекла
- 16** Кнопка режима максимального обдува ветрового стекла
- 17** Кнопка выключения системы кондиционирования воздуха

Примечание: состав функциональных кнопок может варьироваться. Это зависит от конкретного автомобиля.

Автоматическая система кондиционирования воздуха (для некоторых вариантов исполнения автомобиля)

Передняя панель управления (тип А)

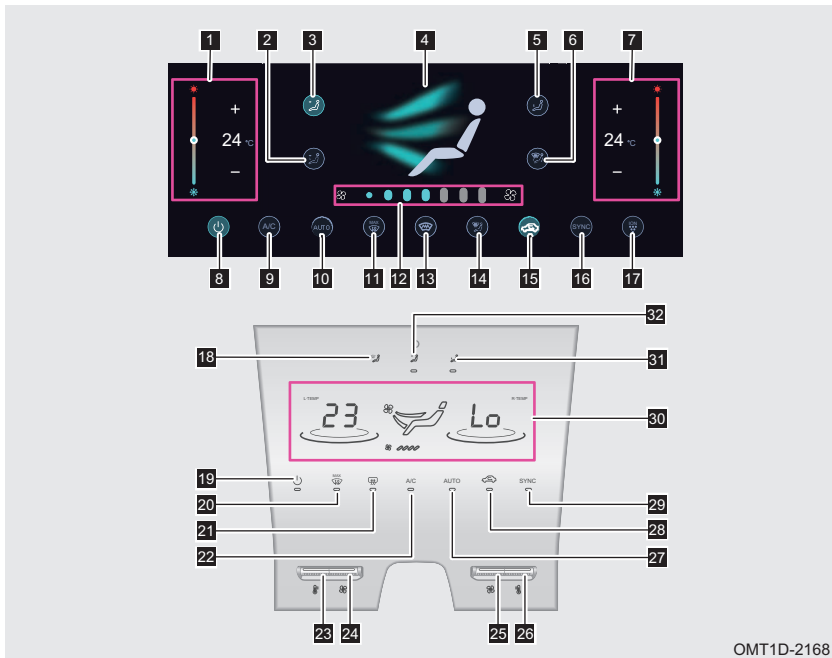

3. ОБОРУДОВАНИЕ АВТОМОБИЛЯ

- 1** Регулятор температуры со стороны водителя
- 2** Сенсорная кнопка режима подачи воздуха через центральные, боковые и нижние вентиляционные решетки
- 3** Сенсорная кнопка режима подачи воздуха через центральные и боковые вентиляционные решетки
- 4** Сенсорная кнопка режимов распределения воздуха
- 5** Сенсорная кнопка режима подачи воздуха через нижние вентиляционные решетки
- 6** Сенсорная кнопка режима обдува ветрового стекла и подачи воздуха через нижние вентиляционные решетки
- 7** Регулятор температуры со стороны переднего пассажира
- 8** Сенсорная кнопка выключения системы кондиционирования воздуха
- 9** Сенсорная кнопка включения системы кондиционирования воздуха
- 10** Сенсорная кнопка AUTO
- 11** Сенсорная кнопка режима максимального обдува ветрового стекла
- 12** Сенсорный регулятор скорости вентилятора
- 13** Сенсорная кнопка обогрева ветрового стекла
- 14** Сенсорная кнопка обогрева заднего стекла
- 15** Сенсорная кнопка режима подачи наружного воздуха/ рециркуляции воздуха
- 16** Сенсорная кнопка двухзонного режима
- 17** Сенсорная кнопка системы очистки воздуха
- 18** Кнопка режима обдува ветрового стекла
- 19** Кнопка выключения системы кондиционирования воздуха
- 20** Кнопка режима максимального обдува ветрового стекла
- 21** Кнопка обогрева заднего стекла
- 22** Кнопка включения системы кондиционирования воздуха
- 20** Кнопка регулировки температуры со стороны водителя
- 21** Кнопки увеличения/уменьшения скорости вентилятора
- 27** Кнопка AUTO
- 25** Кнопки увеличения/уменьшения скорости вентилятора
- 26** Кнопка регулировки температуры со стороны переднего пассажира
- 28** Кнопка режима подачи наружного воздуха/рециркуляции воздуха
- 29** Кнопка двухзонного режима
- 30** Индикация системы кондиционирования воздуха
- 31** Кнопка режима подачи воздуха через нижние вентиляционные решетки
- 32** Кнопка режима подачи воздуха через центральные и боковые вентиляционные решетки

Примечание: состав функциональных кнопок может варьироваться в зависимости от комплектации. Это зависит от конкретного автомобиля.

Передняя панель управления (тип В)

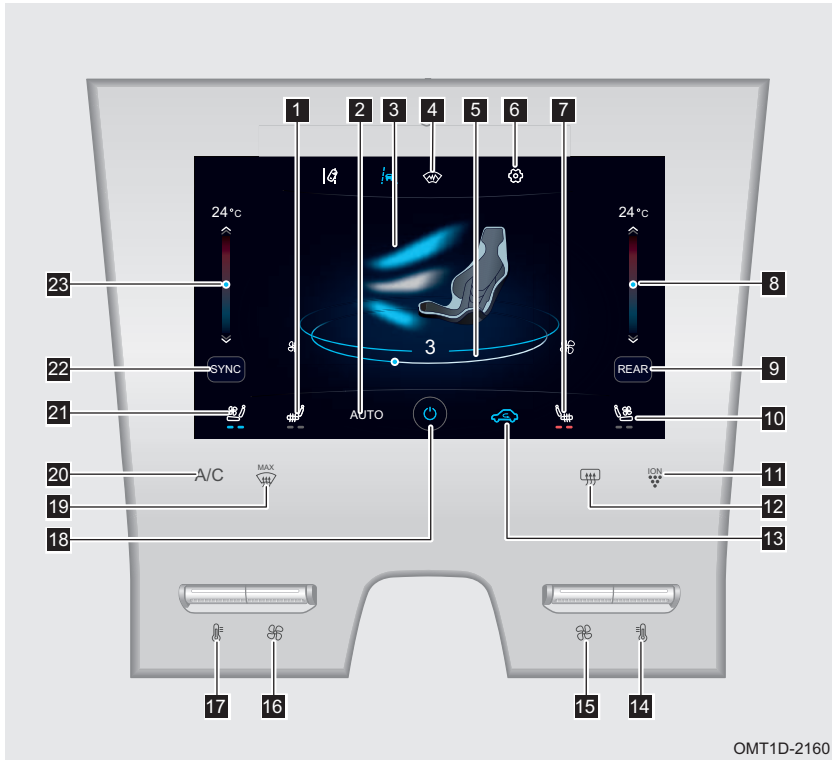

3. ОБОРУДОВАНИЕ АВТОМОБИЛЯ

- | | | |
|------------------------------------------------------------------------|-------------------------------------------------------------------------|-----------------------------------------------------------------------------------|
| 1 Выключатель обогрева сиденья водителя | 2 Кнопка AUTO | 3 Кнопки режимов распределения воздуха |
| 4 Кнопка обогрева ветрового стекла | 5 Регулятор скорости вентилятора | 6 Кнопка настройки системы кондиционирования воздуха |
| 7 Выключатель обогрева сиденья переднего пассажира | 8 Регулятор температуры со стороны переднего пассажира | 9 Кнопка включения системы кондиционирования воздуха в задней части салона |
| 10 Кнопка вентиляции сиденья переднего пассажира | 11 Кнопка системы очистки воздуха | 12 Кнопка обогрева заднего стекла |
| 13 Кнопка режима подачи наружного воздуха/ рециркуляции воздуха | 14 Кнопка регулировки температуры со стороны переднего пассажира | 15 Кнопки увеличения/ уменьшения скорости вентилятора |
| 16 Кнопки увеличения/ уменьшения скорости вентилятора | 17 Кнопка регулировки температуры со стороны водителя | 18 Кнопка выключения системы кондиционирования воздуха |
| 19 Кнопка режима максимального обдува ветрового стекла | 20 Кнопка включения системы кондиционирования воздуха | 21 Кнопка вентиляции сиденья водителя |
| 22 Кнопка двухзонного режима | 23 Регулятор температуры со стороны водителя | |

Примечание: состав функциональных кнопок может варьироваться в зависимости от комплектации. Это зависит от конкретного автомобиля.

Панель управления для сиденья второго ряда (для некоторых вариантов исполнения автомобиля)

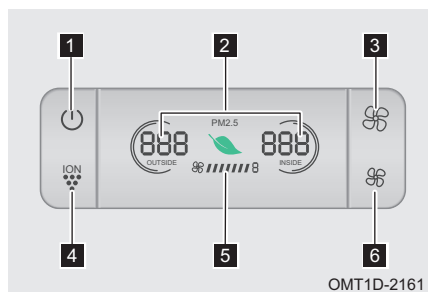

- | |
|--------------------------------------------------------------|
| 1 Кнопка выключения системы кондиционирования воздуха |
| 2 Индикация системы PM 2.5 |
| 3 Кнопка увеличения скорости вентилятора |
| 4 Кнопка системы очистки воздуха |
| 5 Индикация скорости вентилятора |
| 6 Кнопка уменьшения скорости вентилятора |

Примечание: панель управления для сиденья второго ряда выполняет те же функции, что и передняя панель

Панель управления для сиденья третьего ряда (для некоторых вариантов исполнения автомобиля)

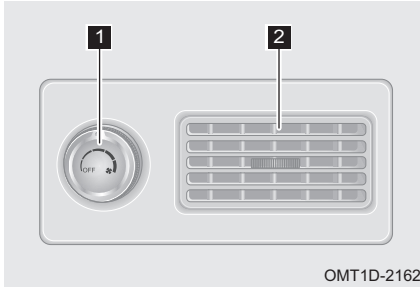

- 1** Регулятор скорости вентилятора системы кондиционирования воздуха в задней части салона
- 2** Задняя вентиляционная решетка

Регулировка температуры

Задать нужную температуру воздуха можно с помощью кнопок или сенсорного регулятора температуры на передней панели управления.

Регулировка скорости вентилятора

Задать нужную скорость вентилятора можно с помощью кнопок на передней панели управления или панели управления второго ряда, а также с помощью сенсорного регулятора на передней панели.



Кнопка двухзонного режима

Если на дисплее горит синий индикатор **SYNC**, это указывает на то, что система кондиционирования воздуха работает в однозонном режиме. Если на дисплее горит белый индикатор **SYNC**, это указывает на то, что система кондиционирования воздуха работает в двухзонном режиме, при этом температуру со стороны водителя и со стороны переднего пассажира можно регулировать отдельно.

ПРОЧИТАЙТЕ

После выключения головного устройства аудиосистемы заданные пользователем настройки будут сохранены.

Кнопка режима подачи наружного воздуха/рециркуляции воздуха

Переключить режимы подачи наружного воздуха/рециркуляции воздуха можно кнопкой на дисплее. Синий символ  указывает на то, что в данный момент включен режим рециркуляции воздуха, а белый символ  — на то, что в данный момент включен режим подачи наружного воздуха

■ Включайте режим рециркуляции воздуха в следующих случаях.

- 1 При движении по пыльным дорогам.
- 2 Для быстрого охлаждения воздуха в салоне.
- 3 Для предотвращения попадания в салон неприятных запахов.
- 4 Для предотвращения попадания в салон отработавших газов.

Кнопка AUTO

Выключить режим AUTO можно кнопкой **AUTO** на дисплее. Синий символ **AUTO** указывает на то, что в данный момент включен автоматический режим, а белый символ **AUTO** — на то, что в данный момент включен режим ручного управления.

3. ОБОРУДОВАНИЕ АВТОМОБИЛЯ

Автоматический режим выключается при нажатии кнопки включения системы кондиционирования воздуха, кнопки регулировки режима распределения воздуха, изменения скорости вентилятора или изменения температуры. При этом остальные функции продолжают работать в автоматическом режиме, и символ **AUTO** продолжает гореть белым светом.

При включенном автоматическом режиме нажатие кнопки подачи наружного воздуха/рециркуляции воздуха приводит к выключению автоматического режима. При этом остальные функции продолжают работать в автоматическом режиме, и символ **AUTO** продолжает гореть синим светом.

При включенном автоматическом режиме нажатие кнопки **AUTO** на дисплее не приводит к выключению автоматического режима.

Кнопки режимов распределения воздуха

Кнопка режимов распределения воздуха на дисплее позволяет выбрать и комбинировать следующие режимы: обдув ветрового стекла, подача воздуха через центральные и боковые вентиляционные решетки и подача воздуха через нижние вентиляционные решетки.

Синий значок  указывает на то, что воздух подается через сопла обдува ветрового стекла.

Синий значок  указывает на то, что воздух подается через центральные и боковые вентиляционные решетки.

Синий значок  указывает на то, что воздух подается через нижние вентиляционные отверстия.



Примечание: подача воздуха через нижние вентиляционные решетки несовместима с обдувом ветрового стекла.



ПРОЧИТАЙТЕ

При запотевании ветрового стекла во время движения рекомендуется включить режим обдува ветрового стекла. Для получения дополнительной информации см. «Кнопка режима максимального обдува ветрового стекла».

Кнопка выключения системы кондиционирования воздуха

Нажмите кнопку включения системы кондиционирования воздуха на дисплее или включите панель управления для сиденья второго ряда. Синий символ  указывает на то, что система кондиционирования воздуха включена. Белый символ  указывает на то, что система кондиционирования воздуха выключена.



Кнопка включения системы кондиционирования воздуха в задней части салона (для некоторых вариантов исполнения автомобиля)

Нажмите на дисплее кнопку включения системы кондиционирования воздуха в задней части салона. Синий символ **REAR** указывает на то, что данную систему можно включить. Белый символ **REAR** указывает на то, что систему кондиционирования воздуха в задней части салона можно выключить напрямую.

Кнопка включения системы кондиционирования воздуха

Нажмите кнопку включения системы кондиционирования воздуха на передней панели управления. Оранжевый символ **A/C** указывает на то, что компрессор кондиционера включен и система кондиционирования воздуха работает, а белый символ **A/C** — на то, что кондиционер выключен.

Кнопка функции очистки воздуха (для некоторых вариантов исполнения автомобиля)

Включение функции очистки воздуха осуществляется кнопкой на передней панели управления или панели управления второго ряда. Загорится оранжевый символ , указывая на то, что функция очистки воздуха включена. На дисплее передней панели управления или панели управления второго ряда будет отображаться содержание частиц PM2.5 в воздухе. Белый символ  указывает на то, что функции очистки воздуха выключена.



Примечание: при работе функции очистки воздуха управление скоростью вентилятора, температурой, режимом подачи наружного воздуха/рециркуляции воздуха и режимом обдува ветрового стекла осуществляется автоматически.



ПРОЧИТАЙТЕ

- В холодное время года из-за низкой температуры окружающей среды эффективность функции очистки воздуха может быть не очень заметна.
- При нажатии кнопки функции очистки воздуха может переключиться режим подачи наружного воздуха/рециркуляции воздуха, скорость вентилятора и режим распределения воздуха.
- Во избежание запотевания стекол алгоритм работы системы кондиционирования воздуха может изменяться в зависимости от времени года для достижения наибольшей эффективности очистки воздуха.
- В перечисленных ниже условиях функция очистки воздуха становится недоступна, и нажатие соответствующей кнопки не дает никакого результата:
 - Если температура воздуха не позволяет пользоваться данной функцией.
 - При включенном режиме максимального обдува ветрового стекла.
 - В течение 20 секунд после включения очистителя ветрового стекла (на низкой или высокой скорости).

Кнопка режима максимального обдува ветрового стекла

Нажмите кнопку режима максимального обдува ветрового стекла на передней панели управления. Оранжевый символ  указывает на то, что режим обдува ветрового стекла включен, а белый символ  — на то, что этот режим выключен.

В режиме максимального обдува ветрового стекла большая часть воздуха направляется на ветровое стекло и меньшая — на стекла передних дверей.

Если вентилятор не выключен, то при нажатии кнопки режима максимального обдува ветрового стекла автоматически включается режим подачи наружного воздуха и компрессор кондиционера.

3. ОБОРУДОВАНИЕ АВТОМОБИЛЯ



ПРОЧИТАЙТЕ

- Если кондиционер не охлаждает воздух, это затруднит удаление конденсата со стекол. При первой же возможности обратитесь на сервисную станцию официального дилера Chery для проверки и ремонта автомобиля.
- Для удаления конденсата со стекол в условиях высокой влажности (во время дождя или снегопада) включайте кондиционер. Если кондиционер выключен, это затруднит удаление конденсата со стекол.
- Для удаления конденсата со стекол в условиях высокой влажности (во время дождя или снегопада) включайте режим подачи наружного воздуха. Если включен режим рециркуляции, это затруднит удаление конденсата со стекол.
- После удаления со стекол конденсата отрегулируйте режим распределения воздуха и скорость вентилятора таким образом, чтобы создать в салоне комфортный микроклимат.
- Для удаления со стекол конденсата в холодное время года включайте режим подачи наружного воздуха и отопитель. Воздух должен поступать только к ветровому стеклу и стеклам передних дверей. Если температура наружного воздуха превышает 0 °C, включите режим максимального обдува ветрового стекла.

ВНИМАНИЕ

- Из соображений безопасности пользуйтесь режимом обдува ветрового стекла правильно.
- В зимнее время избегайте длительного пользования режимом рециркуляции воздуха, поскольку в этом режиме ветровое стекло запотевает быстрее.
- Плохая видимость, вызванная запотеванием стекол, увеличивает риск дорожно-транспортных происшествий и получения травм. Поэтому для обеспечения безопасности дорожного движения во время управления автомобилем вы должны иметь хорошую видимость.

Кнопка обогрева ветрового стекла (для некоторых вариантов исполнения автомобиля)

После пуска двигателя нажмите кнопку обогрева ветрового стекла  на дисплее. Синий символ  указывает на то, что обогрев ветрового стекла включен. По прошествии приблизительно 20 минут он выключится автоматически. Белый символ  указывает на то, что обогрев ветрового стекла выключен.



ВНИМАНИЕ

- При очистке ветрового стекла будьте осторожны, чтобы не поцарапать или не повредить нити обогревателя.
- Не забудьте выключить обогрев ветрового стекла после того, как с него будет удален иней или конденсат.
- При низком уровне заряда аккумуляторной батареи обогрев ветрового стекла не включается до пуска двигателя. Это сделано для того, чтобы облегчить пуск двигателя.

ОПАСНОСТЬ

Не прикасайтесь к ветровому стеклу при работающем обогреве или сразу после его выключения, чтобы не обжечься.

Кнопка обогрева заднего стекла (для некоторых вариантов исполнения автомобиля)

При работающем двигателе нажмите кнопку обогрева заднего стекла на передней панели. Загорится оранжевый индикатор , указывая на включение обогрева заднего стекла/наружных зеркал заднего вида. По прошествии приблизительно 20 минут он выключится автоматически. Белый цвет индикатор  указывает на то, что обогрев заднего стекла/наружных зеркал заднего вида выключен.

**ВНИМАНИЕ**

- Наличие функции обогрева заднего стекла и наружных зеркал заднего вида зависит от комплектации автомобиля.
- При очистке заднего стекла и наружных зеркал заднего вида будьте осторожны, чтобы не поцарапать или не повредить нити обогревателя.
- При низком уровне заряда аккумуляторной батареи обогрев заднего стекла/наружных зеркал заднего вида не включается до пуска двигателя. Это сделано для того, чтобы облегчить пуск двигателя.
- Перед очисткой заднего стекла и наружных зеркал заднего вида убедитесь, что их обогрев выключен.

**ОПАСНОСТЬ**

Не прикасайтесь к заднему стеклу и наружным зеркалам заднего вида при работающем обогревателе или сразу после его выключения, чтобы не обжечься.

Кнопка настройки системы кондиционирования воздуха (для некоторых вариантов исполнения автомобиля)

При нажатии данной кнопки на дисплей выводится экран настройки системы кондиционирования воздуха. На нем можно настроить данную систему исходя из своих предпочтений.

[Cabin Auto Cleaning]: после того как водитель покинет автомобиль и запрет двери, автоматически включится вентилятор. Данная функция позволяет поддерживать воздухопроводы системы в относительной сухости и предотвращает накопление в них бактерий и загрязняющих веществ.

[Auto Recirculating in Parking]: после остановки автомобиля автоматически включится режим рециркуляции воздуха, чтобы предотвратить проникновение в салон отработавших газов.

[Air Speed Auto Down for Bluetooth Calling]: система кондиционирования воздуха будет автоматически снижать скорость вентилятора при вызове по Bluetooth.

[A/C Purification Auto Operation]: функция очистки воздуха будет включаться автоматически при достижении высокой концентрации частиц PM2.5 в салоне автомобиля. Система управления качеством воздуха (AQS) сама включит режим рециркуляции, если обнаружит, что качество наружного воздуха упало. Когда качество воздуха вернется в норму, режим рециркуляции воздуха автоматически выключится. Система AQS не предназначена для обнаружения пахучих газов. При температуре окружающего воздуха ниже -2°C система AQS не включается, чтобы не произошло запотевания ветрового стекла и боковых стекол.

3. ОБОРУДОВАНИЕ АВТОМОБИЛЯ

[A/C Screen Brightness]: для регулировки яркости дисплея воспользуйтесь сенсорным регулятором.

[Auto Defogging Function]: система кондиционирования воздуха для повышения безопасности управления автомобилем будет автоматически включать обдув ветрового стекла в случае его запотевания.

[Cabin Auto Ventilation]: перед тем как водитель отопрет дверь и сядет в автомобиль, автоматически включится вентилятор.

[Custom A/C]: данная функция позволяет выбрать один из следующих режимов: работы кондиционера: saving (экономичный)/comfort (комфортный)/strong (максимальный).



ПРОЧИТАЙТЕ

- Пункты настройки могут варьироваться. Это зависит от конкретного автомобиля.
- Настройка экрана системы кондиционирования воздуха осуществляется с помощью головного устройства аудиосистемы (для получения дополнительной информации см. «Аудиосистема»).
- До пуска двигателя вентилятор может отработать до двух циклов.
- После того как в меню настройки вы активируете функцию автоматического удаления конденсата, данная функция в некоторых ситуациях будет включаться сама. Это нормальное явление.

Вентиляционные решетки

Центральные вентиляционные решетки

Для изменения направления воздушного потока перемещайте рычажок на вентиляционной решетке вверх, вниз, влево или вправо.

Боковые вентиляционные решетки

Для изменения направления воздушного потока перемещайте рычажок на решетке отверстия вверх, вниз, влево или вправо.

Вентиляционные решетки в подлокотнике

Для изменения направления воздушного потока перемещайте рычажок на вентиляционной решетке вверх, вниз, влево или вправо.

Функция охлаждения отсека в центральной подлокотнике (для некоторых вариантов исполнения автомобиля)

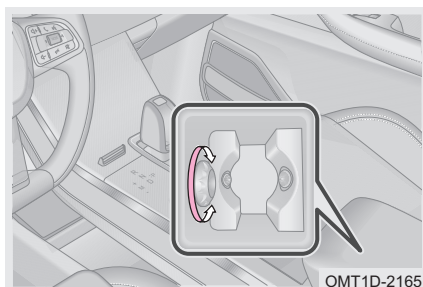

Положите охлаждаемый предмет (например, банку с напитком) в отсек в центральной консоли и включите систему кондиционирования воздуха, выбрав режим через центральные и боковые вентиляционные решетки и/или нижние вентиляционные отверстия. Поверните рукоятку внутри отсека против часовой стрелки, чтобы включить охлаждение в отсеке.

ПРОЧИТАЙТЕ

Дизайн салона может варьироваться. Это зависит от конкретного автомобиля.

ОПАСНОСТЬ

Если охлаждаемый предмет, помещенный в отсек в центральной консоли, слишком большой, крышка может не закрыться. Незакрытая крышка может мешать движению руки водителя и стать причиной травмы.

Функция автоматического удаления конденсата (для некоторых вариантов исполнения автомобиля)

Настроить работу функции автоматического удаления конденсата можно с помощью головного устройства аудиосистемы. Если существует вероятность запотевания стекол, функция автоматического удаления конденсата сама удалит конденсат с ветрового стекла для повышения безопасности управления автомобилем.

ПРОЧИТАЙТЕ

После того как в меню настройки вы активируете функцию автоматического удаления конденсата, данная функция в некоторых ситуациях будет включаться сама. Это нормальное явление.

Функции дистанционного включения и отсроченного выключения вентилятора (для некоторых вариантов исполнения автомобиля)

Функции дистанционного включения вентилятора

В летнее время при длительной стоянке автомобиля под прямыми солнечными лучами температура в его салоне может стать очень высокой. Температуру в салоне автомобиля можно заблаговременно снизить с помощью функции дистанционного включения вентилятора. Эта функция также позволяет избавиться от запаха, испускаемого элементами внутренней отделки при высоких температурах.

Если температура наружного воздуха превышает 20 °C и система определила, что напряжение аккумуляторной батареи соответствует определенным требованиям, выключите режим охраны противоугонной системы, и включится вентилятор (на 30 секунд).

3. ОБОРУДОВАНИЕ АВТОМОБИЛЯ

После того как вентилятор отработает цикл в 30 секунд, откройте дверь или включите режим охраны противоугонной системы, и вентилятор выключится.

ПРОЧИТАЙТЕ

До пуска двигателя вентилятор может отработать до двух циклов.

Функция отсроченного выключения вентилятора

Настройка функции отсроченного выключения вентилятора осуществляется на экране аудиосистемы. Данная функция позволяет поддерживать воздуховоды вентиляционной системы в относительной сухости и предотвращает накопление в них бактерий и загрязняющих веществ.

Необходимым условием для работы этой функции является использование системы кондиционирования воздуха во время предыдущей поездки и соответствие напряжения аккумуляторной батареи определенным требованиям. Если после включения режима охраны противоугонной системы прошло более 5 минут, вентилятор включится на 1 минуту.

ПРОЧИТАЙТЕ

Настройка функций дистанционного включения и отсроченного выключения вентилятора осуществляется с помощью головного устройства аудиосистемы.

Пользование системой кондиционирования воздуха

Пользование системой кондиционирования воздуха с ручным управлением

Перечисленные ниже операции выполняются при работающем двигателе.

Включить систему кондиционирования воздуха можно кнопкой на панели управления системой кондиционирования воздуха или сенсорной кнопкой на дисплее. Задать нужную температуру воздуха можно с помощью кнопок или сенсорного регулятора температуры на передней панели управления. Задать нужную скорость вентилятора можно с помощью кнопок на передней панели управления или панели управления второго ряда, а также с помощью сенсорного регулятора на передней панели. Рекомендуется выбрать режим подачи воздуха через центральные и боковые вентиляционные решетки. Если температура окружающего воздуха превышает 30 °С, выберите режим рециркуляции воздуха.

Пользование автоматической системой кондиционирования воздуха

Перечисленные ниже операции выполняются при работающем двигателе.

Нажмите кнопку AUTO. После того как вы зададите температуру, система кондиционирования воздуха будет автоматически регулировать режимы распределения воздуха, скорость вентилятора, переключать режимы подачи наружного воздуха и рециркуляции воздуха, а также включать и выключать компрессор кондиционера.

Для создания в салоне автомобиля комфортного микроклимата и для обеспечения максимальной эффективности работы системы кондиционирования воздуха рекомендуется после нажатия кнопки AUTO на дисплее задать температуру воздуха 22 °С.

Автоматический режим выключается при нажатии кнопки включения системы кондиционирования воздуха, кнопки регулировки режима распределения воздуха, изменения скорости вращения вентилятора или изменения температуры. При этом остальные функции продолжают работать в автоматическом режиме, и символ AUTO продолжает гореть белым светом.

Пользование системой кондиционирования воздуха в задней части салона (для некоторых вариантов исполнения автомобиля)

Перечисленные ниже операции выполняются при работающем двигателе.

Система кондиционирования воздуха в задней части салона включается кнопкой включения системы кондиционирования воздуха в задней части салона, кнопкой включения системы кондиционирования воздуха или поворотом регулятора скорости вентилятора системы кондиционирования воздуха в задней части салона.

Примечание: система кондиционирования воздуха в задней части салона не работает в режиме отопителя.

- Для наиболее эффективного охлаждения воздуха следите за состоянием фильтра кондиционера и своевременно меняйте его. Выполните следующие действия:

Шаг 1. Скорость вентилятора: максимальная.

Шаг 2. Температура: максимальное охлаждение.

Шаг 3. Режим подачи наружного воздуха или режим рециркуляции воздуха: режим рециркуляции воздуха.

Шаг 4. Режим распределения воздуха: через центральные и боковые вентиляционные решетки.

Шаг 5. Система кондиционирования воздуха: включена (компрессор работает, индикатор системы кондиционирования воздуха горит).

3. ОБОРУДОВАНИЕ АВТОМОБИЛЯ

ПРОЧИТАЙТЕ

- Снижение эффективности работы системы может быть вызвано загрязнением и засорением конденсора кондиционера. Поэтому держите конденсор кондиционера в чистоте.
- При быстром охлаждении горячего и влажного воздуха из вентиляционных решеток может выходить туман. Это нормальное физическое явление.
- Если температура наружного воздуха низкая (например, зимой), то при нажатии кнопки включения системы кондиционирования воздуха компрессор кондиционера может остаться выключенным, хотя соответствующий индикатор будет гореть.
- Не является признаком неисправности вода, скапливающаяся под автомобилем при работе системы кондиционирования воздуха или после нее, если это конденсат, вытекающий из дренажной трубки этой системы.
- Хладагент в системе кондиционирования воздуха расходуется со временем. Поэтому, если вы ощущаете снижение эффективности работы системы, обратитесь на сервисную станцию авторизованного дилера Chevy для проверки системы и ее заправки хладагентом.
- Рекомендуется включать систему кондиционирования воздуха не менее чем на 5 минут каждый месяц, открыв при этом окна. Это поможет предотвратить повреждение системы кондиционирования воздуха из-за нехватки масла в компрессоре, а также предотвратить появление неприятного запаха из испарителя, вызванного влагой и бактериями.
- Если при работающем кондиционере автомобиль долгое время непрерывно движется по затяжным подъемам или движется с большой нагрузкой и низкой скоростью, возможен перегрев двигателя. Наблюдайте за сигнализатором перегрева охлаждающей жидкости двигателя. При перегреве двигателя рекомендуется выключить систему кондиционирования воздуха.
- После того как температура воздуха в салоне понизится до определенного уровня, компрессор автоматически выключится для снижения нагрузки на двигатель и уменьшения расхода топлива. Таким образом, это нормальное явление, когда компрессор включается и выключается автоматически при работе системы кондиционирования воздуха при сравнительно низких температурах наружного воздуха весной и осенью.
- При резком ускорении, обгонах или на затяжных подъемах нагрузка на двигатель возрастает. В это время компрессор кондиционера может выключиться автоматически. Если этого не произошло, но вы чувствуете, что мощности двигателя недостаточно, вы должны самостоятельно выключить систему кондиционирования воздуха.

ОПАСНОСТЬ

- Для продления срока службы системы кондиционирования воздуха не допускайте длительную работу кондиционера при низкой скорости вентилятора.
- Запрещается самостоятельно ремонтировать систему кондиционирования воздуха, поскольку хладагент в системе находится под высоким давлением и представляет опасность для человека. Обратитесь на сервисную станцию официального дилера Chevy для проверки и ремонта системы.
- Заправку системы кондиционирования воздуха следует выполнять на сервисной станции официального дилера с использованием оригинального хладагента и компрессорного масла. Поломка системы кондиционирования воздуха, вызванная невыполнением этого требования, не покрывается гарантией.
- При жаркой погоде прямые солнечные лучи могут быстро нагреть воздух в салоне. Это представляет опасность травмирования или гибели тех, кто находится в салоне — в первую очередь, детей и животных.

Пользование отопителем

Перечисленные ниже операции выполняются при работающем двигателе.

Задать нужную температуру воздуха можно с помощью кнопок или сенсорного регулятора температуры на передней панели управления. Задать нужную скорость вентилятора можно с помощью кнопок на передней панели управления или панели управления второго ряда, а также с помощью сенсорного регулятора на передней панели. Направьте воздух в нижние вентиляционные отверстия и нажмите кнопку выключения системы кондиционирования воздуха (компрессор кондиционера выключен).

Примечание: система кондиционирования воздуха в задней части салона не работает в режиме отопителя.



3-8. Беспроводное зарядное устройство

Беспроводное зарядное устройство (для некоторых вариантов исполнения автомобиля)

Беспроводное зарядное устройство позволяет заряжать мобильный телефон без использования проводов за счет электромагнитной индукции. Это удобно, безопасно и дает вам возможность получить больше удовольствия от управления автомобилем.

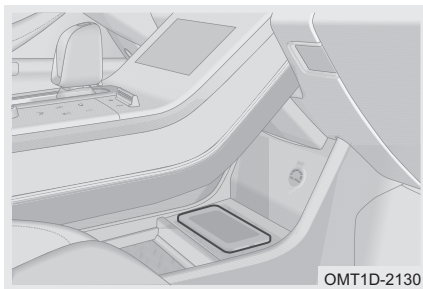
Способ использования



Установите выключатель пуска двигателя в положение ON. Беспроводное зарядное устройство начнет работать после того, как вы положите мобильный телефон на зарядную поверхность. На дисплее аудиосистемы появится символ . После полной зарядки мобильного телефона на дисплее аудиосистемы появится символ .

- В перечисленных ниже случаях беспроводное зарядное устройство может не работать надлежащим образом.
1. Расстояние между задней стенкой мобильного телефона и зарядной поверхностью превышает 8 мм.
 2. На задней стенке мобильного телефона присутствует посторонний металлический предмет большой толщины (монета, металлический чехол и т. д.) и на головном устройстве аудиосистемы отображается символ .
 3. Под действием солнечных лучей температура поверхности зарядного устройства превысила 65 °С. В таком случае у беспроводного зарядного устройства включается защита, и зарядка мобильного устройства становится невозможна.

3. ОБОРУДОВАНИЕ АВТОМОБИЛЯ

ПРОЧИТАЙТЕ

- Дизайн салона может варьироваться. Это зависит от конкретного автомобиля.
- Настроить функцию беспроводной зарядки можно с помощью головного устройства аудиосистемы (для получения дополнительной информации см. «Аудиосистема»).
- Беспроводное зарядное устройство заряжает только те мобильные телефоны, которые поддерживают функцию беспроводной зарядки.
- Кладите мобильный телефон в центр зарядной поверхности. Если при ускорении, замедлении или резком повороте автомобиля мобильный телефон сместится в сторону, это повлияет на эффективность его зарядки.

ВНИМАНИЕ

- Беспроводная зарядка может временно прерываться на период, когда система доступа в автомобиль без ключа находится в режиме распознавания пульта дистанционного управления.
- Если ваш мобильный телефон не имеет функции беспроводной зарядки, не пытайтесь зарядить его с помощью беспроводного зарядного устройства. Ресурс беспроводного зарядного устройства зависит от партии, поэтому при частом использовании беспроводного зарядного устройства возможен его выход из строя (например, утрата работоспособности, плохой контакт с зарядной поверхностью, отказ распознавания посторонних металлических предметов и т. д.).

Функция напоминания о телефоне, оставленном на зарядном устройстве

Если при выключателе пуска двигателя, находящемся в положение OFF, оставить мобильный телефон на зарядной поверхности, то через 20 секунд после открывания двери водителя включится звуковой сигнал. Уберите мобильный телефон с зарядной поверхности, и звуковой сигнал выключится. Если вы уберете мобильный телефон с зарядной поверхности до того, как пройдет 20 секунд, то звуковой сигнал не включится.

Примечание: настроить функцию напоминания о телефоне, оставленном на зарядном устройстве, можно с помощью головного устройства аудиосистемы.

3-9. Размещение мелких предметов и багажа

Размещение мелких предметов и багажа

Отделение для очков

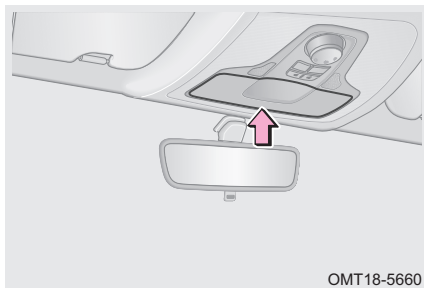

OMT18-5660

Отделение для очков находится рядом с передним плафоном освещения салона. В нем можно хранить только очки или другие мелкие предметы.

ПРОЧИТАЙТЕ

Дизайн салона зависит от комплектации и может варьироваться. Это зависит от конкретного автомобиля.

Карманы в дверях

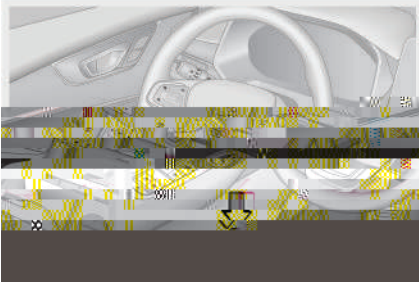

Карманы в передних и задних дверях можно использовать для хранения дорожных карт, стаканов и других предметов.

ПРОЧИТАЙТЕ

Дизайн салона зависит от комплектации и может варьироваться. Это зависит от конкретного автомобиля.

Перчаточный ящик

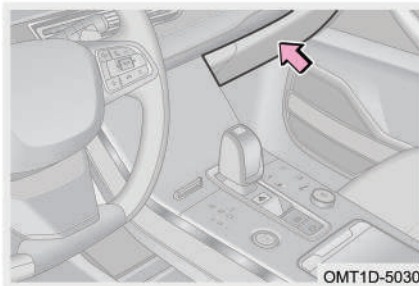

Перчаточный ящик служит для хранения дорожных карт, руководства по эксплуатации автомобиля и других предметов.

ПРОЧИТАЙТЕ

Дизайн салона зависит от комплектации и может варьироваться. Это зависит от конкретного автомобиля.

ОПАСНОСТЬ

Во время движения автомобиля перчаточный ящик должен быть закрыт. В противном случае при резком торможении или внезапном маневре пассажир может получить травму при ударе об открытую крышку перчаточного ящика или о предметы, хранящиеся в нем.

3. ОБОРУДОВАНИЕ АВТОМОБИЛЯ

Отсек в центральной консоли

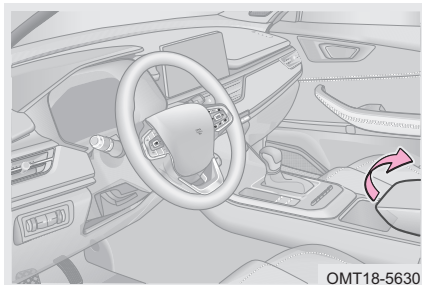

Отсек служит для хранения дорожных карт, руководства по эксплуатации автомобиля и других предметов.

ПРОЧИТАЙТЕ

Дизайн салона зависит от комплектации и может варьироваться. Это зависит от конкретного автомобиля.

ОПАСНОСТЬ

- Не разрешайте детям сидеть на крышке отсека в центральной консоли.
- Во время движения автомобиля крышка отсека в центральной консоли должна быть закрыта. Незакрытая крышка отсека в центральном подлокотнике может мешать движению руки водителя и стать причиной травмы.

Карман в спинке сиденья

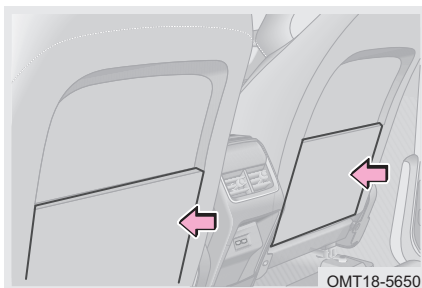

Спинки обоих передних сидений имеют карманы, в которых можно хранить документы, руководство по эксплуатации автомобиля и другие предметы.

Багажное отделение

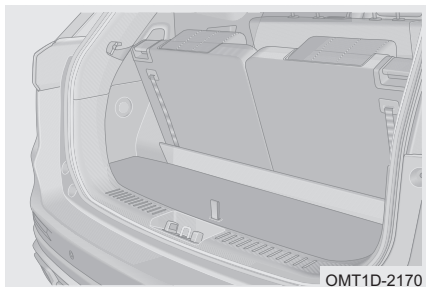

При незанятом заднем сиденье для увеличения полезного объема багажного отделения заднее сиденье можно сложить (процедура складывания приведена в разделе «Сиденья»).

- При погрузке багажа в автомобиль соблюдайте описываемые ниже меры предосторожности.
1. Груз следует распределять по багажному отделению равномерно.
 2. Для снижения расхода топлива не возите в автомобиле ненужные предметы.
 3. Убедитесь в том, что загруженный багаж не мешает закрытию двери багажного отделения.

ОПАСНОСТЬ

- Запрещается движение с открытой или не полностью закрытой дверью багажного отделения. Невыполнение этого требования может привести к выпадению предметов из багажного отделения и травмированию людей.
- Запрещается перевозка пассажиров в багажном отделении. Пассажиры должны располагаться на своих сиденьях, пристегнувшись ремнями безопасности. В противном случае пассажиры могут получить тяжелую травму при внезапном торможении или дорожно-транспортном происшествии.
- Размещая груз в багажном отделении, следите, чтобы он не располагался выше спинки заднего сиденья. Располагайте груз как можно ниже, чтобы исключить его перемещение вперед при торможении, поскольку это может привести к травмированию пассажиров.

Шторка багажного отделения (для некоторых вариантов исполнения автомобиля)

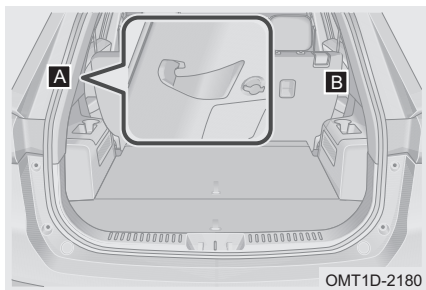

Чтобы закрыть шторку багажного отделения, заведите ее крепления в пазы А и В. Убедитесь, что шторка надежно зафиксирована в пазах.

ПРОЧИТАЙТЕ

Во избежание повреждения шторки багажного отделения запрещается класть на нее посторонние предметы.

3. ОБОРУДОВАНИЕ АВТОМОБИЛЯ

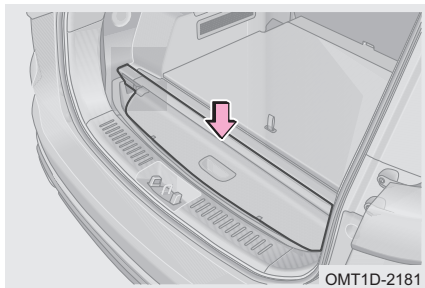

Чтобы снять шторку багажного отделения, сожмите два фиксирующих штыря по направлению друг к другу. Снятую шторку можно убрать в отсек в полу багажного отделения.

Рейлинги на крыше

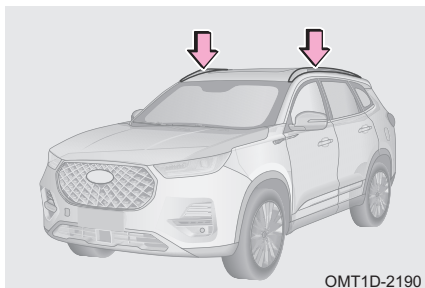

Рейлинги на крыше предназначены для перевозки грузов массой не более 50 кг. Максимально допустимая нагрузка на крышу автомобиля, которая складывается из массы верхнего багажника и массы размещенного на нем груза, составляет 50 кг. Превышение максимально допустимой нагрузки на крышу автомобиля может привести к повреждениям багажника, крышки люка, кузова и других компонентов, которые не покрываются гарантией.

ВНИМАНИЕ

- При размещении на верхнем багажнике длинного или широкого груза не допускайте, чтобы он выступал за габариты автомобиля.
- Перед началом движения убедитесь в том, что груз надежно закреплен на верхнем багажнике. При необходимости проложите между грузом и крышей защитный материал. Будьте осторожны, чтобы не поцарапать крышу.

ОПАСНОСТЬ

- Распределяйте груз равномерно. Неправильное распределение груза может отрицательно повлиять на управляемость автомобиля или эффективность торможения, что, в свою очередь, может стать причиной травм, в том числе, и смертельных.
- Размещение груза на верхнем багажнике приводит к увеличению высоты центра тяжести автомобиля. В этом случае следует исключить движение с высокой скоростью, резкие разгоны или резкие маневры, которые могут привести к потере управляемости или опрокидыванию автомобиля.

3-10. Электрическая розетка

Электрическая розетка

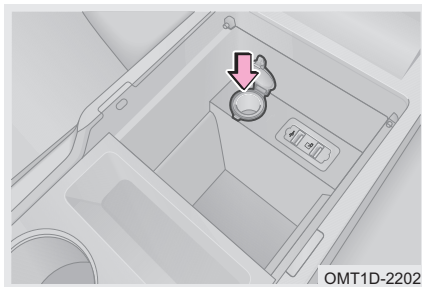
Передняя электрическая розетка (тип А)

Передняя электрическая розетка расположена в отсеке в центральном подлокотнике.

Пользоваться электрической розеткой можно только при выключателе пуска двигателя, находящемся в положении АСС или ON.

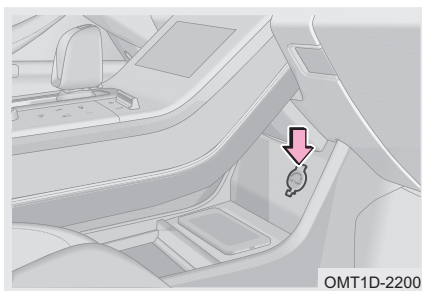
Передняя электрическая розетка (тип В)

Электрическая розетка расположена в передней части консоли.

Пользоваться электрической розеткой можно только при выключателе пуска двигателя, находящемся в положении АСС или ON.

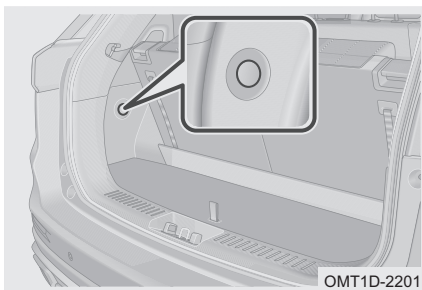
Задняя электрическая розетка

Задняя электрическая розетка расположена на левой панели облицовки багажного отделения.

Пользоваться электрической розеткой можно только при выключателе пуска двигателя, находящемся в положении АСС или ON.

3. ОБОРУДОВАНИЕ АВТОМОБИЛЯ

ВНИМАНИЕ

- Во избежание перегрузки и перегорания предохранителя мощность подключаемого потребителя не должна превышать 120 Вт при напряжении 12 В.
- Во избежание разрядки аккумуляторной батареи не пользуйтесь электрической розеткой долго при неработающем двигателе.
- Запрещается вставлять в электрическую розетку что-либо, кроме специально предназначенного для нее штепселя. Следите за тем, чтобы в электрическую розетку не попала жидкость. Несоблюдение этого требования может вывести из строя электрооборудование или вызвать короткое замыкание.

Разъем USB

Верхний разъем USB (для некоторых вариантов исполнения автомобиля)

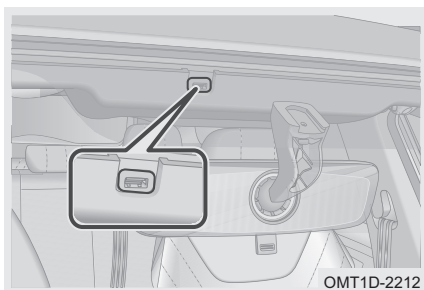

Верхний разъем USB находится в центральном зеркале заднего вида и служит для подключения авторегистратора.

ВНИМАНИЕ

Верхний разъем USB служит только для подключения авторегистратора и не должен использоваться для зарядки других электрических приборов.

Передний разъем USB (тип A)

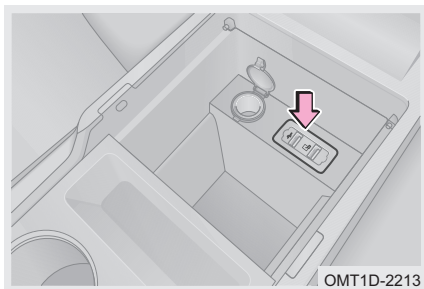

Передний разъем USB расположен в отсеке в центральном подлокотнике.

Разъем USB  : к данному разъему можно подключать запоминающее устройство, а также заряжать электрическое оборудование, потребляющее малые токи, например, мобильный телефон.

Разъем USB  : к данному разъему можно подключать запоминающее устройство или мобильный телефон, а также заряжать электрическое оборудование, потребляющее малые токи, например, мобильный телефон.

Передний разъем USB (тип В)

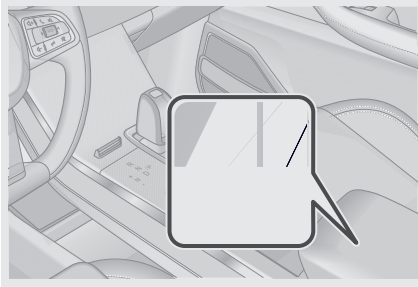

Передний разъем USB расположен в отсеке в центральной консоли.

Разъем USB : к данному разъему можно подключать запоминающее устройство, а также заряжать электрическое оборудование, потребляющее малые токи, например, мобильный телефон.

Разъем USB : к данному разъему можно подключить запоминающее устройство или мобильный телефон, а также заряжать электрическое оборудование, потребляющее малые токи, например, мобильный телефон.

3. ОБОРУДОВАНИЕ АВТОМОБИЛЯ

3-12. Капот

Открывание и закрывание капота

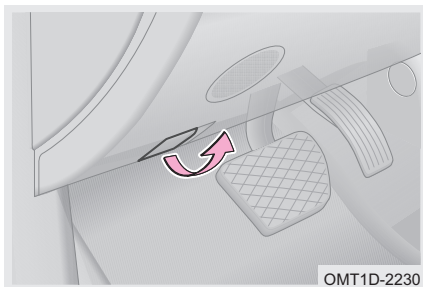

Шаг 1. Потяните за рукоятку отпирания капота. Передняя часть капота при этом слегка приподнимется.

Шаг 2. Откройте капот. В открытом состоянии капот будет удерживаться газонаполненными стойками.

Шаг 3. Опустите капот и нажмите на него, чтобы замок капота защелкнулся.

Шаг 4. После закрывания капота попытайтесь слегка приподнять его и убедитесь, что капот закрылся полностью.

⚠ ВНИМАНИЕ

- Перед закрыванием капота убедитесь, что не оставили в моторном отсеке инструменты, ветошь и другие предметы.
- При закрывании капота избегайте слишком сильного давления на него рукой, чтобы не деформировать его.
- Перед началом движения убедитесь, что капот закрыт. Несоблюдение этого требования может стать причиной травм и повреждения автомобиля.

3-13. Дверь багажного отделения

Дверь багажного отделения без электропривода

Открывание и закрывание двери багажного отделения

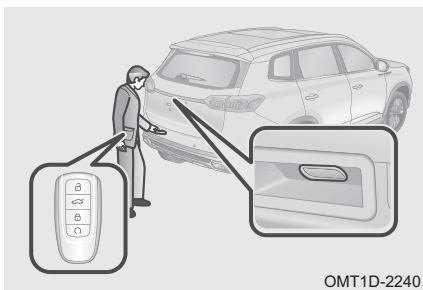

Способ 1. При дверях, открытых с помощью центрального замка, подойдите к задней части автомобиля и нажмите наружную кнопку на двери багажного отделения, чтобы открыть ее.

Способ 2. При дверях, запертых с помощью центрального замка, подойдите к задней части автомобиля, имея при себе пульт дистанционного управления, и нажмите наружную кнопку на двери багажного отделения, чтобы открыть ее.

📖 ПРОЧИТАЙТЕ

При выключателе пуска двигателя, находящемся в положении ACC/ON, и дверях, запертых с помощью центрального замка, сначала отпирите двери с помощью центрального замка, затем нажмите наружную кнопку на двери багажного отделения, чтобы открыть ее.

3. ОБОРУДОВАНИЕ АВТОМОБИЛЯ

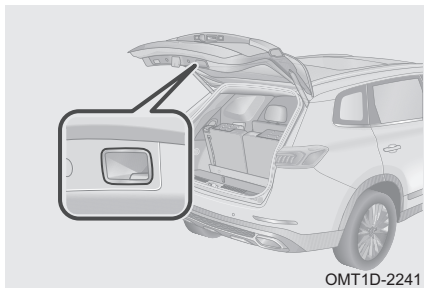

Чтобы закрыть дверь, потяните ее вниз за ручку. Не отпускайте ручку, пока дверь не приблизится к закрытому положению. Перед тем как покинуть автомобиль, убедитесь, что дверь багажного отделения полностью закрыта.

ОПАСНОСТЬ

Перед тем как начать движение, убедитесь, что дверь багажного отделения полностью закрыта. Незакрытая дверь багажного отделения может получить повреждение или стать причиной несчастного случая.

Дверь багажного отделения с электроприводом (для некоторых вариантов исполнения автомобиля)

Для вашего удобства предусмотрено несколько способов открывания и закрывания двери багажного отделения с электроприводом. Это можно сделать с помощью кнопки на двери водителя, наружной кнопки на двери багажного отделения, кнопки отпирания двери багажного отделения, пульта дистанционного управления, в автоматическом режиме, движения ноги (для некоторых вариантов исполнения автомобиля) и голосовой команды. Кроме того, предусмотрена возможность регулировки высоты открывания двери багажного отделения.

Кнопка на двери водителя

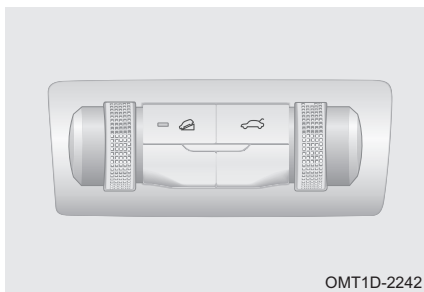

При дверях, открытых с помощью центрального замка, нажмите и держите кнопку . Мигнут фонари аварийной световой сигнализации, и дверь багажного отделения с электроприводом откроется или закроется.

Если во время движения двери багажного отделения с электроприводом нажать кнопку , дверь остановится.

3. ОБОРУДОВАНИЕ АВТОМОБИЛЯ

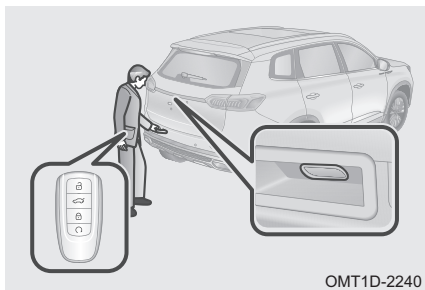

Способ 1. Для выполнения данной операции двери должны быть отперты с помощью центрального замка. Подойдите к задней части автомобиля и нажмите наружную кнопку на двери багажного отделения. Мигнут фонари аварийной световой сигнализации, и дверь багажного отделения с электроприводом откроется или закроется.

Способ 2. Для выполнения данной операции двери должны быть заперты с помощью центрального замка. Подойдите к задней части автомобиля с пультом дистанционного управления и нажмите наружную кнопку на двери багажного отделения. Мигнут фонари аварийной световой сигнализации, и дверь багажного отделения с электроприводом откроется или закроется.



ПРОЧИТАЙТЕ

При выключателе пуска двигателя, находящемся в положении ACC/ON, и дверях, запертых с помощью центрального замка, сначала отпирите двери с помощью центрального замка, затем нажмите наружную кнопку на двери багажного отделения, чтобы открыть ее.

Кнопка отпирания двери багажного отделения



Функция открывания двери багажного отделения движением ноги (для некоторых вариантов исполнения автомобиля)

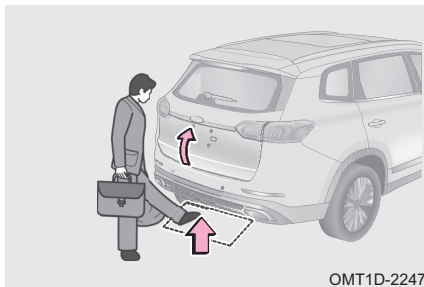

Шаг 1. Для выполнения данной операции двери должны быть заперты, а выключатель пуска двигателя должен находиться в положении OFF.

Шаг 2. Имея при себе зарегистрированный ключ, войдите в зону действия данной функции. Сделайте быстрое движение ногой под бампером. При этом ваша нога должна оказаться к бамперу как можно ближе.

Подтверждение успешного срабатывания функции: сделайте движение ногой по направлению к нижнему краю заднего бампера. Фонари аварийной световой сигнализации быстро мигнут два раза, и дверь багажного отделения с электроприводом автоматически откроется.

Функция автоматического открывания (для некоторых вариантов исполнения автомобиля)

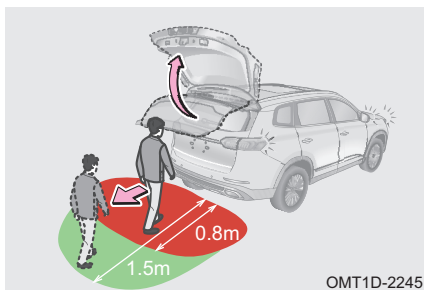

Шаг 1. Для выполнения данной операции выключатель пуска двигателя должен находиться в положение OFF либо двигатель должен быть запущен дистанционно, а также все двери должны быть закрыты.

Шаг 2. Имея при себе зарегистрированный ключ, войдите в зону действия данной функции (на расстояние не более 0,8 м от автомобиля). После того как система распознает ключ, фонари аварийной световой сигнализации мигнут один раз. Сделайте шаг назад, дверь багажного отделения с электроприводом автоматически откроется.

3. ОБОРУДОВАНИЕ АВТОМОБИЛЯ

ПРОЧИТАЙТЕ

- Для получения дополнительной информации о функции распознавания голосовых команд см. «Аудиосистема».
- Настройка функции автоматического открывания осуществляется с помощью головного устройства аудиосистемы (для получения дополнительной информации см. «Аудиосистема»).
- Высоту открывания двери багажного отделения также можно задать на экране аудиосистемы (для получения дополнительной информации см. «Аудиосистема»).
- Вы не сможете задать слишком маленькую или слишком большую высоту открывания двери багажного отделения.
- Функция автоматического открывания отключается, если автомобиль стоял запертым более 3 дней. Работа данной функции возобновится после пуска двигателя.
- Не кладите пульт дистанционного управления рядом с такими электронными устройствами, как компьютер, беспроводная мышь или мобильный телефон, поскольку в таком случае функция автоматического открывания может не работать.
- Если во время открывания или закрывания двери багажного отделения с электроприводом нажать любую кнопку — кнопку отпирания двери багажного отделения, кнопку электропривода двери багажного отделения или кнопку открывания двери багажного отделения на пульте дистанционного управления, дверь багажного отделения остановится.
- Функция открывания двери багажного отделения движением ноги срабатывает только при движении ноги под задним бампером в районе регистрационного знака.
- Функция не сработает, если делать ногой движения вправо-влево или если поднять ногу к бамперу, но потом сразу не опустить ее.
- После выполнения ремонтных работ в районе заднего бампера датчик может отключиться, и функция открывания двери багажного отделения движением ноги перестанет работать.
- Если в течение определенного времени после движения ногой функция не подавала звуковой и световой сигнал, это означает, что движение не было распознано и его необходимо повторить. Если дверь багажного отделения не открылась после нескольких попыток, следует сделать паузу не менее 10 секунд, прежде чем пробовать сделать это снова.
- Чувствительность датчика может снизиться в сильный дождь (или при мойке автомобиля установкой высокого давления), сильный снегопад, из-за толстого слоя грязи на заднем бампере или из-за установки на автомобиль дополнительного оборудования. Это является нормальным явлением.

 ВНИМАНИЕ

- Если электропривод двери багажного отделения не работает надлежащим образом, при первой же возможности обратитесь на сервисную станцию официального дилера Chevy для проверки и ремонта автомобиля.
- Во время работы электропривода двери багажного отделения не тяните стойку двери в сторону, поскольку тем самым вы можете повредить детали привода.
- Перед началом движения убедитесь, что дверь багажного отделения закрыта. Несоблюдение этого требования может стать причиной травм и повреждения автомобиля.
- Перед открыванием двери багажного отделения убедитесь, что на траектории ее движения нет стен и других посторонних предметов. В противном случае вы можете повредить дверь.
- Перед тем как закрыть дверь багажного отделения, убедитесь, что она никого не защемит. Если что-то помешало закрыванию двери багажного отделения, повторите попытку закрыть ее.
- Когда дверь багажного отделения поднята на максимальную высоту, не пытайтесь вручную поднять ее еще выше, поскольку тем самым вы можете повредить детали привода.
- При закрывании двери багажного отделения вручную не прикладывайте к двери чрезмерных усилий. В противном случае вы можете повредить электродвигатель и механизм привода двери.
- Если автомобиль припаркован на уклоне, электропривод двери багажного отделения может не сработать. Это нормальное явление. Откройте или закройте дверь багажного отделения вручную.
- После отсоединения и последующего подсоединения аккумуляторной батареи необходимо выполнить следующие операции. Установите дверь багажного отделения в полностью закрытое положение. Закрывать дверь при этом следует равномерно, с постоянной скоростью. Нажмите кнопку отпирания двери багажного отделения и откройте и закройте дверь с помощью электропривода, как обычно.

 ОПАСНОСТЬ

Перед тем как начать движение, убедитесь, что дверь багажного отделения полностью закрыта. Незакрытая дверь багажного отделения может получить повреждение или стать причиной несчастного случая.

Функция защиты от защемления дверью багажного отделения

Функция защиты от защемления при открывании двери — если при открывании дверь багажного отделения упрется в препятствие (например, в стену), функция защиты от защемления остановит дверь во избежание ее повреждения.

Функция защиты от защемления при закрывании двери — если при закрывании дверь багажного отделения упрется в препятствие (например, в ребенка или в багаж), функция защиты от защемления остановит дверь во избежание нанесения травмы ребенку и повреждения автомобиля.

 ОПАСНОСТЬ

Хотя автомобиль имеет функцию защиты от защемления дверью багажного отделения, не следует злоупотреблять данной функцией. Это может стать причиной травм.

3. ОБОРУДОВАНИЕ АВТОМОБИЛЯ

Аварийное открывание двери багажного отделения

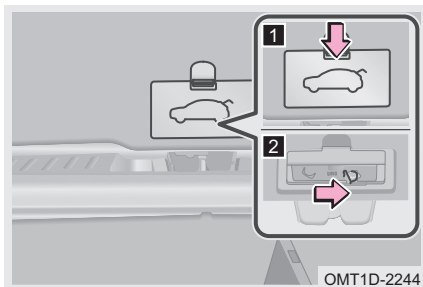

В случае разряда аккумуляторной батареи и других неожиданных ситуаций вы не сможете открыть дверь багажного отделения с помощью электропривода. В таком случае вы необходимо воспользоваться функцией аварийного открывания двери багажного отделения (делать это можно только на неподвижном автомобиле).

Шаг 1. Сложите спинку заднего сиденья.

Шаг 2. Перейдите в багажное отделение и откройте крышку механизма аварийного отпирания.

Шаг 3. Рукой переведите рычажок аварийного отпирания вправо, отпустите его и толкните двери багажного отделения, чтобы открыть ее.

3-14. Топливный бак

Лючок заливной горловины топливного бака

Лючок заливной горловины топливного бака с механическим приводом

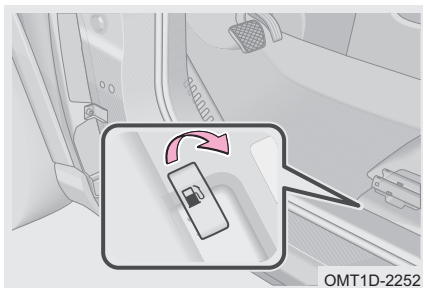

Шаг 1. Потяните вверх рычаг отпирания, и лючок заливной горловины топливного бака откроется.

3. ОБОРУДОВАНИЕ АВТОМОБИЛЯ

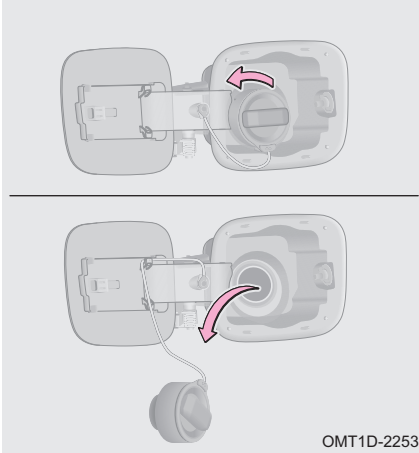

Шаг 2. Отверните крышку заливной горловины топливного бака против часовой стрелки и снимите ее.

Шаг 3. После заправки автомобиля топливом установите крышку заливной горловины топливного бака на место и заверните ее по часовой стрелке до щелчка.

Шаг 4. Закройте лючок заливной горловины топливного бака.



ПРОЧИТАЙТЕ

Топливо загрязняет окружающую среду. Пролитое топливо необходимо собрать и утилизировать.

Лючок заливной горловины топливного бака с электроприводом

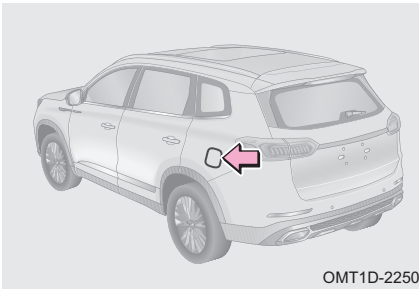

Шаг 1. Выключите режим охраны противоугонной системы. Нажмите на лючок заливной горловины топливного бака. Лючок сначала слегка приоткроется, а потом плавно откроется полностью.



ВНИМАНИЕ

Открывайте и закрывайте лючок заливной горловины топливного бака только при выключенном режиме охраны противоугонной системы. В противном случае вы можете повредить компоненты привода лючка.

 ОПАСНОСТЬ

- Перед заправкой автомобиля топливом установите выключатель пуска двигателя в положение OFF и закройте все двери и окна.
- Запрещается вдыхать пары топлива, поскольку они содержат вещества, опасные для здоровья.
- После заправки убедитесь, что крышка заливной горловины топливного бака надежно затянута, чтобы исключить выплескивание топлива, поскольку это может стать причиной несчастного случая.
- Поскольку бензин относится к категории легковоспламеняющихся жидкостей, при заправке топливом курение запрещено. Кроме того, поблизости не должно быть источников искр или открытого пламени.
- Крышку заливной горловины топливного бака следует отворачивать медленно. Если в жаркую погоду быстро отвернуть крышку заливной горловины топливного бака, то пары топлива, находящиеся в баке под высоким давлением в баке, могут нанести вам травму.
- Выйдя из автомобиля, прежде чем открыть пробку заливной горловины топливного бака прикоснитесь к неокрашенной металлической детали, чтобы снять заряд статического электричества. Это позволит избежать искр при разряде статического электричества, которые могут воспламенить пары топлива.
- Не пытайтесь продолжать заправку после автоматического отключения топливораздаточной колонки! Выплескивание топлива из полного бака может стать причиной пожара, взрыва и серьезных травм.

ПУСК ДВИГАТЕЛЯ И УПРАВЛЕНИЕ АВТОМОБИЛЕМ

- | | |
|----------------------------------------------------------------------------------------------------------------------------------------------------------------------------------------------------------------------------------------------------------------------------------------------------------------|-------------------------------------------------------------------------------------------------------------------------------------------------------------------------------------------------------------------------------|
| 4-1. Переключение режимов электропитания автомобиля
Выключатель пуска двигателя..... 190
Электрический механизм блокировки рулевого вала (автомобиль с механической коробкой передач) 191 | 4-4. Интеллектуальная система полного привода (AWD)
Интеллектуальная система полного привода (AWD) (для некоторых вариантов исполнения автомобиля) 200
Режимы вождения..... 201 |
| 4-2. Пуск и выключение двигателя
Пуск и выключение двигателя в обычных обстоятельствах... 192
Пуск и выключение двигателя в экстренных обстоятельствах 193
Адаптивная система управления двигателем 194
Сажевый фильтр (GPF) (для некоторых вариантов исполнения автомобиля) 195 | 4-5. Рулевое управление
Электрический усилитель рулевого управления (EPS) ... 207 |
| 4-3. Коробка передач
Автоматическая
коробка передач 195 | 4-6. Тормозная система
Стояночный тормоз с электроприводом (EPB)..... 208
Система автоматического удержания автомобиля 210
Вакуумный усилитель тормозной системы 212
Рабочая тормозная система... 213 |
| | 4-7. Подушки безопасности (система SRS)
Подушки безопасности (система SRS)..... 214 |

4. ПУСК ДВИГАТЕЛЯ И УПРАВЛЕНИЕ АВТОМОБИЛЕМ

4-1. Переключение режимов электропитания автомобиля

Выключатель пуска двигателя

Выключатель пуска двигателя имеет четыре положения. Если система распознала зарегистрированный пульт дистанционного управления, не нажимая педали тормоза, нажмите выключатель пуска двигателя, чтобы переключить его в другое положение. При каждом нажатии выключателя его положение переключается циклически в последовательности OFF → ACC → ON → START.

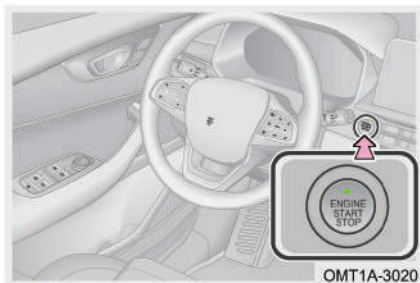

Положение OFF: в этом положении выключателя потребители электроэнергии выключены.

Положение ACC: в этом положении выключателя доступны некоторые потребители электроэнергии.

Положение ON: в этом положении выключателя доступны все потребители электроэнергии.

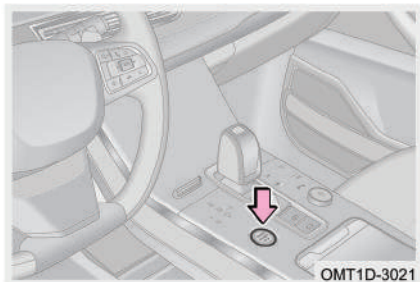

Положение START: при выключателе пуска двигателя, находящемся в положении ACC/ON, и селекторе, находящемся в положении P (стоянка), нажмите педаль тормоза. После перевода выключателя в положение START нажмите его для пуска двигателя.

ПРОЧИТАЙТЕ

- Дизайн салона зависит от комплектации и может варьироваться. Это зависит от конкретного автомобиля.
- При неправильном нажатии выключателя пуска двигателя двигатель может не запуститься или может не измениться положение выключателя.

ВНИМАНИЕ

- Чтобы не допустить разряда аккумуляторной батареи, после выключения двигателя всегда переводите выключатель пуска двигателя в положение OFF.
- Если при работающем двигателе вынести пульт дистанционного управления из автомобиля, двигатель не выключится автоматически, однако противоугонная система 6 раз подаст звуковой сигнал и на приборной панели появится предупреждение «Smart Key Not Detected» (пульт дистанционного управления не обнаружен).
- Если выключить двигатель при селекторе, находящемся в положении R/N/D, то выключатель пуска двигателя перейдет в положение ACC, а не OFF. Переведите селектор в положение P (стоянка), и выключатель пуска двигателя перейдет в положение ON. Нажмите выключатель пуска двигателя еще раз, и он перейдет в положение OFF.

4. ПУСК ДВИГАТЕЛЯ И УПРАВЛЕНИЕ АВТОМОБИЛЕМ

Функция автоматического отключения питания

Если при неработающем двигателе оставить выключатель пуска двигателя в положении ON дольше, чем на час, он автоматически переключится в положение OFF (в случае автомобиля с автоматической коробкой передач селектор должен при этом находиться в положении P (стоянка)). Однако эта функция не может полностью предотвратить разряд аккумуляторной батареи.

Электрический механизм блокировки рулевого вала (автомобиль с механической коробкой передач)

Установите выключатель пуска двигателя в положение OFF. Если скорость автомобиля и частота вращения коленчатого вала двигателя равны нулю, включится электрический механизм блокировки рулевого вала.

Верните пульт дистанционного управления в автомобиль и нажмите выключатель пуска двигателя. После переключения выключателя пуска двигателя в положение ACC/ON электрический механизм разблокирует рулевой вал автоматически.

В некоторых случаях, например, когда автомобиль припаркован на уклоне, язычок механизма блокировки может заесть из-за большого усилия, с которым на него воздействует рулевой вал.

Если разблокировать механизм не удалось, следует руководствоваться сообщением, появившемся на дисплее приборной панели: «ESCL locked, Turn Steering Wheel Press Engine Start/Stop Button Again» (Рулевой вал заблокирован. Поверните рулевое колесо и нажмите выключатель пуска двигателя еще раз).



ВНИМАНИЕ

Если переключение противоугонной системы в режим охраны не было выполнено сразу после перевода выключателя пуска двигателя из положения ON в положение OFF или если включить режим охраны не удалось, то электрический механизм не заблокирует рулевой вал. Чтобы задействовать электрический механизм блокировки рулевого вала, необходимо сначала разогнать автомобиль до скорости, превышающей 5 км/ч, после чего остановить его и после полной остановки перевести выключатель пуска двигателя в положение OFF, чтобы включить противоугонную систему.



ОПАСНОСТЬ

- Если даже после выполнения описанных выше действий у вас не получается разблокировать рулевой вал и запустить двигатель, незамедлительно обратитесь на сервисную станцию официального дилера Chery для проверки и ремонта автомобиля.
- Если электрический механизм блокировки рулевого вала не срабатывает, несколько раз покачайте рулевое колесо из стороны в сторону и нажмите выключатель пуска двигателя. Не пытайтесь повернуть рулевое колесо силой при заблокированном рулевом вале.

4. ПУСК ДВИГАТЕЛЯ И УПРАВЛЕНИЕ АВТОМОБИЛЕМ

4-2. Пуск и выключение двигателя

Пуск и выключение двигателя в обычных обстоятельствах

Действия перед пуском двигателя

Шаг 1. Перед посадкой в автомобиль осмотрите пространство вокруг него.

Шаг 2. Отрегулируйте положение сиденья, угол наклона спинки, высоту подголовника и угол наклона рулевого колеса.

Шаг 3. Отрегулируйте положение внутреннего и наружных зеркал заднего вида.

Шаг 4. Выключите ненужные световые приборы и электрооборудование.

Шаг 5. Пристегните ремни безопасности.

Шаг 6. Убедитесь в том, что стояночный тормоз включен.

Шаг 7. Переведите селектор в положение P (стоянка).

Шаг 8. Установите выключатель пуска двигателя в положение ON и убедитесь, что на приборной панели горят только те сигнализаторы и индикаторы, которые должны гореть. В противном случае следует незамедлительно обратиться на сервисную станцию официального дилера Chery для проверки и ремонта автомобиля.

Пуск двигателя

Для того чтобы вы могли переключить положение выключателя пуска двигателя и запустить двигатель, пульт дистанционного управления должен находиться у вас или в автомобиле.

Шаг 1. Переведите селектор в положение P (стоянка).

Шаг 2. Установите выключатель пуска двигателя в положение ACC/ON.

Шаг 3. Держа педаль тормоза нажатой, нажмите выключатель пуска двигателя, чтобы запустить двигатель.



ПРОЧИТАЙТЕ

Для управления выключателем пуска двигателя достаточно одного короткого и уверенного нажатия.

Действия после пуска двигателя

Работой двигателя на холостом ходу управляет электронная система. При пуске двигателя повышенная частота вращения коленчатого вала способствует быстрому прогреву двигателя. Это нормальное явление. По мере прогрева двигателя частота вращения коленчатого вала автоматически снижается до нормального значения. Если этого не происходит, незамедлительно обратитесь на сервисную станцию официального дилера Chery для проверки и ремонта автомобиля.

4. ПУСК ДВИГАТЕЛЯ И УПРАВЛЕНИЕ АВТОМОБИЛЕМ

ОПАСНОСТЬ

Отработавшие газы содержат вредные вещества, которые при вдыхании могут нанести серьезный урон здоровью. Во избежание вдыхания отработавших газов соблюдайте приведенные ниже меры безопасности.

- Не допускайте длительной работы двигателя на холостом ходу в гараже или других закрытых помещениях.
- Если автомобиль с работающим двигателем находится на открытом пространстве или в помещении с хорошей вентиляцией, следует включить подачу наружного воздуха при высокой скорости вентилятора.

Выключение двигателя

Шаг 1. Остановите автомобиль и включите стояночный тормоз.

Шаг 2. Переведите селектор в положение Р (стоянка), и после этого нажмите выключатель пуска двигателя, чтобы остановить его.

Шаг 3. Убедитесь, что двигатель остановился.

ВНИМАНИЕ

- Не нажимайте педаль акселератора до полной остановки двигателя.
- После длительного движения с высокой скоростью температура двигателя может быть высокой. Поэтому не выключайте двигатель сразу после остановки автомобиля. Дайте двигателю несколько минут поработать на холостом ходу, затем, когда температура двигателя снизится, выключите его. В противном случае вы можете повредить двигатель.

Пуск и выключение двигателя в экстренных обстоятельствах

Пуск двигателя в экстренных обстоятельствах

При разряде элемента питания пульта дистанционного управления функция пуска двигателя может работать неустойчиво. В таком случае для пуска двигателя необходимо воспользоваться описанной ниже процедурой.

- Пуск двигателя в экстренных обстоятельствах (тип А)

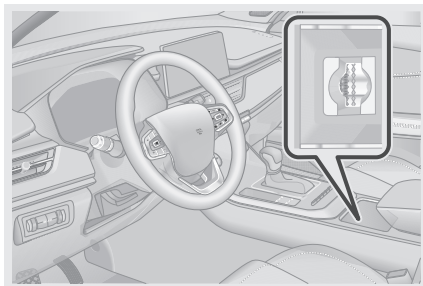

4. ПУСК ДВИГАТЕЛЯ И УПРАВЛЕНИЕ АВТОМОБИЛЕМ

■ Пуск двигателя в экстренных обстоятельствах (тип В)

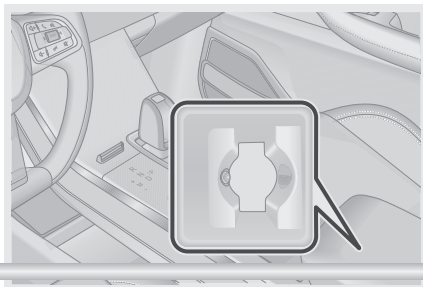

Шаг 1. Положите пульт дистанционного управления лицевой стороной вверх в отсек в центральном подлокотнике, как показано на рисунке. Нажимать педаль тормоза на данном этапе не нужно.

Шаг 2. Установите выключатель пуска двигателя в положение АСС/ОН и нажмите педаль тормоза.

Шаг 3. Нажмите выключатель пуска двигателя для пуска двигателя.

Примечание: в случае автомобиля с автоматической коробкой передач, если вам не удастся запустить двигатель, установив выключатель пуска двигателя в положение АСС и нажав педаль тормоза, нажмите выключатель пуска двигателя и держите его нажатым 15 секунд. После этого система будет игнорировать сигнал датчика педали тормоза и даст вам запустить двигатель (пользоваться этой процедурой следует только в экстренных обстоятельствах).



ПРОЧИТАЙТЕ

Дизайн салона зависит от комплектации и может варьироваться. Это зависит от конкретного автомобиля.



ВНИМАНИЕ

При повседневной эксплуатации автомобиля не кладите пульт дистанционного управления внутрь вещевого отделения центральной консоли, поскольку в зависимости от уровня заряда элемента питания пульта дистанционного управления это может вызвать появление на дисплее сообщений «Smart key not detected» (Пульт дистанционного управления не обнаружен), «Verify successfully, start ready» (Операция прошла успешно, двигатель готов к пуску) и ввести водителя в заблуждение.

Выключение двигателя в экстренных обстоятельствах

Если во время движения исправного автомобиля экстренные обстоятельства потребуют выключения двигателя, выполните следующую процедуру.

Способ 1. В течение 2 секунд выполните подряд 3 коротких нажатия выключателя пуска двигателя.

Способ 2. Нажмите выключатель пуска двигателя и держите его нажатым более 3 секунд.

Адаптивная система управления двигателем

После отсоединения и последующего подсоединения аккумуляторной батареи установите выключатель пуска двигателя в положение ON и подождите не менее 15 секунд. Затем установите выключатель пуска двигателя в положение OFF. После этого вы сможете запустить двигатель.

Сразу после пуска двигателя может наблюдаться его повышенная вибрация, рывки при трогании с места и т. д. Это нормальные явления, свидетельствующие о том, что система управления двигателем проходит обучение.

4. ПУСК ДВИГАТЕЛЯ И УПРАВЛЕНИЕ АВТОМОБИЛЕМ

Сажевый фильтр (GPF) (для некоторых вариантов исполнения автомобиля)

Сажевый фильтр улавливает частицы сажи, содержащиеся в отработавших газах, тем самым снижая их токсичность. Когда сажевый фильтр заполняется, автоматически начинается его регенерация.

4-3. Коробка передач

Автоматическая коробка передач

Автоматическая коробка передач CVT25

Автоматическая коробка передач CVT25 с электронным управлением имеет режимы ручного и автоматического переключения.

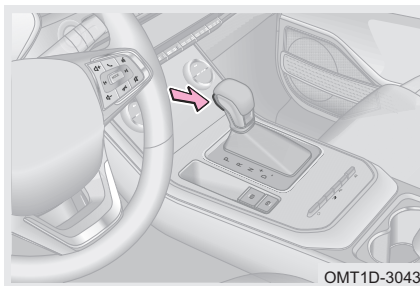

OMT1D-3043

Метод управления

Шаг 1. Полностью выжмите педаль тормоза и переведите селектор из положения P (стоянка) в положение D (движение).

Шаг 2. Выключите стояночный тормоз (вручную или с помощью электропривода) и плавно нажмите педаль акселератора, чтобы автомобиль медленно начал движение.

Автоматическая коробка передач 7DCT

Автоматическая коробка передач 7DCT с электронным управлением имеет режимы ручного и автоматического переключения.

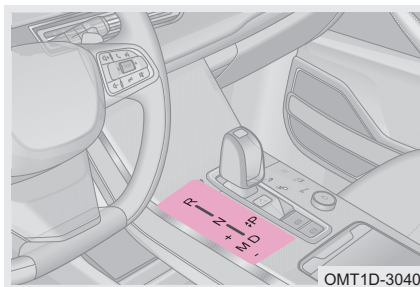

OMT1D-3040

Метод управления

Шаг 1. Выжмите педаль тормоза и переведите селектор из положения P (стоянка) в положение D (движение).

Шаг 2. Выключите стояночный тормоз (вручную или с помощью электропривода) и плавно нажмите педаль акселератора, чтобы автомобиль медленно начал движение.

ПРОЧИТАЙТЕ

Нажмите кнопку P на рукоятке селектора для перевода его в положение P (стоянка). Если вы хотите перевести селектор в другое положение (R, N или D), переместите селектор сначала вперед, а потом назад, в нужное положение.

4. ПУСК ДВИГАТЕЛЯ И УПРАВЛЕНИЕ АВТОМОБИЛЕМ

Назначение передач

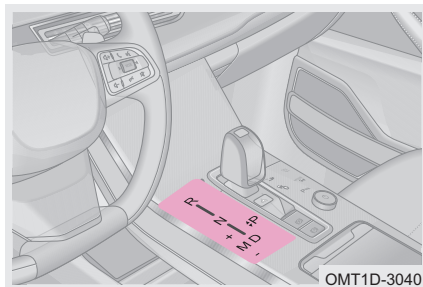

Доступны следующие положения селектора: P, R, N и D в режиме автоматического переключения и M (+, -) в режиме ручного переключения. Текущее положение селектора отображается на информационном дисплее на приборной панели.

Режим автоматического переключения: после того, как водитель установил селектор в положение D (движение), переключение передач происходит автоматически, без участия водителя, в зависимости от скорости движения автомобиля.

Режим ручного переключения: в этом режиме переключение передач осуществляется водителем вручную. Для этого необходимо перевести селектор, находящийся в положении D (движение), влево, в положение M. В этом положении для переключения на смежную повышенную передачу отклоните селектор вперед, а для переключения на смежную пониженную передачу — назад.

В приведенной ниже таблице перечислены и описаны режимы автоматической коробки передач. Это поможет вам правильно использовать данные режимы в разных условиях эксплуатации автомобиля.

Индикатор включенной передачи показывает, какая передача включена в данный момент. Стрелка рядом с индикатором включенной передачи появляется, если электронный блок управления считает необходимым выполнить переключение передачи:

- ▲ требуется переключение на смежную повышенную передачу.
- ▲ требуется переключение на смежную пониженную передачу.

Положения селектора	Назначение	
P (стоянка)	Это положение используется во время стоянки автомобиля. При этом его ведущие колеса блокируются механически. В этом положении можно запустить двигатель.	
R (задний ход)	Это положение используется для движения задним ходом. В этом положении включаются фонари заднего хода и система сигнализации при парковке.	
N (нейтраль)	Это положение нейтрالي. Оно подходит для кратковременных остановок автомобиля при работающем двигателе.	
D (движение)	Это положение предназначено для движения вперед. В нем переключение передач происходит автоматически с учетом скорости и загрузки автомобиля.	
Положение M (Ручной режим)	+	Однократно отклоните селектор вперед для переключения на смежную повышенную передачу.
	-	Однократно отклоните селектор назад для переключения на смежную пониженную передачу.

ВНИМАНИЕ

- В режиме ручного переключения доступна функция кикдауна, но недоступно автоматическое переключение на смежную повышенную передачу.
- Запрещается устанавливать селектор в положение Р (стоянка), пока автомобиль не остановится полностью. Результатом несоблюдения этого требования может стать характерный звук и выход коробки передач из строя.
- Запрещается двигаться накатом с селектором, находящимся в положении N (нейтраль), и выключенным двигателем, поскольку это может вывести коробку передач из строя.
- Запрещается выводить селектор из положения D (движение), когда автомобиль движется вперед. В противном случае возможны серьезные повреждения коробки передач.
- Запрещается выводить селектор из положения R (задний ход), когда автомобиль движется задним ходом. В противном случае возможны серьезные повреждения коробки передач.
- Прежде чем вывести селектор из положения Р (стоянка), нажмите и держите педаль тормоза, чтобы обеспечить полностью неподвижное положение автомобиля. После этого установите селектор в требуемое положение. В противном случае механизм переключения может получить повреждения.
- В случае разряда аккумуляторной батареи возможна ситуация, когда вы не сможете вывести селектор из положения Р (стоянка), даже выжав педаль тормоза. Незамедлительно обратитесь на сервисную станцию официального дилера Chery для проверки и ремонта автомобиля.
- Если в режиме ручного переключения частота вращения коленчатого вала двигателя достигнет максимальной допустимой величины, переключение на смежную повышенную передачу произойдет автоматически. И, наоборот, при очень низкой частоте вращения коленчатого вала двигателя автоматически произойдет переключение на смежную пониженную передачу. При замедлении автомобиля переключение на пониженные передачи также происходит автоматически.
- В ручном режиме переключение на повышенную или пониженную передачи должно осуществляться водителем с учетом частоты вращения коленчатого вала двигателя и скорости автомобиля. Если необходимые условия не соблюдены, коробка не позволит переключить передачу.
- При остановке автомобиля на уклоне сначала включите стояночный тормоз и после этого переведите селектор в положение Р (стоянка). При трогании с места на скользкой дороге сначала выведите селектор из положения Р (стоянка), затем выключите стояночный тормоз и начните движение.
- При освобождении застрявшего автомобиля, а также при движении по глубоким лужам рекомендуется включить ручную пониженную передачу, поскольку это увеличивает тяговое усилие на ведущих колесах и предотвращает попадание воды в выпускную трубу.
- Передача, выбранная водителем вручную, фиксируется коробкой передач при условии, что частота вращения коленчатого вала двигателя находится в допустимом диапазоне. При движении по затяжному спуску рекомендуется вручную включить пониженную передачу, поскольку это позволяет более эффективно контролировать скорость автомобиля и снижает нагрузку на тормозные механизмы.

ОПАСНОСТЬ

- Запрещается буксировка автомобиля на большое расстояние или с высокой скоростью. При буксировке автомобиля необходимо поднять ведущие колеса от земли или отсоединить карданный вал.
- Если селектор находится в положении N (нейтраль), нужно либо включить стояночный тормоз, либо нажать педаль тормоза. Несоблюдение этого требования может стать причиной дорожно-транспортного происшествия.

4. ПУСК ДВИГАТЕЛЯ И УПРАВЛЕНИЕ АВТОМОБИЛЕМ

Режимы вождения

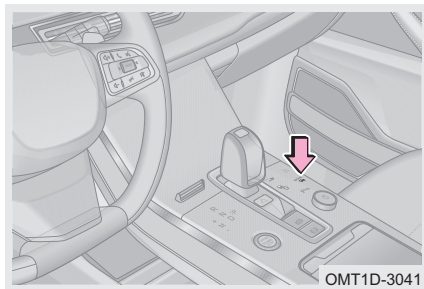

Нажатие переключателя ^{MODE} позволяет циклически переключать режимы NORMAL (для некоторых вариантов исполнения автомобиля), SPORT и ECO.

По умолчанию после пуска двигателя включен режим NORMAL. Режим ECO обеспечивает максимальную топливную экономичность автомобиля. В режиме SPORT достигается наилучшая управляемость, чуткость реакции и максимальные эксплуатационные характеристики автомобиля. Выберите режим, наиболее подходящий для текущих условий эксплуатации автомобиля.

Выбранный водителем режим вождения запоминается. При следующем запуске двигателя этот режим вождения будет выбран по умолчанию. Данная функция является дополнительной. Это зависит от конкретного автомобиля.

ПРОЧИТАЙТЕ

- Дизайн салона может варьироваться. Это зависит от конкретного автомобиля.
- При переключении режимов вождения соответствующим образом изменяется цветовая тема оформления приборной панели. Данная функция является дополнительной. Это зависит от конкретного автомобиля.
- В режим ECO адаптивная система круиз-контроля (ACC) обеспечивает более плавный разгон, а в режиме SPORT — более динамичный. Данная функция является дополнительной. Это зависит от конкретного автомобиля.

Подрулевые переключатели (для некоторых вариантов исполнения автомобиля)

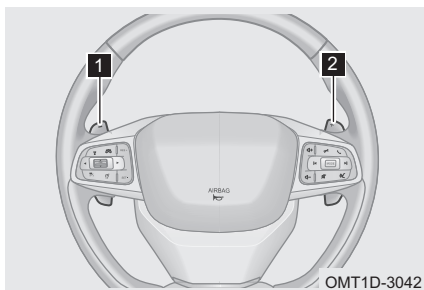

При селекторе, находящемся в положении D (движение), один раз нажмите подрулевой переключатель, и коробка передач перейдет во временный режим ручного переключения.

1 В режиме ручного переключения/временном режиме ручного переключения однократное нажатие подрулевого переключателя с символом «-» приводит к переключению на смежную пониженную передачу.

2 В режиме ручного переключения/временном режиме ручного переключения однократное нажатие подрулевого переключателя с символом «+» приводит к переключению на смежную повышенную передачу.

**ПРОЧИТАЙТЕ**

В режиме ручного переключения/временном режиме ручного переключения переход на смежную пониженную или повышенную передачу с помощью подрулевых переключателей возможен только при определенной частоте вращения коленчатого вала двигателя и определенной скорости автомобиля. Если необходимые условия не соблюдены, коробка не позволит переключить передачу.

- Для выхода из временного режима ручного переключения достаточно выполнить любое из перечисленных действий:
1. Одновременно нажать подрулевой переключатель с символом «+» и подрулевой переключатель с символом «-».
 2. Временный режим ручного переключения выключается, если при селекторе, находящемся в положении D (движение), в течение 15 секунд не был нажат ни один из подрулевых переключателей.

Аварийный режим работы коробки передач

В случае неисправности коробки передач автоматически переходит в аварийный режим, и на приборной панели загорается желтый сигнализатор . В этом режиме возможности коробки передач ограничены, и автомобиль может передвигаться только с низкой скоростью.

**ВНИМАНИЕ**

Запрещается ездить на большие расстояния в аварийном режиме работы коробки передач. В противном случае коробка передач может выйти из строя. Незамедлительно обратитесь на сервисную станцию официального дилера Chery для проверки и ремонта автомобиля.

Автоматическая установка рычага селектора в положение P (7DCT)

Если автомобиль остановился после движения со скоростью, превышающей 15 км/ч, селектор находится в положении R (задний ход) или D (движение), открыта левая передняя дверь и не нажата педаль тормоза, то селектор будет автоматически установлен в положение P (стоянка). Если левую переднюю дверь невозможно закрыть из-за ее повреждения, водитель может перевести селектор в положение P (стоянка) самостоятельно. После этого селектор можно будет снова установить в положение R (задний ход) или D (движение) и управлять автомобилем, как обычно.

Процедура обучения автоматической коробки передач (7DCT)

Если аккумуляторную батарею отсоединить сразу после установки выключателя пуска двигателя в положение OFF, то после ее подсоединения информация о том, какая передача включена коробке в данный момент, будет недоступна. В таком случае для продолжения нормальной эксплуатации автомобиля необходимо выполнить процедуру обучения коробки передач.

Шаг 1. Подсоедините аккумуляторную батарею и установите выключатель пуска двигателя в положение ON.

Шаг 2. Выжмите педаль тормоза и держите ее в таком положении 30 секунд или больше, пока на приборной панели не загорится индикатор P (стоянка). Это будет свидетельствовать о завершении процедуры обучения коробки передач.

Шаг 3. Если индикатор P не загорелся, отсоедините провод от «отрицательного» полюсного вывода аккумуляторной батареи и повторите действия, описанные выше в пунктах 1 и 2, пока на приборной панели не загорится индикатор P.

4. ПУСК ДВИГАТЕЛЯ И УПРАВЛЕНИЕ АВТОМОБИЛЕМ

ПРОЧИТАЙТЕ

Для выполнения данной процедуры рекомендуется обратиться на сервисную станцию официального дилера Chery.

4-4. Интеллектуальная система полного привода (AWD)

Интеллектуальная система полного привода (AWD) (для некоторых вариантов исполнения автомобиля)



Доступно 6 режимов вождения: NORMAL/SPORT/ECO/SNOW/MUD/OFF ROAD. Во всех режимах вождения интеллектуальная система полного привода в режиме реального времени самостоятельно выполняет переключение между приводом на обе оси и приводом на одну ось. Режим вождения необходимо выбирать с учетом преобладающих дорожных условий. Режим OFF ROAD подходит для тяжелых условий эксплуатации.

Примечание: отключение системы динамической стабилизации (ESP) при выбранном режиме SNOW/MUD/OFF ROAD приводит к снижению сцепления шин с опорной поверхностью.

ВНИМАНИЕ

Избегайте длительного движения по песку или грязи, а также продолжительной пробуксовки колес. В противном случае сработает функция защиты системы полного привода от перегрева и загорится желтый индикатор  на приборной панели. Для защиты компонентов трансмиссии система перейдет из режима привода на обе оси в режим привода на одну ось. При первой же возможности, когда это будет безопасно, остановите автомобиль и дождитесь, пока функция защиты от перегрева выключится. После этого рекомендуется подождать еще несколько минут, чтобы компоненты трансмиссии остыли еще больше и работоспособность системы полного привода восстановилась полностью. Если предупреждение о перегреве долго не выключается, обратитесь на сервисную станцию официального дилера Chery.

Индикатор интеллектуальной системы полного привода (AWD)

При временной неисправности системы на приборной панели загорается желтый индикатор . При постоянной неисправности системы на приборной панели загорается красный сигнализатор . Одновременно на дисплее отображается сообщение «All Wheel Drive system Malfunction, Contact the Service Station» (Неисправность системы полного привода, обратитесь на сервисную станцию).

4. ПУСК ДВИГАТЕЛЯ И УПРАВЛЕНИЕ АВТОМОБИЛЕМ

ПРОЧИТАЙТЕ

- В случае неисправности системы полного привода отключается и подает соответствующее предупреждение система динамической стабилизации (ESP), но антиблокировочная тормозная система (ABS) сохраняет работоспособность.
- До тех пор пока на приборной панели горит желтый сигнализатор , система находится в режиме привода на одну ось.

Режимы вождения

Выбор режима вождения (способ 1)

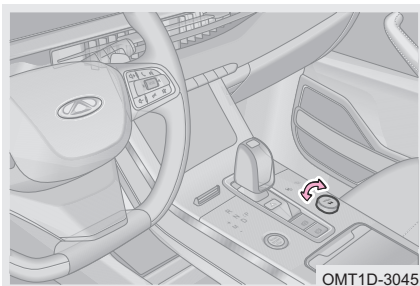

Шаг 1. При выключателе пуска двигателя, находящемся в положении ON, и неподвижном автомобиле (или движущемся в безопасных условиях) выполните следующие действия.

Шаг 2. Поверните переключатель  и выберите один из следующих режимов: NORMAL/SPORT/ECO/SNOW/MUD/OFF ROAD. На приборной панели появится символ выбранного режима вождения и включится соответствующая тема оформления. Одновременно прозвучит звуковое предупреждение, подтверждающее успешное переключение режима вождения.

Выбор режима вождения (способ 2)



Шаг 1. При выключателе пуска двигателя, находящемся в положении ON, и неподвижном автомобиле (или движущемся в безопасных условиях) выполните следующие действия.

Шаг 2. Поверните переключатель , на дисплей аудиосистемы будет выведен экран выбора режима вождения.

Шаг 3. Выберите на экране один из следующих режимов: NORMAL / SPORT / ECO / SNOW / MUD / OFF ROAD. На приборной панели появится символ выбранного режима вождения и включится соответствующая тема оформления. Одновременно прозвучит звуковое предупреждение, подтверждающее успешное переключение режима вождения.

4. ПУСК ДВИГАТЕЛЯ И УПРАВЛЕНИЕ АВТОМОБИЛЕМ

Выбранный водителем режим вождения запоминается. При следующем запуске двигателя этот режим вождения будет выбран по умолчанию. Данная функция является дополнительной. Это зависит от конкретного автомобиля.

Описание режимов вождения

В приведенной ниже таблице дана информация о разных режимах вождения и их назначении.

Режим вождения	Назначение
NORMAL	Режим NORMAL обеспечивает оптимальное сочетание эксплуатационных характеристик и топливной экономичности и подходит для большинства дорожных условий.
ECO	В режиме ECO повышается топливная экономичность автомобиля. Данный режим подходит для движения по горизонтальным участкам дорог с твердым покрытием (например, городским улицам).
SPORT	В режиме SPORT повышаются тягово-динамические характеристики автомобиля. Данный режим подходит для движения по горизонтальным участкам дорог с твердым покрытием и небольшой загруженностью транспортом (например, скоростным автомагистральям).
SNOW	Режим SNOW предназначен для движения по дорогам, покрытым снегом, льдом, по траве, по гравийным дорогам и т. п.
MUD	Режим MUD предназначен для движения по грунтовым дорогам и умеренному бездорожью.
OFF ROAD	В режиме OFF ROAD обеспечивается наибольшая тяга и проходимость. Данный режим подходит для бездорожья, движения по горным дорогам и освобождения застрявшего автомобиля.



ПРОЧИТАЙТЕ

- В режимах SNOW/MUD/OFF ROAD система Idling Stop по умолчанию выключена.
- При движении автомобиля с открытыми окнами и люком вода может попасть в салон и вывести автомобиль из строя. Поэтому при езде в условиях бездорожья следите за тем, чтобы окна и люк были закрыты.
- В режимах ECO/SNOW/MUD адаптивная система круиз-контроля (ACC) обеспечивает менее интенсивное ускорение автомобиля, а в режимах SPORT/OFF ROAD — более интенсивное.

4. ПУСК ДВИГАТЕЛЯ И УПРАВЛЕНИЕ АВТОМОБИЛЕМ

Подготовка к движению по бездорожью

Перед движением по бездорожью необходимо изучить теоретически и освоить на практике соответствующие приемы безопасного управления автомобилем. Техника управления автомобилем на бездорожье отличается от техники управления автомобилем на дорогах общего пользования. От знаний, умений и осторожности водителя зависит безопасность как его самого, так и пассажиров.

4. ПУСК ДВИГАТЕЛЯ И УПРАВЛЕНИЕ АВТОМОБИЛЕМ

ОПАСНОСТЬ

- При вождении в условиях бездорожья избегайте движения поперек слона.
- Следите за тем, чтобы скорость автомобиля и ваш стиль вождения соответствовали окружающим условиям.
- Перед въездом на неизвестный вам участок пути выйдите из автомобиля и пройдите немного пешком, чтобы посмотреть дальнейший маршрут.
- Избегайте слишком быстрой езды (особенно в поворотах) и рискованных маневров.
- Корректируйте скорость автомобиля и свой стиль вождения с учетом нагрузки на автомобиль, условий видимости, а также дорожных и погодных условий.
- В случае опрокидывания автомобиля непристегнутые пассажиры имеют больше шансов погибнуть, чем пристегнутые.
- У автомобиля с возможностью движения по бездорожью центр тяжести выше, чем у обычного легкового автомобиля, и соответственно выше риск опрокидывания.
- Багаж и другие предметы на верхнем багажнике дополнительно повышают центр тяжести автомобиля и увеличивают опасность его опрокидывания.
- Если автомобиль в прыжке оторвался от земли, необходимо установить передние колеса в положении для прямолинейного движения. В противном случае после приземления автомобиль может опрокинуться.
- Система круиз-контроля (CCS) предназначена только для движения по дорогам с твердым покрытием и совершенно непригодна для движения по бездорожью. Не пытайтесь использовать ее на бездорожье — это опасно!
- При езде по бездорожью будьте особенно осторожны и осмотрительны. Слишком высокая скорость или ошибки при управлении чреваты травмами и повреждением автомобиля.
- Избегайте движения по берегам рек, насыпям или склонам со слишком высокой скоростью. Автомобиль может оторваться от земли в прыжке, в результате чего вы не сможете выполнить поворот и утратите управление над автомобилем.
- Избегайте маршрутов и действий, которые представляют опасность для водителя и пассажиров. Если у вас возникли сомнения в безопасности маршрута, вернитесь назад и выберите другой маршрут.
- Хотя на первый взгляд вождение в условиях бездорожья не представляет особой сложности, там есть свои нюансы и опасности для водителя и пассажиров. Если выбранный вами маршрут имеет участки с пересеченной местностью, лучше сначала пройти по ним пешком, и только потом ехать на автомобиле.
- Даже если участок с пересеченной местностью выглядит безопасным, он может таить много опасностей. Вы можете сразу не распознать ямы, канавы, колеи, большие камни, грязевые участки и другие препятствия, полностью или частично скрытые водой, травой или лежащими на земле ветками. При необходимости пройдите подозрительный участок маршрута пешком.

ОПАСНОСТЬ

- Если автомобиль остановился поперек склона, не покидайте автомобиль через двери, обращенные к подножию склона. Перемещение находящихся в салоне людей и грузов может привести к смещению центра тяжести автомобиля и его опрокидыванию. Покидать автомобиль следует только через двери, обращенные к вершине склона.
- Даже если участок с пересеченной местностью выглядит безопасным, он может таить много опасностей. Вы можете сразу не распознать ямы, канавы, колеи, большие камни, грязевые участки и другие препятствия, полностью или частично скрытые водой, травой или лежащими на земле ветками. Езда по подобным участкам с пересеченной местностью чревато получением серьезных травм и повреждением автомобиля.

Освобождение застрявшего автомобиля

При попытке освободить застрявший автомобиль «враскачку» будьте осторожны: ваши неверные действия могут привести к тому, что автомобиль застрянет еще сильнее и для его освобождения вам потребуются посторонняя помощь.

■ Что делать, если колеса вращаются с трудом

Шаг 1. Осторожно откопайте все четыре колеса и убедитесь, что остальные компоненты автомобиля тоже свободны.

Шаг 2. Переведите селектор в положение R (задний ход).

Шаг 3. Плавно нажмите педаль акселератора и постарайтесь выехать задним ходом по собственной колее.

Шаг 4. Если сделать это не получилось, положите перед колесами ветки, напольные коврики или резинотехнику, чтобы улучшить сцепление шин с грунтом.

■ Освобождение застрявшего автомобиля «враскачку»

Шаг 1. Установите рулевое колесо в положение для прямолинейного движения.

Шаг 2. Двигайтесь задним ходом до того момента, пока не начнется пробуксовка колес.

Шаг 3. Сразу после этого включите 1-ю передачу и двигайтесь передним ходом до того момента, пока снова не начнется пробуксовка колес.

Шаг 4. Продолжайте движение «враскачку», пока длины накатанной колеи не станет достаточно, чтобы выехать вперед или назад.

4. ПУСК ДВИГАТЕЛЯ И УПРАВЛЕНИЕ АВТОМОБИЛЕМ

ОПАСНОСТЬ

- Не допускайте длительной пробуксовки колес. В противном случае автомобиль может закопаться еще глубже.
- Никто не должен стоять впереди или позади автомобиля, особенно во время попыток освободить его «враскачку».
- Застрявший автомобиль может внезапно начать движение и наехать на находящегося впереди или позади него человека.
- Камни, ветки и другие объекты, вылетающие из-под буксующих колес, могут нанести человеку смертельную травму.

Операции, выполняемые после езды по бездорожью

1. При необходимости выверните буксирную проушину и снимите цепи противоскольжения.
2. Выключите режим OFF ROAD.
3. Удалите грязь с решетки радиатора и порогов автомобиля.
4. Откройте капот и осмотрите моторный отсек. Убедитесь, что в нем нет комьев грязи, способных помешать работе двигателя.
5. Очистите от грязи приборы освещения и световой сигнализации, а также стекла всех дверей.
6. Осмотрите шины, амортизаторы и мосты на отсутствие повреждений. Удалите из протектора шин крупные комья грязи, камни и другие посторонние предметы.
7. Осмотрите пороги автомобиля, удалите посторонние предметы, такие как ветки и листья, из тормозных механизмов, компонентов шасси, системы выпуска и двигателя. При обнаружении повреждений либо утечки топлива или рабочих жидкостей незамедлительно обратитесь на сервисную станцию авторизованного дилера Chery.

ОПАСНОСТЬ

- Объекты, застрявшие под порогами, представляют опасность. После каждой поездки по бездорожью необходимо проверить, не застряли ли под порогами посторонние предметы.
- Не продолжайте движение, если посторонние предметы застряли под порогами, в тормозных механизмах, колесах, шасси, компонентах системы выпуска или двигателя.
- Горячие материалы, такие как сухие листья и ветки, могут загореться от контакта с горячими компонентами системы выпуска. Возгорание может привести к тяжелым травмам.
- Застрявшие посторонние предметы могут повредить топливные магистрали, уплотнения, компоненты тормозной системы и шасси. Это чревато потерей контроля над автомобилем и дорожно-транспортным происшествием.

4-5. Рулевое управление

Электрический усилитель рулевого управления (EPS)

Электрический усилитель рулевого управления (EPS) использует в качестве источника энергии крутящий момент, развиваемый электродвигателем, а не гидронасосом, приводимым в действие двигателем автомобиля.

Инициализация электрического усилителя рулевого управления (EPS)



После отсоединения и последующего подсоединения аккумуляторной батареи или пуска двигателя на приборной панели может начать мигать желтый сигнализатор неисправности электрического усилителя рулевого управления 🚗⚠️. Это свидетельствует о том, что идет инициализация усилителя. Поверните рулевое колесо влево или вправо, чтобы сбросить показания датчика угла поворота рулевого колеса. После этого желтый сигнализатор 🚗⚠️ погаснет.

⚠️ ВНИМАНИЕ

- Частое маневрирование и поворачивание рулевого колеса в течение длительного времени может вызвать выход из строя механизма электрического усилителя рулевого управления (EPS).
- При неподвижном автомобиле с работающим на холостом ходу двигателем запрещается быстро и часто поворачивать рулевое колесо, чтобы исключить перегрев компонентов усилителя. В случае перегрева компонентов усилителя рулевое колесо становится «тяжелым», что является нормальным явлением. Перестаньте поворачивать рулевое колесо, установите выключатель пуска двигателя в положение ACC/OFF и дайте компонентам усилителя остыть.

Сигнализатор неисправности электрического усилителя рулевого управления (EPS)

В случае неисправности системы ESP желтый сигнализатор 🚗⚠️ на приборной панели горит постоянным светом.

⚠️ ОПАСНОСТЬ

В случае отказа электрического усилителя рулевого управления (EPS) система рулевого управления сохраняет работоспособность, однако управлять автомобилем следует с осторожностью. При первой же возможности обратитесь на сервисную станцию официального дилера Chery для проверки и ремонта автомобиля.

4. ПУСК ДВИГАТЕЛЯ И УПРАВЛЕНИЕ АВТОМОБИЛЕМ

Режимы электрического усилителя рулевого управления

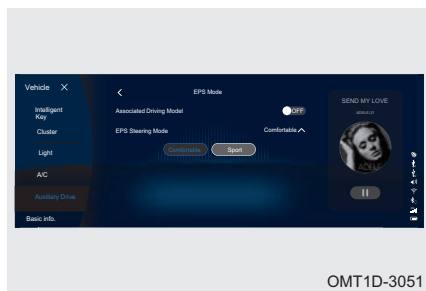

Электрический усилитель рулевого управления (EPS) имеет два режима работы: SPORT (спортивный) и COMFORT (обычный). По умолчанию на новом автомобиле включен режим COMFORT. Режим SPORT требует от водителя более высокого усилия для поворота рулевого колеса. Иначе говоря, рулевое колесо в этом режиме становится более «тяжелым».

ПРОЧИТАЙТЕ

Режим работы электрического усилителя рулевого управления можно синхронизировать с режимом вождения. Когда синхронизация включена, при включении режима вождения SPORT будет включаться режим SPORT электрического усилителя рулевого управления, а при включении режима вождения ECO или NORMAL (для некоторых вариантов исполнения автомобиля) будет включаться режим COMFORT электрического усилителя рулевого управления. Когда синхронизация выключена, режимы SPORT и COMFORT электрического усилителя рулевого управления можно переключать независимо от режима вождения.

4-6. Тормозная система

Стояночный тормоз с электроприводом (EPB)

Стояночный тормоз с электроприводом (EPB) выполняет две функции: удержание автомобиля на месте при кратковременных остановках и удержание автомобиля на месте при длительной стоянке. Стояночный тормоз с электроприводом пришел на смену стояночному тормозу с механическим приводом.

Способ использования

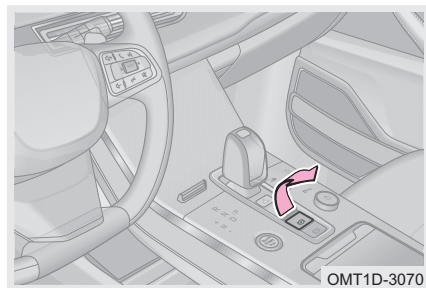

■ Включение стояночного тормоза вручную

На неподвижном автомобиле при работающем двигателе или выключателе пуска двигателя, находящемся в положении ON, потяните за выключатель стояночного тормоза. Загорятся красный сигнализатор стояночного тормоза (P) на приборной панели и индикатор в клавише выключателя стояночного тормоза.

После установки выключателя пуска двигателя в положение OFF стояночный тормоз с электроприводом (EPB) включается автоматически.

■ Выключение стояночного тормоза вручную

При работающем двигателе или выключателе пуска двигателя, находящемся в положении ON, нажмите педаль тормоза и нажмите выключатель стояночного тормоза.

4. ПУСК ДВИГАТЕЛЯ И УПРАВЛЕНИЕ АВТОМОБИЛЕМ

Красный сигнализатор стояночного тормоза (P) на приборной панели и индикатор в клавише выключателя стояночного тормоза погаснут.

■ Автоматическое выключение стояночного тормоза

Пристегните ремень безопасности водителя и закройте левую переднюю дверь. При селекторе, находящемся в положении D (движение) или R (задний ход), нажмите педаль акселератора, и стояночный тормоз с электроприводом выключится автоматически. Красный сигнализатор стояночного тормоза (P) погаснет. Автомобиль должен при этом стоять на горизонтальном участке дороги. Если автомобиль стоит на уклоне, то для перевода селектора в положение D (движение) или R (задний ход) необходимо нажать педаль акселератора немного сильнее. Когда тяговое усилие двигателя, передаваемое на ведущие колеса, превысит усилие, действующее на колеса стоящего на уклоне автомобиля, стояночный тормоз с электроприводом выключится автоматически.

ПРОЧИТАЙТЕ

- Перед буксировкой автомобиля необходимо выключить стояночный тормоз и включить нейтральную передачу.
- Дизайн салона может варьироваться. Это зависит от конкретного автомобиля.

ВНИМАНИЕ

- Когда аккумуляторная батарея разряжена, стояночный тормоз с электроприводом (EPB) и система автоматического удержания автомобиля не работают. Запустите двигатель с помощью пусковых проводов (для получения дополнительной информации см. «Ваши действия в случае неисправности»).
- Если во время включения или выключения стояночного тормоза педаль тормоза нажата, она может немного подняться вверх или опуститься вниз. В таком случае просто продолжайте держать педаль тормоза нажатой.
- Перед автоматическим выключением стояночного тормоза с электроприводом необходимо пристегнуть ремень безопасности водителя и закрыть левую переднюю дверь. Если эти условия для автоматического выключения стояночного тормоза не будут соблюдены, стояночный тормоз не выключится.
- При включении и выключении стояночного тормоза с электроприводом вы можете услышать шипение, раздающееся в задней части автомобиля. Данный звук вызван работой стояночного тормоза. Это нормальное явление.
- Если вскоре после остановки автомобиля и включения стояночного тормоза автомобиль покатится вперед или назад, система автоматически увеличит давление в тормозных механизмах, чтобы удержать автомобиль на месте. Увеличение давления в тормозных механизмах сопровождается характерным звуком. Это нормальное явление.
- Если после пуска двигателя или установки выключателя пуска двигателя в положение ON вы не можете выключить стояночный тормоз нажатием педали тормоза, нажмите педаль акселератора и выключатель стояночного тормоза, чтобы выключить стояночный тормоз. Делать это следует лишь в том случае, если вы не можете выключить стояночный тормоз нажатием педали тормоза. Соблюдайте осторожность. При первой же возможности обратитесь на сервисную станцию официального дилера Chery для проверки и ремонта автомобиля.

4. ПУСК ДВИГАТЕЛЯ И УПРАВЛЕНИЕ АВТОМОБИЛЕМ

ОПАСНОСТЬ

Для предотвращения непроизвольного движения автомобиля при остановке или покидании автомобиля после включения стояночного тормоза с электроприводом (EPB) красный сигнализатор стояночного тормоза (P) на приборной панели и индикатор в клавише выключателя стояночного тормоза кратковременно загораются, а потом гаснут. Дождитесь включения красного сигнализатора стояночного тормоза (P) на приборной панели и индикатора в клавише выключателя стояночного тормоза, чтобы убедиться, что стояночный тормоз с электроприводом включился.

Экстренное торможение

В случае отказа рабочей тормозной системы потяните за выключатель стояночного тормоза с электроприводом и держите его в таком положении. Начнется экстренное торможение с использованием стояночного тормоза. Во время экстренного торможения красный сигнализатор стояночного тормоза (P) на приборной панели мигает. Для выключения экстренного торможения отпустите выключатель стояночного тормоза с электроприводом.

ОПАСНОСТЬ

- Во время экстренного торможения раздается жужжащий звук. Это нормальное явление.
- При экстренном торможении стояночный тормоз с электроприводом развивает постоянное тормозное усилие, величина которого может не соответствовать той, на которую рассчитывает водитель. Соответственно, тормозной путь тоже может отличаться от ожидаемого.
- При эксплуатации автомобиля в нормальных условиях пользуйтесь этой функцией с осторожностью. Во время движения автомобиля следите за тем, чтобы пассажиры случайно не потянули за выключатель стояночного тормоза. В противном случае это может стать причиной дорожно-транспортного происшествия.
- Экстренное торможение следует использовать в случае отказа рабочей тормозной системы или при невозможности нажатия педали тормоза. Система динамической стабилизации (ESP) и ее компоненты не способны изменить физические пределы сцепления шин с дорогой. Поэтому экстренное торможение на извилистой дороге, опасном участке дороги, дороге с интенсивным движением или в экстремальных погодных условиях может привести к заносу, уходу автомобиля в сторону или его опрокидыванию. Будьте осторожны! Это может стать причиной дорожно-транспортного происшествия.

Аварийное выключение стояночного тормоза с электроприводом

При включенном стояночном тормозе с электроприводом нажмите его выключатель и одновременно выжмите педаль тормоза и установите выключатель пуска двигателя в положение OFF. Произойдет аварийное выключение стояночного тормоза с электроприводом. Использовать аварийное выключение стояночного тормоза с электроприводом следует лишь в экстренных ситуациях — например, при необходимости погрузки неисправного автомобиля на эвакуатор.

Система автоматического удержания автомобиля

На неподвижно стоящем автомобиле данная система предотвращает его откатывание, когда водитель переносит ногу с педали тормоза на педаль акселератора, чтобы начать движение.

Способ использования

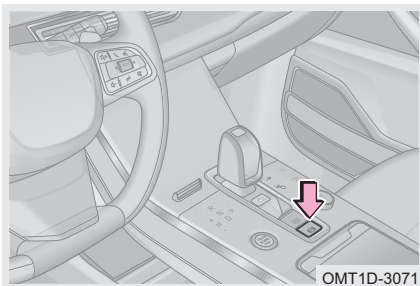

- Условия работы системы автоматического удержания автомобиля

Работает двигатель, водительская дверь закрыта полностью и ремень безопасности водителя пристегнут.

Включение системы автоматического удержания автомобиля

Если соблюдены условия, при которых работает система автоматического удержания автомобиля, для ее включения нажмите соответствующий выключатель. При этом загорится индикатор, встроенный в клавишу выключателя, и система автоматического удержания автомобиля включится.

- Активация системы автоматического удержания автомобиля

Если соблюдены условия, при которых работает система автоматического удержания автомобиля, для ее включения нажмите соответствующий выключатель. При этом загорится индикатор, встроенный в клавишу выключателя, и система автоматического удержания автомобиля включится.

При включенной системе автоматического удержания автомобиля нажмите педаль тормоза, чтобы замедлить и полностью остановить автомобиль. Система автоматического удержания автомобиля активируется, и загорится зеленый индикатор (P) или (A) на приборной панели. На неподвижном автомобиле нажмите педаль тормоза при включенной системе автоматического удержания автомобиля. Если условия активации системы автоматического удержания автомобиля соблюдены, произойдет активация этой системы и загорится зеленый индикатор (P) или (A) на приборной панели.

- Выключение системы автоматического удержания автомобиля

При включенной системе автоматического удержания автомобиля нажмите и держите нажатым соответствующий выключатель. При этом индикатор в клавише выключателя погаснет, и система автоматического удержания автомобиля выключится.

При активированной системе автоматического удержания автомобиля нажмите и держите нажатым соответствующий выключатель. При этом зеленый индикатор (P) или (A) на приборной панели и индикатор в клавише выключателя погаснут, система автоматического удержания автомобиля выключится и останется включен стояночный тормоз с электроприводом.

- Выключение стояночного тормоза, включенного системой автоматического удержания автомобиля

Данная процедура ничем не отличается от процедуры выключения стояночного тормоза с электроприводом в ручном или автоматическом режиме.

ПРОЧИТАЙТЕ

- Дизайн салона может варьироваться. Это зависит от конкретного автомобиля.
- Индикатор системы автоматического удержания автомобиля может выглядеть по-разному в зависимости от исполнения автомобиля. Это зависит от конкретного автомобиля.

4. ПУСК ДВИГАТЕЛЯ И УПРАВЛЕНИЕ АВТОМОБИЛЕМ

ВНИМАНИЕ

- Отключайте систему автоматического удержания автомобиля перед въездом на автомойку.
- Всегда паркуйте автомобиль в соответствии с правилами дорожного движения и требованиями безопасности. Будьте осторожны, чтобы не нанести травму себе или пешеходам.
- Если водитель нажимает педаль акселератора слишком медленно, система автоматического удержания автомобиля может не выключиться сразу. Это нормальное явление.
- Если система автоматического удержания автомобиля активирована, откройте левую переднюю дверь или отстегните ремень безопасности водителя, чтобы выключить систему и оставить включенным стояночный тормоз с электроприводом.
- Если система автоматического удержания автомобиля включена, откройте левую переднюю дверь или отстегните ремень безопасности водителя, чтобы выключить систему. Чтобы снова активировать систему автоматического удержания автомобиля, закройте левую переднюю дверь и пристегните ремень безопасности водителя.
- Если при включенной системе автоматического удержания автомобиля он стоит неподвижно, удерживаемый на месте педалью тормоза, система автоматического удержания автомобиля активируется автоматически. Селектор может при этом по-прежнему находиться в положении D (движение) или R (задний ход). Если остановка продлится недолго, переведите селектор в положение N (нейтраль), а если долго — в положение P (стоянка).

ОПАСНОСТЬ

Во избежание непроизвольного движения автомобиля при включенной системе автоматического удержания автомобиля проверьте положение селектора, прежде чем нажимать педаль акселератора.

Вакуумный усилитель тормозной системы

Усилитель тормозной системы работает благодаря разрежению, возникающему в системе впуска двигателя, и может использоваться только при работающем двигателе. Поэтому запрещается двигаться на автомобиле накатом с выключенным двигателем.

ОПАСНОСТЬ

Избегайте движения на автомобиле под уклон накатом с выключенным двигателем. Для повышения эффективности торможения снизьте скорость перед началом движения под уклон.

Если усилитель тормозной системы не работает (например, при буксировке неисправного автомобиля или в результате собственной неисправности), необходимо компенсировать отсутствие усиления увеличением силы нажатия педали тормоза.

При нормальной температуре окружающего воздуха в течение 15 секунд после пуска двигателя (или дольше при более низкой температуре окружающего воздуха) выполняется процедура прогрева трехкомпонентного каталитического нейтрализатора. Она необходима для повышения эффективности очистки отработавших газов. Данная процедура также позволяет восстановить разряжение в вакуумном усилителе тормозной системы после долгой парковки (например, если автомобиль был оставлен без движения на ночь). Поэтому после пуска двигателя рекомендуется дать ему поработать на холостых оборотах хотя бы 15 секунд, прежде чем начинать движение.

Рабочая тормозная система

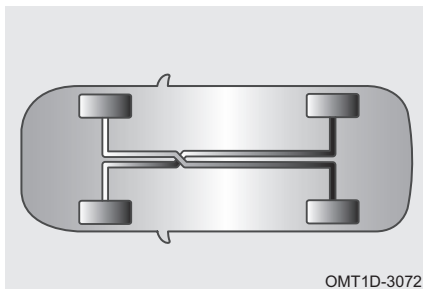

Данный автомобиль имеет двухконтурную тормозную систему, состоящую из двух независимых контуров. Это гидравлическая система, состоящая из двух независимых подсистем (контуров). В случае отказа одного из контуров работоспособность тормозной системы обеспечит второй контур. Но при этом водителю придется нажимать педаль тормоза сильнее, чем обычно, тормозной путь автомобиля увеличится и будет гореть сигнализатор неисправности тормозной системы.

⚠ ОПАСНОСТЬ

Запрещается эксплуатировать автомобиль с только одним рабочим контуром тормозной системы. В этом случае необходимо как можно скорее доставить автомобиль на сервисную станцию официального дилера Chery для проверки и ремонта.

Сигнализатор неисправности тормозной системы

В случае неисправности системы красный сигнализатор **(!)** на приборной панели горит постоянным светом.

⚠ ОПАСНОСТЬ

Если сигнализатор неисправности тормозной системы загорелся и не гаснет, необходимо проверить уровень тормозной жидкости в бачке главного тормозного цилиндра. Если он находится ниже отметки MIN, следует долить тормозной жидкости в бачок. Если причина неисправности не обнаружена, при первой же возможности обратитесь на сервисную станцию официального дилера Chery.

Меры предосторожности при пользовании тормозной системой

1. Если при торможении возникает постоянное дрожание или вибрация, передающаяся на рулевое колесо, незамедлительно обратитесь на сервисную станцию официального дилера Chery для проверки и ремонта автомобиля.
2. При движении на спуске следует включать пониженную передачу для максимального использования торможения двигателем и исключения постоянного применения рабочей тормозной системы. В противном случае тормозные механизмы перегреются, увеличится тормозной путь и может произойти отказ тормозной системы.
3. Периодически раздающийся шум работы тормозной системы не является свидетельством ее неисправности. Но появление металлического скрежета или продолжительного визга свидетельствует о сильном износе тормозных колодок, которые следует заменить. Для их замены при первой же возможности обратитесь на сервисную станцию официального дилера Chery.
4. Для обеспечения наилучшего замедления новые фрикционные накладки должны пройти период приработки. При этом на протяжении 200 км после замены колодок эффективность тормозной системы может быть недостаточной. Единственный способ компенсировать этот эффект — соответственно увеличить усилие, с которым вы нажимаете педаль тормоза.

4. ПУСК ДВИГАТЕЛЯ И УПРАВЛЕНИЕ АВТОМОБИЛЕМ

5. В случае намокания тормозных механизмов замедление автомобиля при торможении значительно снижается и могут возникнуть условия для заноса. В этом случае для проверки эффективности торможения слегка нажмите педаль тормоза. После преодоления водной преграды или проезда через глубокую лужу двигайтесь с безопасной скоростью. Для просушки тормозных механизмов несколько раз легко нажмите педаль тормоза, чтобы восстановить эффективность работы тормозной системы.
6. Износ тормозных колодок в значительной степени зависит от условий эксплуатации и манеры вождения автомобиля. Для автомобилей, эксплуатирующихся преимущественно в городских условиях, частые остановки и трогания с места способствуют ускоренному износу тормозных колодок. Поэтому следует регулярно (в соответствии с регламентом технического обслуживания автомобиля) обращаться на сервисную станцию официального дилера Chery для проверки толщины тормозных колодок и их замены.

4-7. Подушки безопасности (система SRS)

Подушки безопасности (система SRS)

При сильном фронтальном или боковом ударе, если соблюдены необходимые условия, срабатывают подушки безопасности. Вместе с ремнями безопасности они обеспечивают защиту водителя и пассажиров. Подушки безопасности позволяют более равномерно распределить силу удара по верхней части тела водителя и переднего пассажира. В результате скорость перемещения водителя и переднего пассажира снижается и становится более равномерной, что уменьшает опасность получения им травм. После наполнения подушки безопасности автоматически отпираются двери, включаются плафоны освещения салона и аварийная световая сигнализация.

Расположение подушек безопасности в автомобиле

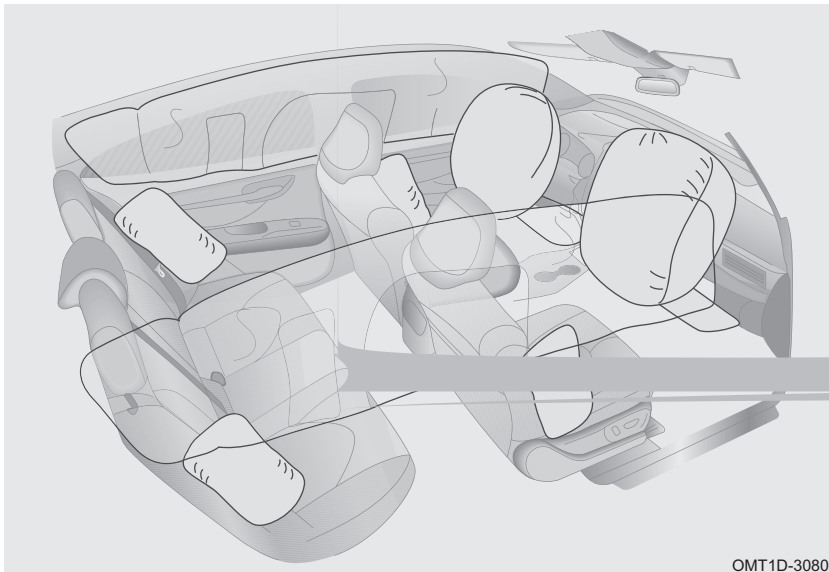

OMT1D-3080

4. ПУСК ДВИГАТЕЛЯ И УПРАВЛЕНИЕ АВТОМОБИЛЕМ

- 1** Подушка безопасности водителя
- 2** Подушка безопасности переднего пассажира
- 3** Подушка безопасности для защиты коленей водителя (для некоторых вариантов исполнения автомобиля)
- 4** Подушка безопасности для защиты коленей переднего пассажира (для некоторых вариантов исполнения автомобиля)
- 5** Боковые подушки безопасности в спинке передних сидений (для некоторых вариантов исполнения автомобиля)
- 6** Боковые подушки безопасности в спинке сиденья второго ряда (для некоторых вариантов исполнения автомобиля)
- 7** Оконные шторки безопасности (для некоторых вариантов исполнения автомобиля)

Правила пользования подушками безопасности

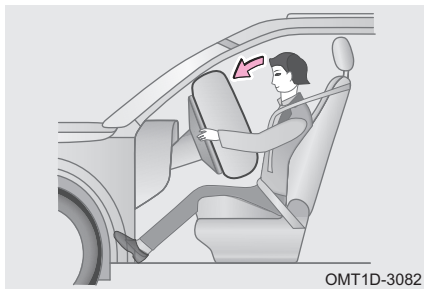
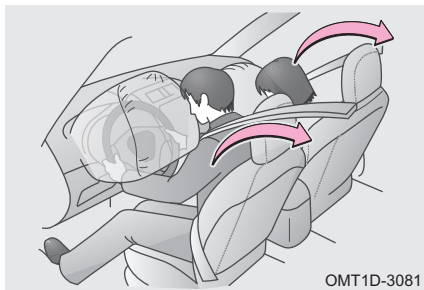

В случае сильного фронтального столкновения подушка безопасности водителя, подушка безопасности переднего пассажира, подушка безопасности для защиты коленей водителя (для некоторых вариантов исполнения автомобиля) и подушка безопасности для защиты коленей переднего пассажира (для некоторых вариантов исполнения автомобиля) наряду с ремнями безопасности помогают снизить степень повреждения головы и грудной клетки водителя и переднего пассажира в результате их удара о детали интерьера (подушка безопасности переднего пассажира может сработать даже при отсутствии пассажира на этом сиденье).

Подушки безопасности наряду с ремнями безопасности обеспечивают безопасность водителя и пассажиров. При этом подушки безопасности не являются заменой ремней безопасности. Кроме того, подушка безопасности срабатывает только в том случае, если сила удара при столкновении превышает определенную величину. При некоторых видах столкновений единственным средством защиты водителя и пассажиров являются ремни безопасности. Пользование ремнями безопасности при дорожно-транспортном происшествии снижает вероятность выбрасывания водителя и пассажиров из автомобиля или их удара об элементы салона, что повышает эффективность защиты водителя и пассажиров. Поэтому все находящиеся в салоне должны пользоваться ремнями безопасности. Подушки безопасности и ремни безопасности способны обеспечить защиту взрослых и детей старшего возраста, но не предназначены для защиты грудных детей и детей младшего возраста.

4. ПУСК ДВИГАТЕЛЯ И УПРАВЛЕНИЕ АВТОМОБИЛЕМ

Подушка безопасности наполняется с большой силой. Во избежание травм, вызванных срабатыванием подушки безопасности, водитель и пассажиры должны расположиться на сиденье правильно, отрегулировать положение ремня безопасности и сиденья, а также не приближаться к подушке безопасности, например, сидя на краю сиденья или наклонившись вперед. Если автомобиль оборудован боковыми подушками безопасности (для некоторых вариантов исполнения автомобиля) и оконными шторками безопасности (для некоторых вариантов исполнения автомобиля), верхние конечности водителя и пассажиров должны находиться на достаточном расстоянии от борта автомобиля, чтобы избежать травм во время срабатывания подушек и шторок.

ВНИМАНИЕ

- Подушки безопасности не защищают нижнюю часть тела водителя и пассажиров.
- После наполнения подушки безопасности газ быстро выходит из нее, чтобы не загоразивать водителю обзор в переднем направлении.
- При этом некоторые компоненты модуля подушки безопасности могут нагреться. Во избежание травм запрещается дотрагиваться до компонентов, нагретых в результате срабатывания подушки безопасности.
- Подушки безопасности не подлежат повторному использованию. После срабатывания модуль подушки безопасности подлежит замене.
- Если компоненты в местах установки подушек безопасности повреждены (накладка ступицы рулевого колеса или панель управления), при первой же возможности обратитесь для их замены на сервисную станцию официального дилера Chery.
- Газ наполняет подушки безопасности и выходит из них очень быстро, поэтому подушки не могут защитить находящихся в салоне от повторного удара.
- Подушки безопасности не срабатывают при ударе в заднюю часть автомобиля, слабом фронтальном ударе и опрокидывании автомобиля, а также при экстренном торможении.
- При выходе газа из сработавшей подушки безопасности появляется дым и пыль. Это может пагубно отразиться на самочувствии тех, кто страдает астмой или другими респираторными заболеваниями. Поэтому после срабатывания подушки безопасности все находящиеся в автомобиле должны как можно скорее покинуть его или открыть окна, чтобы получить доступ к свежему воздуху. При необходимости следует обратиться за медицинской помощью.

ОПАСНОСТЬ

- Запрещается надевать на передние сиденья чехлы, поскольку в таком случае боковые подушки безопасности (для некоторых вариантов исполнения автомобиля) могут не сработать при столкновении, что снизит уровень защиты водителя и переднего пассажира.
- Для очистки кожухов подушек безопасности используйте сухую или слегка влажную ткань. Избегайте попадания воды в модуль подушки безопасности, поскольку это может нарушить его функциональность.
- Вода, пролитая в салоне автомобиля, способна вывести подушки безопасности из строя. В результате подушка безопасности может сработать даже в отсутствие столкновения. В таком случае незамедлительно выключите двигатель и отсоедините провод от «отрицательного» полюсного вывода аккумуляторной батареи. Не пытайтесь запустить двигатель. Незамедлительно обратитесь на сервисную станцию официального дилера Chery для проверки и ремонта автомобиля.

Сигнализатор неисправности подушек безопасности

В случае неисправности подушек безопасности загорается красный сигнализатор  на приборной панели. При первой же возможности обратитесь на сервисную станцию официального дилера Chery для проверки и ремонта автомобиля.

Условия срабатывания подушек безопасности

Условием для срабатывания подушек безопасности является не скорость автомобиля до столкновения, а тип препятствия, направление удара и замедление автомобиля во время него. Подушка безопасности может не сработать, если сила удара была поглощена кузовом. Срабатывание подушки безопасности зависит как от силы, так и от направления удара. Таким образом, степень повреждения автомобиля не является критерием срабатывания подушки безопасности.

Если подушка безопасности не сработала, это также может указывать на то, что она получила повреждения во время аварии. Если подушка безопасности получила повреждения, она не сможет защитить водителя или пассажира в следующей аварии, что может стать причиной травм. Чтобы обеспечить работоспособность подушек безопасности при возможной аварии, при первой же возможности обратитесь на сервисную станцию официального дилера Chery для проверки и ремонта автомобиля.

- Ситуации, в которых подушки безопасности могут сработать, даже если не было столкновения

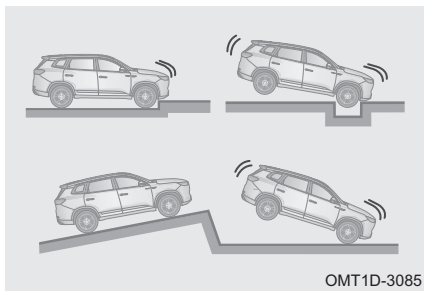

Подушки безопасности водителя и переднего пассажира могут сработать при сильном ударе в днище кузова.

4. ПУСК ДВИГАТЕЛЯ И УПРАВЛЕНИЕ АВТОМОБИЛЕМ



Боковые подушки безопасности (для некоторых вариантов исполнения автомобиля) и оконные шторки безопасности (для некоторых вариантов исполнения автомобиля) могут не сработать при столкновении с ударом спереди или сзади, опрокидывании и при фронтальном столкновении на малой скорости.

Меры предосторожности, связанные с подушками безопасности



Следите за тем, чтобы никакие посторонние предметы не мешали разворачиванию подушек безопасности. Между водителем (пассажиром) и подушкой безопасности не должны находиться посторонние предметы (мобильные телефоны и т. п.). Запрещается прикреплять или размещать какие-либо предметы на коже подушки безопасности или рядом с ним. Если между водителем (пассажиром) и подушкой безопасности находится посторонний предмет, подушка безопасности может не сработать, как было задумано, или прижать этот предмет к телу водителя (пассажира), причинив ему серьезную травму или став причиной его гибели.

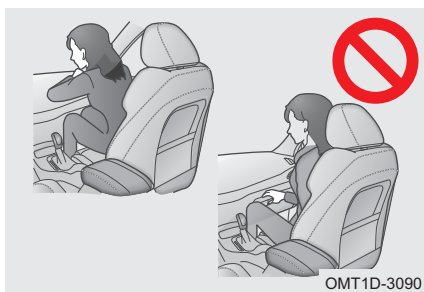

Запрещается сидеть на краю сиденья или опираться на панель управления.

4. ПУСК ДВИГАТЕЛЯ И УПРАВЛЕНИЕ АВТОМОБИЛЕМ



При движении не разрешайте ребенку стоять перед модулем подушки безопасности переднего пассажира или сидеть на коленях переднего пассажира.



Не прислоняйтесь к двери, передней, средней или задней стойке кузова.

Не разрешайте пассажирам становиться на колени на сиденьях и высовывать руки или голову из окон.



Запрещается крепить или прислонять любые предметы к панели управления, рулевому колесу и к нижней части панели управления. Эти предметы могут быть с силой отброшены при срабатывании подушек безопасности водителя и переднего пассажира.



Запрещается крепить любые посторонние предметы на двери, ветровое стекло, стекла дверей, передние, средние или задние стойки кузова, рейлинги на крыше или поручни.

Не подвергайте ударному воздействию и не прикладывайте большие усилия к декоративным элементам салона в зонах, где находятся компоненты системы подушек безопасности. В противном случае подушка безопасности может получить повреждения.

Замена компонентов системы подушек безопасности

Компоненты системы подушек безопасности подлежат замене через 10 лет после приобретения автомобиля. Чтобы обеспечить нормальную работоспособность подушек безопасности и свою личную безопасность, обратитесь на сервисную станцию официального дилера по прошествии указанного срока. В случае продажи автомобиля другому владельцу расскажите ему о местоположении подушек безопасности и сообщите о дате их плановой замены.

Изменение конструкции и утилизация компонентов системы подушек безопасности

Запрещается утилизация вашего автомобиля или внесение перечисленных ниже изменений в его конструкцию без предварительной консультации с сервисной станцией официального дилера Chery. Несоблюдение этого требования может стать причиной несчастного случая и травмирования людей.

1. Внесение изменений в конструкцию подвески.
2. Внесение изменений в конструкцию переднего бампера и т. д.
3. Внесение изменений в конструкцию дверей, облицовки дверей, облицовки средних стоек кузова и др.
4. Установка, демонтаж, разборка или ремонт подушек безопасности.
5. Ремонт, внесение изменений в конструкцию, демонтаж или замена рулевого колеса, приборной панели, панели управления и сидений.

СИСТЕМЫ ПОМОЩИ ВОДИТЕЛЮ

- 5-1. Система распознавания знаков ограничения скорости (SLA)
Система распознавания знаков ограничения скорости (SLA) (для некоторых вариантов исполнения автомобиля) 225
- 5-2. Система круиз-контроля
Система круиз-контроля с функцией поддержания постоянной скорости (CCS) (для некоторых вариантов исполнения автомобиля) 226
Адаптивная система круиз-контроля (ACC) (для некоторых вариантов исполнения автомобиля) 228
Ограничитель скорости (ASL) (для некоторых вариантов исполнения автомобиля) 233
- 5-3. Система Idling Stop
Система Idling Stop (для некоторых вариантов исполнения автомобиля) 234
- 5-4. Система управляемого спуска (HDC)
Система управляемого спуска (HDC) (для некоторых вариантов исполнения автомобиля) 237
- 5-5. Системы удержания автомобиля в пределах полосы движения
Системы удержания автомобиля в пределах полосы движения (для некоторых вариантов исполнения автомобиля) 238
Система предупреждения о смене полосы движения (LDW) (для некоторых вариантов исполнения автомобиля) 239
Система помощи следованию по полосе (LKA) (для некоторых вариантов исполнения автомобиля) 240
- 5-6. Система контроля «мертвых» зон (BSD)
Система контроля «мертвых» зон (BSD) (для некоторых вариантов исполнения автомобиля) 242
Система предупреждения о незакрытой двери (DOW) (для некоторых вариантов исполнения автомобиля) 243
- Система предупреждения об опасности при выезде на дорогу задним ходом (RCTA) (для некоторых вариантов исполнения автомобиля) 244
Система предупреждения о столкновении сзади (RCW) (для некоторых вариантов исполнения автомобиля) 244
- 5-7. Система автоматического экстренного торможения (AEB)/ система предупреждения о фронтальном столкновении (FCW)
Система автоматического экстренного торможения (AEB)/ система предупреждения о фронтальном столкновении (FCW) (для некоторых вариантов исполнения автомобиля) 244
- 5-8. Система помощи при движении в заторе (TJA)/система удержания автомобиля в центре полосы (ICA)
Система помощи при движении в заторе (TJA)/система удержания автомобиля в центре полосы (ICA) (для некоторых вариантов исполнения автомобиля) 247
- 5-9. Система контроля давления воздуха в шинах (TPMS)
Система контроля давления воздуха в шинах (TPMS) (для некоторых вариантов исполнения автомобиля) 249
- 5-10. Система помощи при парковке
Монитор заднего обзора (RVC) 251
Монитор кругового обзора (AVM) (для некоторых вариантов исполнения автомобиля) 253
Система сигнализации при парковке (для некоторых вариантов исполнения автомобиля) 256

5. СИСТЕМЫ ПОМОЩИ ВОДИТЕЛЮ

СИСТЕМЫ ПОМОЩИ ВОДИТЕЛЮ

5-11. Системы контроля тормозного усилия Система динамической стабилизации (ESP) 261	Антиблокировочная тормозная система (ABS) 261 Другие системы помощи водителю 263
-----------------------------------------------------------------------------------------------------	------------------------------------------------------------------------------------------------------

5-1. Система распознавания знаков ограничения скорости (SLA)

Система распознавания знаков ограничения скорости (SLA) (для некоторых вариантов исполнения автомобиля)

Система SLA на основании информации от передней камеры и данных навигационной системы напоминает водителю о действующем ограничении скорости. Эти визуальные и звуковые напоминания помогают водителю поддерживать разрешенную скорость и таким образом способствуют соблюдению правил дорожного движения.

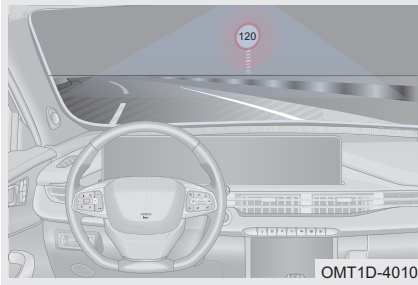

Если система SLA обнаружила знак ограничения скорости и это подтверждается данными навигационной системы, на приборной панели загорается индикатор . Если скорость автомобиля превысит ограничение более чем на 5 км/ч, раздастся однократный предупреждающий звуковой сигнал.



ПРОЧИТАЙТЕ

Настроить систему SLA можно с помощью головного устройства аудиосистемы. Для получения дополнительной информации см. «Аудиосистема».

Функциональные ограничения

■ Система может оказаться неспособна распознать дорожный знак, если он:

1. Выцвел.
2. Установлен на извилистой дороге.
3. Повернут или поврежден.
4. Расположен слишком высоко (висит над проезжей частью).
5. Закрит полностью или частично или расположен в таком месте, где его сложно обнаружить.
6. Полностью и частично покрыт инеем, снегом или грязью.



ОПАСНОСТЬ

Поскольку система SLA использует переднюю камеру, работоспособность которой зависит от погодных условий и освещенности, она может не работать в некоторых условиях.

5. СИСТЕМЫ ПОМОЩИ ВОДИТЕЛЮ

5-2. Система круиз-контроля

Система круиз-контроля с функцией поддержания постоянной скорости (CCS) (для некоторых вариантов исполнения автомобиля)

Система круиз-контроля с функцией поддержания постоянной скорости (CCS) позволяет автомобилю поддерживать скорость, заданную водителем.

Кнопки управления системой (тип А)

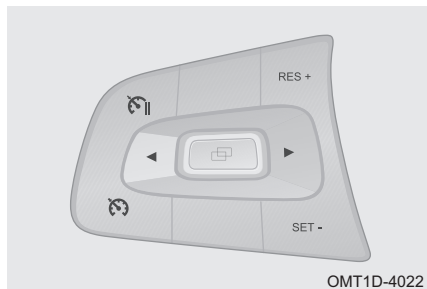

Кнопка включения и выключения  :
включение и выключение системы.

Кнопка временного выключения  :
временное выключение системы.

Кнопка RES+: возобновление работы системы круиз-контроля и увеличения заданной скорости.

Кнопка SET-: задание скорости и уменьшение заданной скорости.

Кнопки управления системой (тип В)

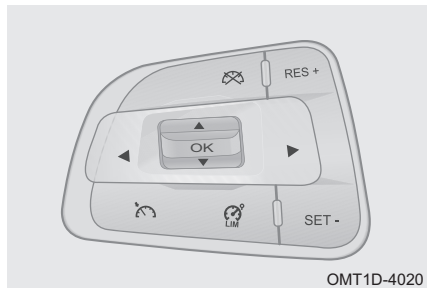

Кнопка включения и выключения  :
включение и выключение системы.

Кнопка временного выключения  :
временное выключение системы.

Кнопка ограничителя скорости  :
выключение/выключение ограничителя скорости (ASL).

Кнопка RES+: возобновление работы системы круиз-контроля и увеличения заданной скорости.

Кнопка SET-: задание скорости для системы круиз-контроля и ограничителя, уменьшение заданной скорости.



ПРОЧИТАЙТЕ

Кнопки RES+ и SET- служат для управления как системой круиз-контроля, так и ограничителем скорости.



Способ использования







■ Включение системы круиз-контроля.

Установите выключатель пуска двигателя в положение ON и нажмите кнопку  для перехода в режим ожидания системы круиз-контроля. При этом загорится индикатор  на приборной панели. При включенной системе круиз-контроля и скорости автомобиля, находящейся в интервале от 40 до 150 км/ч, нажмите кнопку SET- еще раз, чтобы задать текущую скорость для системы круиз-контроля. При этом загорится индикатор  на приборной панели.

■ Выключение системы круиз-контроля.

Нажмите кнопку  для выключения системы круиз-контроля, и индикатор  на приборной панели погаснет.

Нажмите кнопку  для выключения системы круиз-контроля и ее перевода в режим ожидания. Загорится индикатор  на приборной панели.

Нажмите кнопку  для выключения системы круиз-контроля, и индикатор  на приборной панели погаснет. Система перейдет в режим ожидания, и на приборной панели загорится индикатор .

При системе круиз-контроля, переведенной в режим ожидания, нажатие педали тормоза (автомобиль с автоматической коробкой передач) или педали сцепления (автомобиль с механической коробкой передач) приведет к выключению системы круиз-контроля и ее переходу в режим ожидания. При этом загорится индикатор  на приборной панели.

■ Задание скорости

Во время работы адаптивной системы круиз-контроля коротко нажмите кнопку RES+, и заданная скорость увеличится на 1 км/ч.

Во время работы системы круиз-контроля нажмите и держите кнопку RES+. Заданная скорость будет увеличиваться ступенчато.

Во время работы адаптивной системы круиз-контроля коротко нажмите кнопку SET-. Заданная скорость уменьшится на 1 км/ч.

Во время работы системы круиз-контроля нажмите и держите кнопку SET-. Заданная скорость будет уменьшаться ступенчато.

Функциональные ограничения

■ Не используйте систему круиз-контроля в любой из указанных ниже ситуаций.

Не используйте систему круиз-контроля в любой из указанных ниже ситуаций. В противном случае вы можете не справиться с управлением и попасть в дорожно-транспортное происшествие, результатом которого может стать тяжелая травма или гибель людей.

1. При буксировке (эвакуации) неисправного автомобиля.
2. При интенсивном движении транспорта.
3. На извилистых дорогах.
4. На дорогах с крутыми поворотами.
5. На скользких дорогах, например, мокрых, покрытых льдом или снегом.
6. При движении по крутому спуску, если скорость автомобиля может превысить заданную скорость.

5. СИСТЕМЫ ПОМОЩИ ВОДИТЕЛЮ

Адаптивная система круиз-контроля (ACC) (для некоторых вариантов исполнения автомобиля)

Адаптивная система круиз-контроля позволяет автомобилю поддерживать скорость, заданную водителем, и безопасную дистанцию до впередиидущего транспортного средства.

Кнопки управления адаптивной системой круиз-контроля

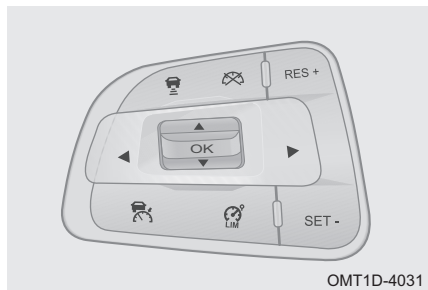

Кнопка включения и выключения адаптивной системы круиз-контроля : включение и выключение адаптивной системы круиз-контроля.

Кнопка временного выключения : временное выключение адаптивной системы круиз-контроля.

Кнопка дистанции : задание дистанции до впередиидущего транспортного средства.

Кнопка ограничителя скорости : включение/выключение ограничителя скорости (ASL).

Кнопка RES+: возобновление работы адаптивной системы круиз-контроля и увеличение заданной скорости.

Кнопка SET-: задание скорости для адаптивной системы круиз-контроля или ограничителя скорости и уменьшение заданной скорости.

ПРОЧИТАЙТЕ

Кнопки RES + и SET- служат для управления обеими системами — адаптивной системой круиз-контроля и ограничителем скорости.

Условия включения адаптивной системы круиз-контроля



Адаптивная система круиз-контроля может активироваться лишь в том случае, если соблюдены все перечисленные ниже условия:

1. Педаль тормоза не нажата (автомобиль находится в движении).
2. Левая передняя дверь закрыта.
3. Ремень безопасности водителя пристегнут.
4. Селектор находится в положении D (движение).
5. Стояночный тормоз выключен.
6. Система управляемого спуска (HDC) выключена.
7. Система динамической стабилизации (ESP) включена.
8. Система динамической стабилизации (ESP) не активирована.
9. Антиблокировочная тормозная система (ABS) не активирована.

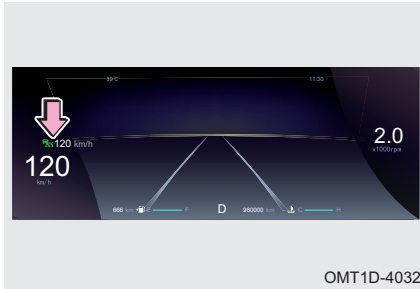
Способ использования



- Включение адаптивной системы круиз-контроля

Установите выключатель пуска двигателя в положение ON и нажмите кнопку  для перехода в режим ожидания адаптивной системы круиз-контроля. При этом загорится индикатор  на приборной панели.

Способ 1. При включенном режиме ожидания системы круиз-контроля и скорости автомобиля, находящейся в интервале от 30 до 150 км/ч, нажмите кнопку SET-, чтобы задать текущую скорость для адаптивной системы круиз-контроля и включить эту систему. При этом загорится индикатор  на приборной панели.

Способ 2. При включенном режиме ожидания адаптивной системы на неподвижном автомобиле нажмите педаль тормоза и нажмите кнопку SET-. В течение 3 секунд отпустите педаль тормоза (если после остановки прошло больше 3 секунд, слегка нажмите педаль акселератора). Адаптивная система круиз-контроля включится, и на приборной панели загорится индикатор . По умолчанию будет задана скорость 30 км/ч.

ПРОЧИТАЙТЕ

- Включение ограничителя скорости приводит к выключению адаптивной системы круиз-контроля.
- Если перед вашим автомобилем на той же полосе движения есть другое транспортное средство и его скорость движения не превышает заданную, адаптивная система круиз-контроля будет поддерживать такую скорость, чтобы сохранялась необходимая дистанция до впередиидущего транспортного средства.
- При отсутствии впередиидущего транспортного средства на той же полосе движения или при наличии впередиидущего транспортного средства, движущегося со скоростью, превышающей заданную, адаптивная система круиз-контроля будет поддерживать заданную скорость.
- При включении стояночного тормоза адаптивная система круиз-контроля переходит в режим ожидания. В таком случае при нажатии выключателя на приборной панели появится сообщение «Please depress accelerator pedal to activate adaptive cruise control system (ACC)» (Для включения адаптивной системы круиз-контроля нажмите педаль акселератора). Слегка нажмите педаль акселератора, чтобы активировать адаптивную систему круиз-контроля.

5. СИСТЕМЫ ПОМОЩИ ВОДИТЕЛЮ

■ Выключение адаптивной системы круиз-контроля

Наступление одного или нескольких перечисленных ниже условий при включенной адаптивной системе круиз-контроля приводит к ее выключению:

1. Нажатие педали тормоза.
2. Открывание левой передней двери.
3. Отстегивание ремня безопасности водителя.
4. Включение стояночного тормоза с электроприводом.
5. Нажатие кнопки .
6. Включение системы управляемого спуска (HDC).
7. Активация системы динамической стабилизации (ESP).
8. Активация антиблокировочной тормозной системы (ABS).
9. Активация системы автоматического экстренного торможения (АЕВ).
10. Выключение системы динамической стабилизации (ESP).
11. Нахождение селектора в любом положении, кроме D (движение).
12. Нахождение педали акселератора в нажатом положении более 15 минут.

После того как перечисленные условия прекратят действие, нажмите кнопку RES +. Система снова включится и вернется в тот режим, в котором находилась на момент выключения.

■ Задание скорости

Во время работы адаптивной системы круиз-контроля коротко нажмите кнопку RES+, и заданная скорость увеличится на 1 км/ч.

При включенной адаптивной системе круиз-контроля нажмите и держите кнопку RES +. Заданная скорость увеличится на 5 км/ч. Если скорость автомобиля превышает 80 км/ч, то заданная скорость увеличится на 10 км/ч.

Во время работы адаптивной системы круиз-контроля коротко нажмите кнопку SET-. Заданная скорость уменьшится на 1 км/ч.

При включенной адаптивной системе круиз-контроля нажмите и держите кнопку SET -. Заданная скорость уменьшится на 5 км/ч. Если скорость автомобиля превышает 80 км/ч, то заданная скорость уменьшится на 10 км/ч.



ПРОЧИТАЙТЕ

- Для адаптивной системы круиз-контроля можно задать скорость в интервале от 30 до 150 км/ч.
- При движении автомобиля на подъеме скорость может стать ниже, а при движении на спуске — выше заданной.

Выбор дистанции

При включенной адаптивной системе круиз-контроля нажмите кнопку , чтобы выбрать один из трех вариантов дистанции: минимальную, стандартную или максимальную дистанцию.

ПРОЧИТАЙТЕ

- Дистанция до впередиидущего транспортного средства, поддерживаемая системой, увеличивается по мере возрастания скорости.
- В режиме минимальной дистанции расстояние между вашим автомобилем и впередиидущим транспортным средством довольно мало, особенно при низкой скорости. Из соображений безопасности выбирайте максимальную дистанцию до впередиидущего транспортного средства при движении по скользкой дороге.
- Если впередиидущее транспортное средство начнет замедляться, система динамической стабилизации задействует тормозные механизмы вашего автомобиля, чтобы снизить его скорость. Это нормальное явление. Продолжайте управлять автомобилем как обычно.

ОПАСНОСТЬ

- Водитель должен выполнять все необходимые для управления автомобилем действия на протяжении всей поездки.
- Водитель должен управлять автомобилем в строгом соответствии с правилами дорожного движения.

Обгон

Если при включенной адаптивной системе круиз-контроля вам потребуется увеличить скорость автомобиля для выполнения обгона, нажмите педаль акселератора. После того как вы уберете ногу с педали акселератора, адаптивная система круиз-контроля продолжит поддерживать ранее заданную вами скорость. Если во время выполнения обгона ваш автомобиль слишком приблизится к впередиидущему транспортному средству, на приборной панели появится сообщение «Please take over the vehicle by driver» (Возьмите управление автомобилем на себя) и раздастся предупреждающий звуковой сигнал.

Контроль скорости при прохождении поворотов

Из соображений безопасности снижайте скорость перед приближением к повороту при включенной системе круиз-контроля.

ОПАСНОСТЬ

- Прохождение поворота следует выполнять на минимальной скорости и поддерживать ее на протяжении всего поворота.
- Поскольку радиолокационный датчик имеет ограничения, при входе в поворот он может вовремя не обнаружить впередиидущее транспортное средство. Поэтому водитель должен быть готов в любой момент взять управление автомобилем на себя.

Остановка и трогание с места

Если во время работы адаптивной системы круиз-контроля впередиидущее транспортное средство остановится, система остановит и ваш автомобиль.

1. Если остановка находящегося впереди транспортного средства продлится не более 3 секунд, то система возобновит движение вашего автомобиля автоматически.
2. Если остановка находящегося впереди транспортного средства продлится от 3 секунд до 10 минут, то для активации адаптивной системы круиз-контроля потребуется легкое нажатие педали акселератора.

5. СИСТЕМЫ ПОМОЩИ ВОДИТЕЛЮ

3. Если ваш автомобиль стоял неподвижно менее 10 минут и за это время был отстегнут ремень безопасности водителя или открыта левая передняя дверь, автоматически включится стояночный тормоз с электроприводом.
4. Если ваш автомобиль стоял неподвижно более 10 минут, адаптивная система круиз-контроля выключится и автоматически включится стояночный тормоз с электроприводом.

ОПАСНОСТЬ

При движении за впередиидущим транспортным средством следите за тем, чтобы цвет индикатора  оставался зеленым. Если цвет индикатора изменится на серый, это будет означать, что адаптивная система круиз-контроля потеряла впередиидущее транспортное средство, и скорость вашего автомобиля будет увеличена до заданной.

Меры предосторожности при пользовании адаптивной системой круиз-контроля

1. Адаптивная система круиз-контроля имеет ограничения и не способна отменить физические законы, действующие на ваш автомобиль. Водитель должен всегда сохранять контроль над автомобилем и несет полную ответственность за это.
2. Если ваш автомобиль слишком приблизится к другому автомобилю, движущемуся по соседней полосе, адаптивная система круиз-контроля может воспринять его как впередиидущее транспортное средство, до которого необходимо поддерживать заданную дистанцию.
3. Адаптивная система круиз-контроля не реагирует на неподвижные объекты и автомобили, на транспортные средства, движущиеся в поперечном и встречном направлении, а также на пешеходов, велосипедистов и животных.
4. Если во время работы адаптивной системы круиз-контроля автомобиль кратковременно остановится, перед возобновлением движения водитель должен убедиться в отсутствии впереди других транспортных средств и таких препятствий, как пешеходы, велосипедисты и животные.
5. В случае неисправности адаптивной системы круиз-контроля загорается желтый сигнализатор  на приборной панели. Если адаптивная система круиз-контроля не работает надлежащим образом, следует при первой же возможности обратиться на сервисную станцию официального дилера Chevy для проверки и ремонта автомобиля.
6. Во время работы адаптивной системы круиз-контроля водитель должен избегать случайного нажатия педали акселератора. Если водитель случайно нажмет педаль акселератора, система не будет задействовать тормозные механизмы. Поэтому из соображений безопасности водитель должен быть всегда готов применить торможение.
7. Адаптивная система круиз-контроля может задействовать тормозные механизмы лишь в ограниченных пределах. В случае внезапного торможения впередиидущего транспортного средства или перестроения другого транспортного средства на полосу движения перед вашим автомобилем адаптивная система круиз-контроля может не среагировать на это или среагировать с задержкой. В этом случае водитель должен своевременно взять на себя управление автомобилем.
8. Водитель должен поддерживать безопасную дистанцию до впередиидущего транспортного средства с учетом интенсивности транспортного потока и погодных условий. Водитель ответствен за безопасную остановку автомобиля в любой момент времени. В неблагоприятных дорожных условиях (дождь, снег, туман и т. д.) адаптивная система круиз-контроля может не распознать впередиидущее транспортное средство. В подобных условиях адаптивную систему круиз-контроля следует выключить.

9. Адаптивная система круиз-контроля подходит для использования на автомагистралях и дорогах, находящихся в хорошем состоянии. Не рекомендуется пользоваться этой системой на городских улицах, узких дорогах, горных дорогах, в холмистой местности, туннелях и т. д. При прохождении поворота система может потерять впередиидущее транспортное средство или обнаружить его с задержкой в связи с ограниченной зоной действия радиолокационного датчика. В таком случае система начнет разгонять автомобиль до заданной скорости.
10. Во время поддержания заданной дистанции до впередиидущего транспортного средства адаптивная система круиз-контроля может отреагировать не на заднюю, а на нижнюю или верхнюю его часть (например, на задний мост грузовика с высоким шасси или на кабину седельного тягача). В такой ситуации система может оказаться не в состоянии выдержать необходимую дистанцию до впередиидущего транспортного средства, что может привести к аварии. Поэтому водитель должен не упускать из вида впередиидущее транспортное средство и быть всегда готов взять на себя управление автомобилем.
11. В передней части автомобиля установлен радиолокационный датчик, а позади ветрового стекла расположена камера. Следите за тем, чтобы перед датчиком и камерой не было загрязнений. Не следует также вносить изменение в конструкцию передней части автомобиля, например, путем установки рамки регистрационного знака и т. д. Если датчик заблокирован полностью (например, снегом), система выключится. Работоспособность радиолокационного датчика может снизиться или оказаться полностью утрачена из-за вибрации или ударов, полученных при столкновении. В таком случае необходимо при первой же возможности обратиться на сервисную станцию официального дилера Chery для повторной калибровки датчика.



Выше перечислены далеко не все факторы, которые могут оказать влияние на работу системы. Отказ системы может наступить и по другим причинам. Водитель должен всегда сохранять контроль над автомобилем и несет полную ответственность за это.

Ограничитель скорости (ASL) (для некоторых вариантов исполнения автомобиля)

Ограничитель скорости служит для ограничения скорости автомобиля.

Способ использования





Установите выключатель пуска двигателя в положение ON и нажмите кнопку  для перевода ограничителя скорости в режим ожидания. При этом загорится индикатор  на приборной панели.



Способ 1. Если двигатель выключен или скорость автомобиля не превышает 30 км/ч, нажмите кнопку SET-, чтобы перевести ограничитель скорости из режима ожидания в активный режим. На приборной панели загорится индикатор , и по умолчанию будет задана скорость 30 км/ч.



Способ 2. Если ограничитель скорости находится в режиме ожидания и скорость автомобиля находится в интервале от 30 до 200 км/ч, нажмите кнопку SET -, чтобы задать текущую скорость для ограничителя скорости и перевести его в активный режим. При этом загорится индикатор  на приборной панели.



5. СИСТЕМЫ ПОМОЩИ ВОДИТЕЛЮ

■ Выключение ограничителя скорости (ASL)

Нажмите кнопку  для выключения активного режима ограничителя скорости. Индикатор  на приборной панели погаснет.

Нажмите кнопку  для выключения активного режима ограничителя скорости и перевода его в режим ожидания. На приборной панели загорится индикатор .

Нажмите кнопку  для выключения активного режима ограничителя скорости и перехода в режим ожидания системы круиз-контроля. На приборной панели загорится индикатор .

Нажмите кнопку  для выключения активного режима ограничителя скорости и перехода в режим ожидания системы круиз-контроля. На приборной панели загорится индикатор .

■ Задание скорости

Во время работы ограничителя скорости нажмите кнопку RES +. Заданная скорость увеличится на 1 км/ч.

Во время работы ограничителя скорости нажмите и держите кнопку RES +. Заданная скорость увеличится на 5 км/ч.

Во время работы ограничителя скорости нажмите кнопку SET -. Заданная скорость уменьшится на 1 км/ч.

Во время работы ограничителя скорости нажмите и держите кнопку SET -. Заданная скорость уменьшится на 5 км/ч.

Обгон

Если во время работы ограничителя скорости возникнет необходимость в обгоне или другом аналогичном маневре, полностью нажмите педаль акселератора, чтобы перевести ограничитель скорости в режим ожидания. На приборной панели загорится индикатор .

Если после завершения обгона скорость автомобиля по-прежнему превышает значение, заданное для ограничителя скорости, то он перейдет в режим ожидания, и на приборной панели загорится индикатор .

Если после завершения обгона скорость автомобиля ниже значения, заданного для ограничителя скорости, то он перейдет в активный режим, и на приборной панели загорится индикатор .

5-3. Система Idling Stop

Система Idling Stop (для некоторых вариантов исполнения автомобиля)

Система Idling Stop автоматически выключает двигатель при остановке на светофоре или в другой аналогичной ситуации, если соблюдены соответствующие условия. Когда же будут соблюдены условия для запуска двигателя, он будет запущен автоматически. Система Idling Stop повышает топливную экономичность автомобиля, уменьшает количество вредных выбросов и снижает уровень шума, когда автомобиль неподвижен.



Если система Idling Stop исправна и соблюдены соответствующие условия, двигатель автоматически останавливается на холостом ходу. А при необходимости продолжить движение запуск двигателя будет осуществлен автоматически. Пользование системой Idling Stop не ставит под угрозу безопасность водителя или работоспособность таких систем автомобиля, как система кондиционирования воздуха, тормозная система, аудиосистема и т. д.

5. СИСТЕМЫ ПОМОЩИ ВОДИТЕЛЮ

В некоторых ситуациях система Idling Stop из соображений безопасности и комфорта временно отключается, что является нормальным явлением. Когда будут соблюдены условия для автоматического запуска двигателя, система Idling Stop возобновит свою работу. При пользовании системой Idling Stop соблюдайте осторожность.

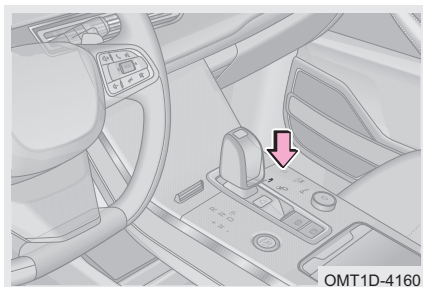
Выключатель системы Idling Stop



Нажмите выключатель  (при этом загорится индикатор). Система Idling Stop выключится. Чтобы включить систему Idling Stop, нажмите выключатель  еще раз (индикатор при этом погаснет).

Условия автоматической остановки двигателя системой Idling Stop

1. Капот закрыт.
2. Автомобиль полностью неподвижен
3. Автомобиль не находится на большой высоте над уровнем моря.
4. Педаль акселератора не нажата.
5. Левая передняя дверь закрыта.
6. Ремень безопасности водителя пристегнут.
7. Водитель не применяет экстренное торможение.
8. Уровень заряда аккумуляторной батареи достаточен.
9. Селектор находится в положении D/M.
10. Автомобиль не находится на крутом уклоне.
11. Рулевое колесо находится в положении, близком к центральному.
12. После пуска двигателя или поворота рулевого колеса на большой угол скорость автомобиля достигает или превышает 8 км/ч.
13. Нет препятствий для работы системы кондиционирования воздуха (соблюдены все условия для работы вентиляции, кондиционера и отопителя).

Условия автоматического пуска двигателя системой Idling Stop

1. Левая передняя дверь закрыта.
2. Ремень безопасности водителя пристегнут.
3. Капот закрыт.

Запуск двигателя происходит автоматически при выполнении водителем любого из перечисленных действий:

1. Водитель перевел селектор в положение R (задний ход).
2. Водитель повернул рулевое колесо на угол, превышающий 30°.
3. Водитель перевел селектор из положения N в положение D и при этом не нажал педаль тормоза.

5. СИСТЕМЫ ПОМОЩИ ВОДИТЕЛЮ

4. После нажатия педали тормоза и пуска двигателя водитель перевел селектор в положение N и отпустил педаль тормоза.
5. После нажатия педали тормоза и пуска двигателя водитель перевел селектор в положение P и отпустил педаль тормоза.
6. После отпускания педали тормоза и пуска двигателя водитель перевел селектор в положение D/M и оставил педаль тормоза нажатой.

Примечание: если включена функция автоматического удержания автомобиля, то при отпусчении педали тормоза запуска двигателя не произойдет. Двигатель запустится только после нажатия педали акселератора.

Индикатор системы Idling Stop

Если все необходимые для работы системы условия соблюдены, на приборной панели горит зеленый индикатор .

Если необходимые условия не соблюдены или если система Idling Stop выключена, на приборной панели горит желтый индикатор .

В случае неисправности системы на приборной панели мигает желтый сигнализатор .

ПРОЧИТАЙТЕ

Если система Idling Stop определила, что условия для ее безопасной работы не соблюдены (например, при остановленном двигателе открыта дверь), водитель должен будет запустить двигатель самостоятельно. На приборной панели снова загорится желтый индикатор . При этом на дисплее приборной панели появится сообщение «Start engine manually» (запустите двигатель самостоятельно). Это не означает, что система неисправна — вы можете продолжать пользоваться ей.

Функциональные ограничения

■ В некоторых ситуациях из соображений безопасности система может автоматически запустить двигатель без ведома водителя. Некоторые из таких ситуаций перечислены ниже:

1. Автомобиль покатился под уклон.
2. Недостаточное напряжение аккумуляторной батареи.
3. Недостаточное разряжение для работы вакуумного усилителя тормозной системы.
4. После автоматического выключения двигателя прошло более 3 минут.

ПРОЧИТАЙТЕ

Многократное срабатывание системы Idling Stop в течение короткого времени может привести к перегреву стартера. В таком случае включится режим защиты стартера. В этом режиме автоматический запуск двигателя становится невозможен, что не является признаком неисправности. Через некоторое время температура стартера придет в норму и работоспособность системы Idling Stop восстановится.



5-4. Система управляемого спуска (HDC)

Система управляемого спуска (HDC) (для некоторых вариантов исполнения автомобиля)

Система HDC обеспечивает безопасность за счет контроля над скоростью автомобиля при движении по крутому спуску. Если система HDC включена, то при движении автомобиля по крутому спуску она поддерживает скорость в интервале от 10 до 35 км/ч (автомобиль с автоматической коробкой передач) или от 14 до 35 км/ч (автомобиль с механической коробкой передач). Если начальная скорость движения автомобиля ниже, чем минимальная скорость, поддерживаемая системой, то система по умолчанию будет поддерживать именно эту минимальную скорость. Текущую скорость автомобиля можно увеличить или уменьшить в указанном диапазоне нажатием педали акселератора или педали тормоза.

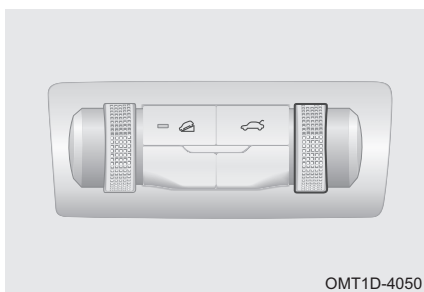
Выключатель системы управляемого спуска (HDC)



При скорости автомобиля, не превышающей 60 км/ч, нажмите выключатель . При этом загорится встроенный в клавишу выключателя индикатор. Система выключится автоматически, когда скорость автомобиля превысит 60 км/ч. Для того чтобы выключить систему вручную, еще раз нажмите выключатель , и встроенный в клавишу выключателя индикатор погаснет.

ПРОЧИТАЙТЕ

Дизайн салона может варьироваться. Это зависит от конкретного автомобиля.

ВНИМАНИЕ

- Перед началом движения по крутому спуску включите систему HDC. Это позволит вам не отвлекаться от управления автомобилем и держать обе руки на рулевом колесе.
- Когда работает система HDC, в случае блокировки колес система ABS включается автоматически.
- Если во время работы системы HDC какое-то из колес потеряет контакт с грунтом, тормозное усилие будет перераспределено на другое колесо, имеющее лучшее сцепление с грунтом.
- Система HDC управляет работой тормозных механизмов с помощью системы ESP. При работе системы может раздаваться характерный гидравлический звук, что является нормальным явлением. В случае неисправности системы ESP система HDC не работает. При первой же возможности обратитесь на сервисную станцию официального дилера Chery для проверки и ремонта автомобиля.

5. СИСТЕМЫ ПОМОЩИ ВОДИТЕЛЮ

ОПАСНОСТЬ

Водитель должен выполнять все необходимые для управления автомобилем действия на протяжении всей поездки.

Индикатор системы управляемого спуска (HDC)

При активации системы загорается зеленый индикатор .

В случае неисправности системы желтый сигнализатор  гаснет.



5-5. Системы удержания автомобиля в пределах полосы движения



Системы удержания автомобиля в пределах полосы движения (для некоторых вариантов исполнения автомобиля)

К системам удержания автомобиля в пределах полосы движения относится система предупреждения о смене полосы движения (LDW) и система помощи следованию по полосе (LKA). Эти системы помогают водителю удерживать автомобиль в пределах полосы движения и тем самым повышают безопасность дорожного движения.

Выключатель систем удержания автомобиля в пределах полосы движения



Нажмите выключатель системы LDW на дисплее для включения или выключения этой системы. Когда система включена, горит синий индикатор , а когда выключена, горит белый индикатор .

Нажмите выключатель системы LKA на дисплее для включения или выключения этой системы. Когда система включена, горит синий индикатор , а когда выключена, горит белый индикатор .



ПРОЧИТАЙТЕ

- Нельзя одновременно включить систему LDW и систему LKA.
- Камера системы способна распознавать следующие линии дорожной разметки: сплошные линии белого цвета, прерывистые линии белого цвета, сплошные линии желтого цвета, прерывистые линии желтого цвета, а также двойные сплошные линии.
- Система может не работать в условиях низких температур и в плохих погодных условиях (дождь, снег, туман и т. д.), а также при сильном контрастном освещении, которое может повлиять на камеру.
- Система может не работать при движении по бетонной дороге.
- Система может не работать при движении по дороге, на которой ведутся дорожные работы.
- Система может не работать при движении по дороге, которая затоплена водой или покрыта грязью.
- Система может не работать в крутых поворотах и на узких дорогах.
- Нормальная работоспособность системы обеспечивается только на дорогах, имеющих две четко различимые линии дорожной разметки — слева и справа от автомобиля.
- При наличии дорожной разметки только с одной стороны от автомобиля работоспособность системы снижается.
- При отключенных датчиках система не работает.
- Камера может среагировать на временную дорожную разметку и вызвать ложное срабатывание системы.
- Внесение изменений в конструкцию подвески автомобиля может стать причиной неработоспособности системы.
- Следите за чистотой поверхностей в районе передних и задних датчиков. Своевременно удаляйте с них грязь, лед, птичий помет и следы насекомых.



ОПАСНОСТЬ

- Водитель должен выполнять все необходимые для управления автомобилем действия на протяжении всей поездки.
- Системы удержания автомобиля в пределах полосы движения выполняют лишь вспомогательную функцию. Они могут не работать надлежащим образом в определенных дорожных, погодных условиях и режимах эксплуатации автомобиля.

Система предупреждения о смене полосы движения (LDW) (для некоторых вариантов исполнения автомобиля)

Для распознавания линий дорожной разметки система LDW использует переднюю камеру. Если система определит, что автомобиль отклоняется от полосы движения, она подаст водителю соответствующее предупреждение и включит вибрацию рулевого колеса.

5. СИСТЕМЫ ПОМОЩИ ВОДИТЕЛЮ

Активация системы LDW

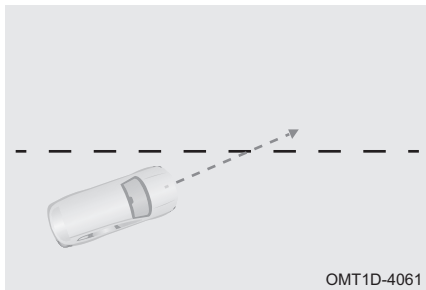

Активация системы LKA

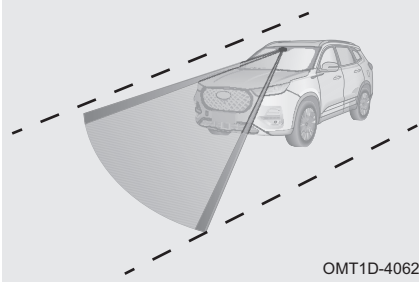



Система LKA активируется, когда скорость автомобиля превышает 60 км/ч. При замедлении автомобиля в интервале скоростей от 60 до 55 км/ч система LKA переходит в режим ожидания.

ВНИМАНИЕ

- Водитель должен полностью брать на себя управление автомобилем при прохождении крутых поворотов.
- Водитель должен полностью брать на себя управление автомобилем при разделении полос, слиянии полос и т. п.
- Водитель должен полностью брать на себя управление автомобилем в сложных дорожных условиях (например, при проезде через перекрестки и при движении в заторах).

Индикатор системы помощи следованию по полосе (LKA)

Когда система переходит в режим ожидания, на приборной панели загорается серый индикатор .

При активации системы загорается зеленый индикатор .

Во время работы системы на приборной панели горит зеленый индикатор .

В случае неисправности системы желтый сигнализатор  на приборной панели горит постоянным светом.

Функциональные ограничения

■ Нормальная работа системы LKA может нарушаться в следующих случаях:

1. При перестроении из одной полосы в другую.
2. При включении указателей поворота.
3. При интенсивном торможении.
4. При прохождении поворота на высокой скорости.
5. При слишком сильном нажатии педали акселератора.
6. При включении аварийной световой сигнализации.
7. Если система LKA определила, что на протяжении определенного времени водитель не поворачивал рулевое колесо.
8. Если водитель поворачивает рулевое колесо в тот момент, как система LKA оказывает корректирующее воздействие на рулевой вал.

■ В перечисленных ниже условиях не пользуйтесь системой LKA. В противном случае вы можете не справиться с управлением и попасть в дорожно-транспортное происшествие, результатом которого может стать тяжелая травма или гибель людей.

1. Движение по дороге с низким качеством покрытия.
2. Движение по дороге, на которой ведутся дорожные работы.
3. Движение по дороге с частыми поворотами.
4. Движение в темное время суток или в месте с плохой освещенностью.
5. Вождение в спортивном стиле.
6. Движение в неблагоприятных погодных условиях (дождь, снег, туман и т. д.).

5. СИСТЕМЫ ПОМОЩИ ВОДИТЕЛЮ

5-6. Система контроля «мертвых» зон (BSD)

Система контроля «мертвых» зон (BSD) (для некоторых вариантов исполнения автомобиля)

Система BSD служит для выявления транспортных средств, приближающихся к вашему автомобилю сзади по левому или правому борту, и подачи водителю соответствующих предупреждений. Это повышает безопасность управления автомобилем и безопасность смены полосы движения. В данную систему также входит система помощи при смене полосы движения (LCA), система предупреждения о незакрытой двери (DOW), система предупреждения о приближении объекта сзади в поперечном направлении (RCTA) и другие системы.

ОПАСНОСТЬ

Система BSD выполняет лишь вспомогательную функцию. Они могут не работать надлежащим образом в определенных дорожных, погодных условиях и режимах эксплуатации автомобиля.

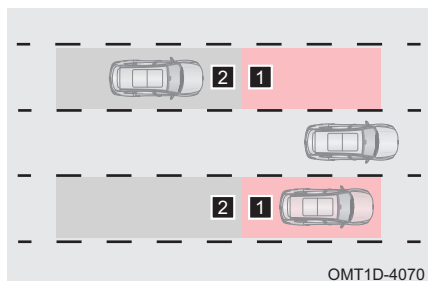

Включение системы контроля «мертвых» зон (BSD)/системы помощи при смене полосы движения (LCA)





Система BSD включается, когда скорость автомобиля достигает 15 км/ч. При замедлении автомобиля в интервале скоростей от 15 до 10 км/ч система BSD переходит в режим ожидания.

1 Зона действия системы BSD

2 Другое транспортное приближается к зоне действия системы BSD

Первый уровень: если в зону действия системы входит другое транспортное средство и соблюдены условия для подачи предупреждения, подается предупреждение первого уровня. В зеркале заднего вида загорается желтый индикатор , а на приборной панели загорается индикатор .

Второй уровень: если после подачи предупреждения первого уровня водитель включает указатели поворота со стороны приближающегося транспортного средства, подается предупреждение второго уровня. Желтый индикатор  в зеркале заднего вида начинает мигать, раздается предупреждающий звуковой сигнал и на приборной панели начинает мигать желтый индикатор .



ПРОЧИТАЙТЕ

- Настроить систему BSD можно с помощью головного устройства аудиосистемы. Для получения дополнительной информации см. «Аудиосистема».
- Система BSD включается автоматически при установке выключателя пуска двигателя в положение ON.

⚠ ВНИМАНИЕ



- Система BSD/LCA может реагировать на неподвижные объекты на дороге или ее обочине (такие, как барьерные ограждения, туннели, стены и припаркованные автомобили).
- Выключайте систему BSD при буксировке прицепа или если на автомобиле установлено такое дополнительное оборудование, как задний багажник для перевозки велосипедов. В противном случае система может работать некорректно, поскольку радиоволны датчиков будут экранироваться.
- Толстый слой снега или льда на заднем бампере и рядом с задними ультразвуковыми датчиками, а также продолжительное движение по заснеженной дороге могут стать причиной неработоспособности системы BSD.

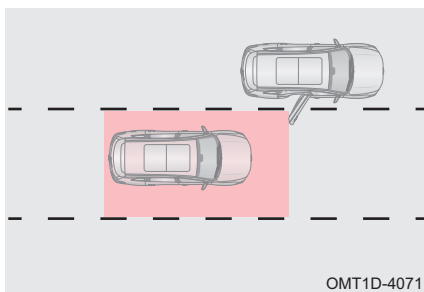

Индикатор системы контроля «мертвых» зон (BSD)

При подаче предупреждения первого уровня на приборной панели загорается зеленый индикатор , а при подаче предупреждения второго уровня на приборной панели мигает желтый индикатор . В случае неисправности системы желтый индикатор  на приборной панели горит постоянным светом.

**Система предупреждения о незакрытой двери (DOW)
(для некоторых вариантов исполнения автомобиля)**

Если выключатель пуска двигателя находится в положении OFF/ACC/ON, автомобиль стоит неподвижно и к нему по левому или правому борту приближается другое транспортное средство, то система DOW включит предупреждающий звуковой сигнал, если водитель или пассажиры попытаются открыть дверь. Это помогает избежать несчастного случая при выходе из автомобиля.

Первый уровень: если в зону действия системы входит другое транспортное средство и соблюдены условия для подачи предупреждения, подается предупреждение первого уровня. В наружном зеркале заднего вида по соответствующему борту автомобиля загорится оранжевый индикатор , а также загорается индикатор на облицовке задней двери .

Второй уровень: если после подачи предупреждения первого уровня дверь была открыта, подается предупреждение второго уровня. Желтый индикатор  в зеркале заднего вида по соответствующему борту автомобиля начинает мигать, загорается индикатор на облицовке задней двери  и звучит предупреждающий звуковой сигнал.

📖 ПРОЧИТАЙТЕ

Настроить систему DOW можно с помощью головного устройства аудиосистемы. Для получения дополнительной информации см. «Аудиосистема».

5. СИСТЕМЫ ПОМОЩИ ВОДИТЕЛЮ

Система предупреждения об опасности при выезде на дорогу задним ходом (RCTA) (для некоторых вариантов исполнения автомобиля)

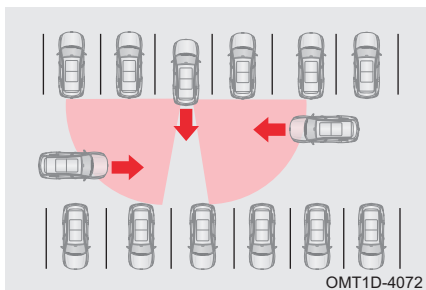

Если выключатель пуска двигателя находится в положении ON и автомобиль движется задним ходом (селектор находится в положении R), система RCTA отслеживает приближение к автомобилю других транспортных средств справа и слева. Если такие транспортные средства будут обнаружены, начнет мигать желтый индикатор  в зеркале заднего вида и раздастся предупреждающий звуковой сигнал.

Система предупреждения о столкновении сзади (RCW) (для некоторых вариантов исполнения автомобиля)

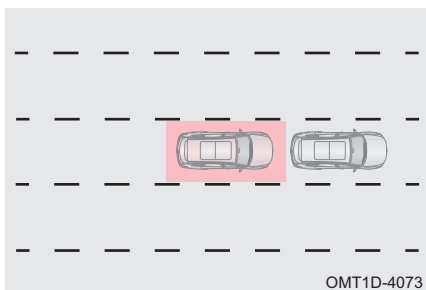

Если выключатель пуска двигателя находится в положении ON и скорость автомобиля достигает или превышает 15 км/ч, то при быстром приближении сзади другого транспортного средства включается аварийная световая сигнализация и раздается предупреждающий звуковой сигнал.

ПРОЧИТАЙТЕ

Настроить систему RCW можно с помощью головного устройства аудиосистемы. Для получения дополнительной информации см. «Аудиосистема».

5-7. Система автоматического экстренного торможения (АЕВ)/система предупреждения о фронтальном столкновении (FCW)

Система автоматического экстренного торможения (АЕВ)/система предупреждения о фронтальном столкновении (FCW) (для некоторых вариантов исполнения автомобиля)

Если существует опасность столкновения с находящимся впереди транспортным средством или опасность наезда на пешехода, система АЕВ, действуя совместно с системой FCW, подаст водителю соответствующее предупреждение. Если водитель вовремя не отреагирует на это предупреждение, система включит автоматическое торможение, снижая тяжесть столкновения.

Активация системы AEB/FCW

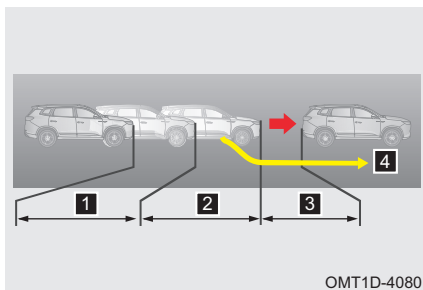

- 1** Начало подачи предупреждения перед столкновением
- 2** Начало предварительного торможения перед столкновением
- 3** Начало экстренного торможения перед столкновением
- 4** Если водитель отреагирует правильно (например, ему удастся избежать столкновения за счет маневрирования), экстренное торможение применено не будет.

ПРОЧИТАЙТЕ

Настроить систему AEB/FCW можно с помощью головного устройства аудиосистемы. Для получения дополнительной информации см. «Аудиосистема».

ВНИМАНИЕ

- Если скорость автомобиля не превышает 30 км/ч, система FCW предупреждение не подает. Если скорость автомобиля превышает 85 км/ч, система FCW не подает предупреждение при обнаружении неподвижного препятствия.
- Система способна обнаруживать неподвижно стоящие транспортные средства в диапазоне скоростей автомобиля от 4 до 53 км/ч. Система способна обнаруживать движущиеся транспортные средства в диапазоне скоростей автомобиля от 4 до 80 км/ч. Система способна обнаруживать пешеходов и велосипедистов в диапазоне скоростей автомобиля от 4 до 64 км/ч.
- Водитель должен следить за тем, чтобы ремни безопасности были пристегнуты, а двери — закрыты. В противном случае система AEB работать не будет.
- Системы ESP, FCW и AEB должны быть включены. В противном случае системы FCW и AEB работать не будут.
- Если на приборной панели загорелся желтый индикатор , при первой же возможности обратитесь на сервисную станцию официального дилера Chery для проверки и ремонта автомобиля.
- Система не удерживает автомобиль после его остановки. Водитель должен делать это самостоятельно.
- Если во время работы системы AEB водитель быстро повернет рулевое колесо или сильно нажмет педаль акселератора, система AEB выключится.

5. СИСТЕМЫ ПОМОЩИ ВОДИТЕЛЮ

ОПАСНОСТЬ

- Водитель должен выполнять все необходимые для управления автомобилем действия на протяжении всей поездки.
- Система АЕВ выполняет лишь вспомогательную функцию. Они могут не работать надлежащим образом в определенных дорожных, погодных условиях и режимах эксплуатации автомобиля.
- Система АЕВ реагирует на следующие типы транспортных средств: легковые автомобили, автобусы, грузовые автомобили. Способность системы обнаруживать автомобили с нестандартной конструкцией (цементовозы, специальные автомобили с высоким или низким шасси) ограничена.
- Пешеходов система АЕВ распознаёт по характерным движениям человеческого тела при ходьбе (покачивание головы, движения рук и ног). Система АЕВ может распознать пешехода как препятствие, если он движется перпендикулярно полосе движения автомобиля. При этом система не способна распознать пешеходов, идущих параллельно полосе движения автомобиля, идущих по повороту дороги или скрытых от камеры каким-либо объектом.
- велосипедистов система АЕВ распознает по очертаниям человеческого тела и велосипеда, а также по характерным для велосипедиста движениям. Система АЕВ не способна распознать велосипедиста как препятствие, если он движется навстречу автомобилю.
- Система АЕВ не всегда может распознать другие транспортные средства, велосипедистов и пешеходов. Кроме того, система может задействовать автоматическое торможение без необходимости или не сработать по ряду причин. Система АЕВ предназначена лишь для снижения тяжести столкновения. Она не всегда может полностью предотвратить столкновение в указанном диапазоне скоростей.

Меры предосторожности при пользовании системой автоматического экстренного торможения (АЕВ)

1. Система АЕВ имеет ограничения и не способна отменить физические законы, действующие на ваш автомобиль. Водитель должен всегда сохранять контроль над автомобилем и несет полную ответственность за это.
2. Водитель должен поддерживать безопасную скорость и дистанцию до впереди идущего транспортного средства с учетом погодных условий, состояния дорожного покрытия, интенсивности транспортного потока и т. д.
3. Система АЕВ не реагирует на транспортные средства, движущиеся в поперечном и встречном направлении, а также на пешеходов, велосипедистов и животных.
4. Работоспособность системы существенно ограничивается в случае быстрого перестроения другого транспортного средства на полосу движения перед вашим автомобилем или в случае переключения системы с впереди идущего транспортного средства на другое транспортное средство при смене вашим автомобилем полосы движения или прохождении им поворота.
5. Для снижения уровня опасности при срабатывании системы АЕВ водитель и пассажиры должны быть пристегнуты ремнями безопасности, а весь багаж должен быть закреплен.
6. В случае неисправности системы АЕВ на приборной панели загорается желтый сигнализатор . В таком случае при первой же возможности необходимо обратиться на сервисную станцию официального дилера Chery для проверки и ремонта автомобиля.
7. Перед проверкой автомобиля на тормозном стенде системы FCW и АЕВ следует выключить.

8. После установки на автомобиль малоразмерного запасного колеса системы FCW и АЕВ следует выключить. При первой же возможности замените малоразмерное запасное колесо на полноразмерное стандартное колесо.
9. В некоторых случаях (например, при переезде через железнодорожные пути, при въезде на подземную парковку и т. д.) возможные ложные срабатывания системы АЕВ (подача предупреждений или торможение). В определенных условиях (при движении в туннеле, под действием света фар встречного транспорта или в результате отражения света от мокрой или обледеневшей дороги) работоспособность датчиков может снизиться.
10. В передней части автомобиля установлен радиолокационный датчик, а позади ветрового стекла расположена камера. Следите за тем, чтобы перед датчиком и камерой не было загрязнений. Не следует также вносить изменение в конструкцию передней части автомобиля, например, путем установки рамки регистрационного знака и т. д. Если датчик заблокирован полностью (например, снегом), система выключится. Работоспособность системы АЕВ может снизиться или оказаться полностью утрачена из-за вибрации или ударов, полученных при столкновении. В таком случае необходимо при первой же возможности обратиться на сервисную станцию официального дилера Chevy для повторной калибровки датчика.

Выше перечислены далеко не все факторы, которые могут оказать влияние на работу системы АЕВ. Отказ системы АЕВ может наступить и по другим причинам. Водитель должен всегда сохранять контроль над автомобилем и несет полную ответственность за это.

5-8. Система помощи при движении в заторе (ТJA)/система удержания автомобиля в центре полосы (ICA)

Система помощи при движении в заторе (ТJA)/система удержания автомобиля в центре полосы (ICA) (для некоторых вариантов исполнения автомобиля)

С помощью передней камеры система ТJA/ICA определяет линию горизонта и положение автомобиля относительно нее. На основе этих данных система оказывает корректирующее воздействие на органы управления автомобилем, уменьшая нагрузку на водителя при монотонном вождении или при движении в транспортном заторе.

Активация системы ТJA/ICA

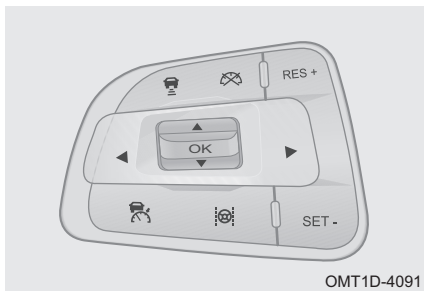

Включить систему ТJA/ICA можно с помощью головного устройства аудиосистемы. При этом также автоматически включится система ACC, и на приборной панели загорится серый индикатор . Если соблюдены все условия для включения системы ACC, нажмите кнопку . Включится система ACC, и передняя камера начнет выявление линий дорожной разметки и других транспортных средств. Когда все необходимые условия будут соблюдены, на приборной панели загорится зеленый индикатор .

5. СИСТЕМЫ ПОМОЩИ ВОДИТЕЛЮ

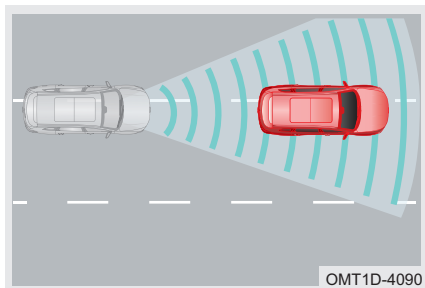

Система TJA работает при скорости автомобиля, не превышающей 60 км/ч. Данная система предназначена для удержания автомобиля в центре полосы движения. Если система не может распознать линии дорожной разметки, она ориентируется по впередиидущему транспортному средству. Если линии дорожной разметки и впередиидущее транспортное средство отсутствуют, система TJA выключается.

Система ICA работает в диапазоне скоростей автомобиля от 60 до 150 км/ч. Данная система предназначена для удержания автомобиля в центре полосы движения. Если система ICA не может распознать линии дорожной разметки, она выключается независимо от наличия впередиидущего транспортного средства.

Функциональные ограничения

Нормальная работа системы TJA/ICA может нарушаться в следующих случаях:

1. Водитель убрал руки с рулевого колеса.
2. Водитель включил указатели поворота.
3. Скорость автомобиля ниже 1 км/ч.
4. Водитель включил аварийную световую сигнализацию.
5. Отсутствуют выявленные линии дорожной разметки.
6. Полоса движения слишком широкая или слишком узкая.
7. Слишком большая кривизна поворота.
8. Водитель интенсивно поворачивает рулевое колесо.
9. Существуют условия для выключения системы АСС.

ОПАСНОСТЬ

- Водитель должен выполнять все необходимые для управления автомобилем действия на протяжении всей поездки.
- Система TJA/ICA носит лишь вспомогательные функции. Она может не работать надлежащим образом в определенных дорожных, погодных условиях и режимах эксплуатации автомобиля.

Меры предосторожности при пользовании системой помощи при движении в заторе (TJA)/системой удержания автомобиля в центре полосы (ICA)

1. Система TJA/ICA представляет собой систему помощи водителю. Она имеет ограничения и не способна отменить физические законы, действующие на ваш автомобиль. Водитель должен всегда сохранять контроль над автомобилем и несет полную ответственность за это.
2. Для контроля в продольном направлении TJA/ICA использует систему АСС, а для контроля в поперечном направлении — систему LKA. При пользовании системой TJA/ICA соблюдайте те же меры предосторожности, что и при пользовании системами АСС и LKA.
3. Система TJA/ICA не обеспечивает автоматическое торможение и не позволяет водителю управлять автомобилем, не держа руки на рулевом колесе.

5. СИСТЕМЫ ПОМОЩИ ВОДИТЕЛЮ

Водитель должен всегда сохранять контроль над автомобилем, чтобы обеспечивать безопасность дорожного движения при выполнении поворотов, проезде перекрестков, слияния полос движения и при или перестроении другого транспортного средства на полосу движения перед его автомобилем.

4. На работоспособность системы TJA/ICA влияют погодные условия, уровень освещенности и качество линий дорожной разметки. Работоспособность системы может существенно ухудшиться или быть полностью утрачена в результате фоновой подсветки, на закате, в темное время суток, при отражении света от мокрой или обледеневшей дороги или из-за утративших четкость в результате износа линий дорожной разметки.
5. В случае неисправности системы TJA/ICA на приборной панели загорается желтый индикатор . В таком случае при первой же возможности необходимо обратиться на сервисную станцию официального дилера Chevy для проверки и ремонта автомобиля. Выше перечислены далеко не все факторы, которые могут оказать влияние на работу системы. Отказ системы может наступить и по другим причинам. Водитель должен всегда сохранять контроль над автомобилем и несет полную ответственность за это.

5-9. Система контроля давления воздуха в шинах (TPMS)

Система контроля давления воздуха в шинах (TPMS) (для некоторых вариантов исполнения автомобиля)

Система TPMS является системой активной безопасности. Она позволяет в режиме реального времени отслеживать давление и температуру воздуха в шинах. Соответствующая информация отображается на информационном дисплее. При слишком низком давлении воздуха в шинах, а также при слишком высокой температуре шин система TPMS подает водителю соответствующее предупреждение.

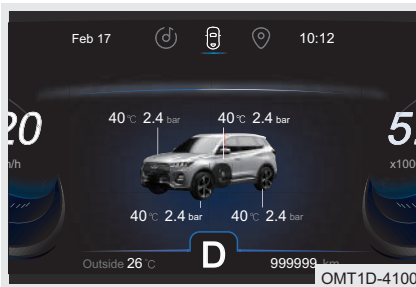

При нажатии на верхнюю или нижнюю сторону кнопки OK на экран информации о вождении автомобиля выводятся величины давления и температуры воздуха в шинах.

После того как автомобиль некоторое время проедет со скоростью, превышающей 30 км/ч, система выведет на приборную панель в режиме реального времени давление воздуха в шинах и температуру шин. При переводе выключателя пуска двигателя из положения OFF в положение ON на дисплей приборной панели выводятся величины давления воздуха в шинах и температуры шин.

Если после того, как скорость автомобиля превысит 30 км/ч, система TPMS в течение нескольких минут не получит радиосигнал от одного или нескольких датчиков, она подаст водителю предупреждение о неисправности. При этом на приборной панели начнет мигать желтый сигнализатор . Он мигает 75 секунд, после чего загорается постоянным светом. На дисплее появляется сообщение «Abnormal Tire Pressure, Check TPMS» (Недопустимое давление воздуха в шинах. Проверьте систему TPMS). Через 5 секунд оно исчезнет, но вы сможете просмотреть его позже.

5. СИСТЕМЫ ПОМОЩИ ВОДИТЕЛЮ

ПРОЧИТАЙТЕ

Несмотря на то, что автомобиль оборудован системой TPMS, водитель все равно должен проводить визуальный осмотр шин и контроль давления воздуха в них перед каждой поездкой. При необходимости обратитесь на сервисную станцию официального дилера Chery для проверки и ремонта автомобиля.

Предупреждение о низком давлении воздуха в шинах

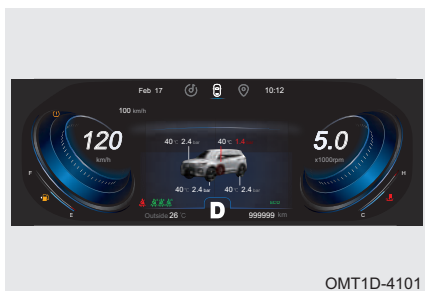

Если давление воздуха в шинах опустилось ниже 1,84 бар и автомобиль при этом некоторое время движется со скоростью, превышающей 30 км/ч, система подаст предупреждение о низком давлении воздуха в шинах. Во время подачи предупреждения о низком давлении воздуха в шинах мигает символ соответствующего колеса, отображается текущее значение давления воздуха в шине и горит желтый сигнализатор  на приборной панели.

Если после перевода выключателя пуска двигателя из положения OFF в положение ON давление воздуха в шинах составляет менее 1,84 бар, система подает предупреждение о низком давлении воздуха в шинах. Во время подачи предупреждения о низком давлении воздуха в шинах мигает символ соответствующего колеса, отображается текущее значение давления воздуха в шине и горит желтый сигнализатор  на приборной панели.

В случае падения давления воздуха в шинах при первой же возможности доведите его до 2,3 бар. Когда после этого автомобиль в течение определенного периода времени проедет со скоростью, превышающей 30 км/ч, предупреждение выключится автоматически.

ВНИМАНИЕ

Недостаточное давление воздуха в шинах вызывает повышенный расход топлива и чрезмерный износ шин. Чрезмерный износ шины может стать причиной ее разрыва. При первой же возможности обратитесь на сервисную станцию официального дилера Chery для проверки и ремонта автомобиля.

Предупреждение о высокой температуре воздуха в шинах

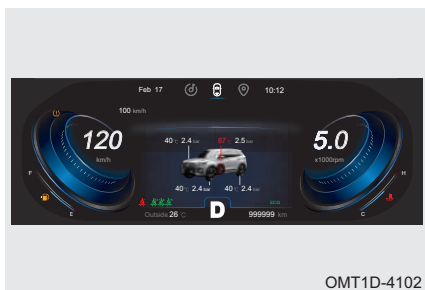

Если температура воздуха в шинах превышает 85 °C и автомобиль при этом некоторое время движется со скоростью, превышающей 30 км/ч, система подаст предупреждение о высокой температуре воздуха в шинах. Во время подачи предупреждения о высокой температуре воздуха в шинах мигает символ соответствующего колеса, отображается текущее значение температуры воздуха в шине и на приборной панели загорается желтый сигнализатор .

Если после перевода выключателя пуска двигателя из положения OFF в положение ON температура воздуха в шинах превышает 85 °С, система подает предупреждение о высокой температуре воздуха в шинах. Во время подачи предупреждения о высокой температуре воздуха в шинах мигает символ соответствующего колеса, отображается текущее значение температуры воздуха в шине и на приборной панели загорается желтый сигнализатор .

Когда температура воздуха в шинах опустится ниже 80 °С, поездка на автомобиле со скоростью, превышающей 30 км/ч, выполняемая в течение определенного периода времени, приведет к автоматическому выключению предупреждения о высокой температуре воздуха в шинах.

ВНИМАНИЕ

Если система подала предупреждение о высокой температуре шины, остановите автомобиль и дайте шинам остыть. В случае высокой температуры шин не пытайтесь охладить их водой. Шины могут получить повреждение, что, в свою сторону, может стать причиной дорожно-транспортного происшествия. При первой же возможности обратитесь на сервисную станцию официального дилера Chery для проверки и ремонта автомобиля.

Функциональные ограничения

- Ниже перечислены возможные причины подачи предупреждения системой TPMS:
 1. После замены колес (включая установку запасного колеса) не была выполнена процедура обучения системы TPMS.
 2. На датчики системы TPMS влияют электромагнитные помехи, создаваемые установленными на колеса цепями противоскольжения. Эти помехи препятствуют нормальной работе системы.
 3. Повреждены колесные датчики или другие компоненты системы TPMS. В этом случае автомобиль необходимо доставить на сервисную станцию официального дилера Chery для проверки и ремонта.
 4. Также система TPMS может работать некорректно из-за установленного на автомобиле нештатного электронного оборудования. Оно может стать причиной ложной подачи предупреждений системой.
 5. Система TPMS может не работать из-за радиопомех. Временное влияние на работу системы TPMS могут оказывать сильные электромагнитные радиосигналы той же частоты (433 МГц).

ПРОЧИТАЙТЕ

К наиболее распространенным источникам радиопомех относятся двигатели внутреннего сгорания, регистраторы данных, очистители воздуха, карты систем доступа, пульта дистанционного управления, базовые станции сотовых операторов, телебашни и т. д.

5-10. Система сигнализации при парковке

Монитор заднего обзора (RVC)

Монитор заднего обзора выводит на дисплей аудиосистемы полученное от камер изображение пространства позади автомобиля и накладывает на него линии прогнозируемой траектории, что упрощает парковку автомобиля и делает ее более безопасной.

5. СИСТЕМЫ ПОМОЩИ ВОДИТЕЛЮ

Способ использования

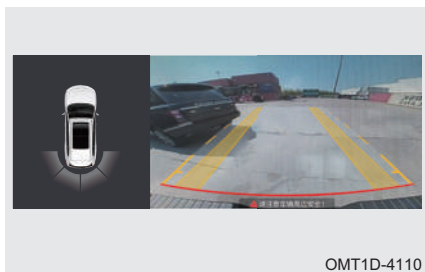

Чтобы вывести на дисплей монитор заднего обзора и линии прогнозируемой траектории, переведите селектор в положение R (задний ход). Линии прогнозируемой траектории изменяются в зависимости от угла поворота рулевого колеса.

ВНИМАНИЕ

- Используйте отображаемое на экране расстояние до препятствия только в качестве справочной величины (особенно если вы приближаетесь к уклону дороги).
- Габаритные линии и линии прогнозируемой траектории немного шире, чем автомобиль.
- При очистке объектива камеры от грязи или снега будьте осторожны, чтобы не поцарапать его.
- В случае установки шин нестандартного размера возможно отклонение линий прогнозируемой траектории на экране от фактической траектории движения автомобиля. В таком случае необходимо пользоваться зеркалами заднего вида и определять расстояние до препятствий визуально.

ОПАСНОСТЬ

- Перед началом движения задним ходом убедитесь, что дверь багажного отделения полностью закрыта.
- Следите за тем, чтобы просмотр изображения на дисплее не отвлекал вас от управления автомобилем.
- Из-за ограниченного угла обзора камеры на экране не отображается пространство по краям от бампера и под ним.
- При движении задним ходом особое внимание обращайте на присутствие детей, мелких животных и препятствия небольшого размера, поскольку они не всегда могут быть обнаружены камерой.
- Поскольку задняя камера имеет широкоугольный объектив, расстояние до препятствия, отображаемое на мониторе заднего обзора, отличается от фактического.
- Берегите объектив камеры от ударов. Камера представляет собой прецизионное устройство. Несоблюдение этого требования может вызвать неисправность камеры, ее возгорание или короткое замыкание.
- Во время мойки автомобиля водой под высоким давлением не направляйте струю на камеру. В противном случае вода попадет внутрь камеры и образует конденсат на ее объективе. Это может вызвать неисправность камеры, ее возгорание или короткое замыкание.
- Монитор заднего обзора упрощает управление автомобилем, однако пользование им не избавляет водителя от обязанности выполнять все остальные действия, необходимые при движении задним ходом. Перед началом движения задним ходом обернитесь, чтобы убедиться в безопасности этого маневра. Двигаться задним ходом следует с низкой скоростью.
- Объектив задней камеры увеличивает и искажает изображение, поэтому картина на дисплее отличается от реальности. Кроме того, имеются «слепые» зоны и присутствует небольшая задержка при выводе изображения на дисплей.

Монитор кругового обзора (AVM) (для некоторых вариантов исполнения автомобиля)

Монитор кругового обзора выводит на дисплей аудиосистемы полученное от четырех камер изображение пространства вокруг автомобиля и накладывает на него линии прогнозируемой траектории, что упрощает парковку автомобиля и делает ее более безопасной.

Местоположение камер

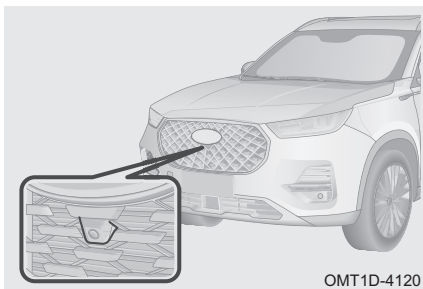

Передняя камера расположена в облицовке радиатора.

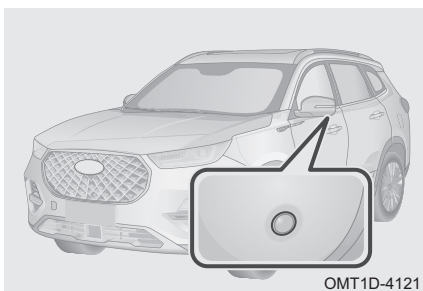

Левая и правая камеры расположены в нижней части наружных зеркал заднего вида.

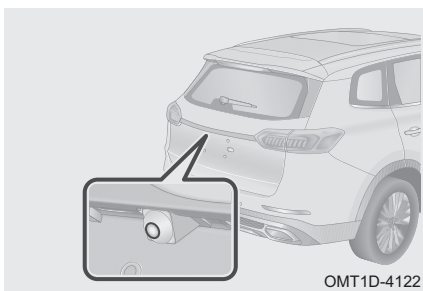

Задняя камера расположена в центре двери багажного отделения над задним регистрационным знаком.

5. СИСТЕМЫ ПОМОЩИ ВОДИТЕЛЮ

Способ использования

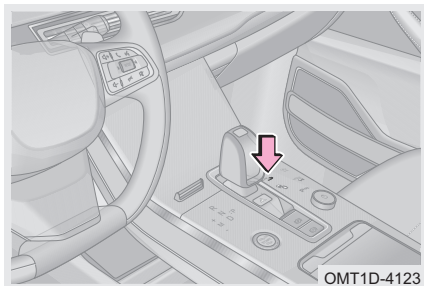

Выключатель пуска двигателя должен находиться в положении ON, а скорость автомобиля не должна превышать 20 км/ч.

Способ 1. Для включения монитора кругового обзора переведите селектор в положение R (задний ход). Монитор кругового обзора выключится автоматически через 15 секунд после того, как селектор будет выведен из положения R (задний ход).

Способ 2. Для включения монитора кругового обзора нажмите выключатель 

(при этом загорится встроенный в клавишу выключателя индикатор). Нажмите выключатель  еще раз для включения монитора кругового обзора (встроенный в клавишу выключателя индикатор погаснет).

Способ 3. Монитор кругового обзора включается при включении указателей поворота (для этого в настройках монитора кругового обзора должна быть включена соответствующая функция). После выключения указателей поворота монитор кругового обзора выключается.

Способ 4. Монитор кругового обзора включается при повороте рулевого колеса на большой угол (для этого в настройках монитора кругового обзора должна быть включена соответствующая функция).

Примечание: монитор кругового обзора автоматически выключится, если перевести выключатель пуска двигателя в положение OFF, а также если скорость автомобиля превысит 30 км/ч.

ПРОЧИТАЙТЕ

- Дизайн салона может варьироваться. Это зависит от конкретного автомобиля.
- Монитор кругового обзора упрощает управление автомобилем, однако при этом водителю следует помнить, что изображение препятствия на дисплее и отображаемое расстояние до препятствия отличаются от фактических. Кроме того, имеются «слепые» зоны и присутствует небольшая задержка при выводе изображения на дисплей. Поэтому монитор кругового обзора не избавляет водителя от обязанности самостоятельно оценивать ситуацию и выполнять все необходимые действия. Водитель должен следить за окружающей обстановкой и вести автомобиль осторожно как при включенном, так и при выключенном мониторе кругового обзора.

Переключение видов

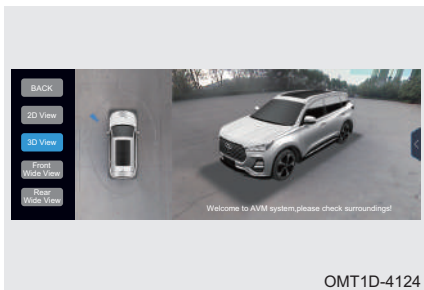

Включите монитор кругового обзора. Нажмите кнопку «Назад», чтобы выйти из режима настройки монитора кругового обзора.

Включите монитор кругового обзора. Нажмите кнопку 2D/3D для переключения между режимами 2D и 3D.

Включите монитор кругового обзора. Нажмите кнопку широкоугольного вида спереди/сзади для вывода на экран широкоугольного вида спереди/сзади.

Включите монитор кругового обзора. Нажмите кнопку , чтобы переключиться на соответствующий вид.

5. СИСТЕМЫ ПОМОЩИ ВОДИТЕЛЮ

Включите монитор кругового обзора. Нажмите кнопку быстрого действия в правой части экрана монитора кругового обзора, чтобы перейти к его настройкам.



ПРОЧИТАЙТЕ

Монитор кругового обзора существенно облегчает парковку автомобиля и безопасное управление им. Для знакомства с работой монитора кругового обзора лучше всего подходят открытые пространства с минимальным количеством препятствий.



ВНИМАНИЕ

- При очистке объектива камеры от грязи или снега будьте осторожны, чтобы не поцарапать его.
- Не кладите посторонние предметы на объектив камеры.
- Расстояние до препятствия, отображаемое на мониторе кругового обзора, отличается от фактического.
- Перед началом пользования монитором кругового обзора убедитесь, что наружные зеркала заднего вида находятся в рабочем положении и дверь багажного отделения закрыта полностью.
- Монитор кругового обзора был откалиброван в заводских условиях. Любой несанкционированный монтаж или демонтаж камер, а также изменение их положения может отразиться на работе монитора кругового обзора.
- Монитор кругового обзора упрощает управление автомобилем, однако при этом водителю следует помнить, что изображение препятствия на дисплее и отображаемое расстояние до препятствия отличаются от фактических. Кроме того, имеются «слепые» зоны и присутствует небольшая задержка при выводе изображения на дисплей. Поэтому монитор кругового обзора не избавляет водителя от обязанности самостоятельно оценивать ситуацию и выполнять все необходимые действия. Водитель должен следить за окружающей обстановкой и вести автомобиль осторожно как при включенном, так и при выключенном мониторе кругового обзора.

Настройка системы

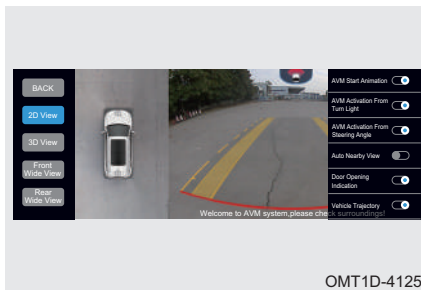

[AVM Start Animation] (главный экран монитора кругового обзора). Выберите данный пункт, чтобы перейти на главный экран. При первом включении монитора кругового обзора на дисплей выводится главный экран монитора кругового обзора.

[Auto Zoom in View] (автоматическое масштабирование). Выберите данный пункт, чтобы включить автоматическое масштабирование. Масштаб изображения на экране будет изменяться автоматически в зависимости от расстояния до препятствия.

[Door Opening Indication] (индикация открывания двери). Выберите данный пункт, чтобы вывести на дисплей изображение с камеры, расположенной со стороны открытой двери. Вывести на дисплей изображение с камеры на двери можно также, открыв переднюю левую или переднюю правую дверь.

[Vehicle Trajectory] (линии прогнозируемой траектории). Выберите данный пункт, чтобы вывести на дисплей линии прогнозируемой траектории. Вывести на дисплей статические/динамические линии прогнозируемой траектории, а также габаритные линии автомобиля можно перемещением селектора в положение R (задний ход).

5. СИСТЕМЫ ПОМОЩИ ВОДИТЕЛЮ

[License Plate Number Display] (изображение с камеры над задним регистрационным знаком). Выберите данный пункт, чтобы вывести на дисплей изображение с камеры, расположенной над регистрационным знаком.

[Parking Radar Display] (дисплей системы сигнализации при парковке). Выберите данный пункт, чтобы вывести на дисплей экран системы сигнализации при парковке.



[Default Setting Restoring] (восстановление заводских настроек). Выберите данный пункт для восстановления заводских настроек.

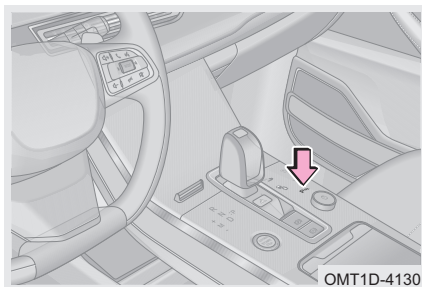

Система сигнализации при парковке (для некоторых вариантов исполнения автомобиля)

Система сигнализации при парковке служит для выявления препятствий впереди и позади автомобиля. Для этого система использует 4 или 8 ультразвуковых датчиков (зависит от модификации автомобиля). Система сообщает водителю о расстоянии до препятствия с помощью звуковых сигналов и изображения на дисплее головного устройства аудиосистемы. Это упрощает парковку автомобиля и делает ее более безопасной.

Выключатель системы сигнализации при парковке (для некоторых вариантов исполнения автомобиля)



Для включения системы сигнализации при парковке нажмите выключатель  (при этом загорится встроенный в клавишу выключателя индикатор). Если селектор не находится в положении R (задний ход), нажмите выключатель  еще раз, чтобы выключить систему сигнализации при парковке.

Примечание: если при включенной системе сигнализации при парковке скорость автомобиля превысит 15 км/ч, встроенный в клавишу выключателя  индикатор погаснет и система сигнализации при парковке выключится. Когда скорость автомобиля опустится ниже 15 км/ч, для повторного включения системы нужно будет нажать выключатель  (при этом встроенный в клавишу выключателя индикатор загорится).

ПРОЧИТАЙТЕ

- Выключателем системы сигнализации при парковке оборудована только модификация с 8 датчиками.
- Дизайн салона может варьироваться. Это зависит от конкретного автомобиля.

Способ использования

Модификация с 4 датчиками — установите выключатель пуска двигателя в положение ON и переведите селектор в положение R (задний ход). Система сигнализации при парковке включится автоматически. Если ультразвуковой датчик обнаружит препятствие, на дисплее головного устройства аудиосистемы отобразится расстояние до этого препятствия (в виде красной, желтой или зеленой зоны) и раздастся звуковой сигнал.

Модификация с 8 датчиками — установите выключатель пуска двигателя в положение ON, нажмите выключатель  (загорится индикатор) и переведите селектор в положение R (задний ход). Система сигнализации при парковке включится автоматически.

5. СИСТЕМЫ ПОМОЩИ ВОДИТЕЛЮ

Если ультразвуковой датчик обнаружит препятствие, на дисплее головного устройства аудиосистемы отобразится расстояние до этого препятствия (в виде красной, желтой или зеленой зоны) и раздастся звуковой сигнал.

Примечание: в случае неисправности одного из ультразвуковых датчиков система сигнализации при парковке после ее включения будет в течение 2 секунд подавать предупреждающий звуковой сигнал. При включении стояночного тормоза или установке селектора в положение Р (стоянка) подача предупреждения прекращается.

ПРОЧИТАЙТЕ

- Определяемое расстояние до препятствия соответствует кратчайшему расстоянию между проекциями контуров препятствия и ультразвукового датчика на горизонтальную плоскость
- Если при включенных передних ультразвуковых датчиках включен стояночный тормоз или селектор находится в положении Р (стоянка), предупреждающий звуковой сигнал подаваться не будет, а будет лишь отображаться информация о препятствии на дисплее головного устройства аудиосистемы.
- В случае модификации с 8 датчиками для активации системы сигнализации при парковке установите селектор в положение R (задний ход), независимо от того, была ли данная система включена до этого. После этого при перемещении селектора в другие положения система сигнализации при парковке останется включенной.

ВНИМАНИЕ

- Препятствия, находящиеся за пределами зоны действия датчиков, не могут быть обнаружены системой сигнализации при парковке.
- Учтите, что при движении автомобиля датчики системы сигнализации при парковке с другой стороны кузова могут приблизиться к другим препятствиям.

Функциональные ограничения

- Работоспособность системы сигнализации при парковке может нарушиться в следующих случаях:

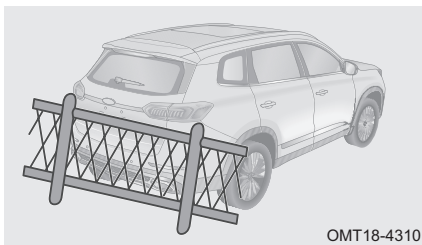

Ультразвуковые датчики не способны обнаружить такие препятствия, как проволока, забор из сетки, канаты и т. п.

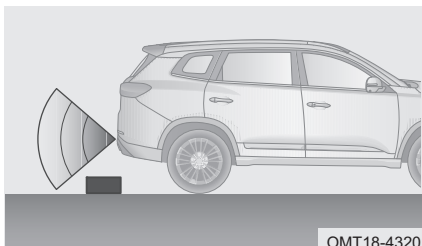

Ультразвуковые датчики не способны обнаружить низкие объекты, например, камни и т. п.

5. СИСТЕМЫ ПОМОЩИ ВОДИТЕЛЮ

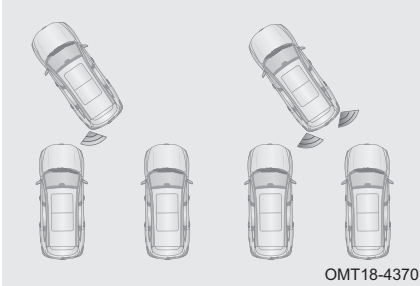

При обнаружении препятствий одновременно несколькими датчиками расстояния между соответствующими датчиками и препятствиями отображаются на дисплее одновременно. При этом зуммер предупреждает только о приближении к ближайшему препятствию.

ВНИМАНИЕ

- Препятствия, находящиеся за пределами зоны действия датчиков, не могут быть обнаружены системой сигнализации при парковке.
- Учтите, что при движении автомобиля датчики системы сигнализации при парковке с другой стороны кузова могут приблизиться к другим препятствиям.

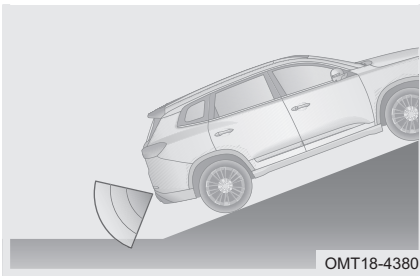

Если автомобиль находится на крутом уклоне.

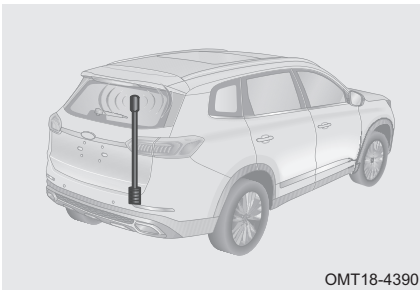

При использовании на автомобиле высокочастотного радиоприемника или антенны.

5. СИСТЕМЫ ПОМОЩИ ВОДИТЕЛЮ

Если рядом с автомобилем имеются источники ультразвукового излучения, например, звуковые сигналы других автомобилей, двигатели мотоциклов или создается звук торможения тяжелых средств.

5-11. Системы контроля тормозного усилия



Система динамической стабилизации (ESP)

Система ESP обеспечивает курсовую устойчивость автомобиля при избыточной или недостаточной поворачиваемости. Если система выявила избыточную или недостаточную поворачиваемость, она индивидуально задействует тормозные механизмы колес, чтобы повысить устойчивость автомобиля. Система ESP также обеспечивает работу других систем (таких как ABS и EBD) для обеспечения продольной устойчивости автомобиля во время его движения.

ПРОЧИТАЙТЕ

Систему ESP можно включить или выключить на приборной панели. Для получения дополнительной информации см. «Приборная панель».

Сигнализатор системы динамической стабилизации (ESP)

Когда система ESP выключена, на приборной панели горит желтый сигнализатор . Во время работы системы желтый сигнализатор  на приборной панели начинает мигать. В случае неисправности системы желтый сигнализатор  на приборной панели горит постоянным светом.

ОПАСНОСТЬ

- В случае неисправности системы ESP при первой же возможности обратитесь на сервисную станцию официального дилера Chevy для проверки и ремонта автомобиля.
- Высокая скорость движения, резкие повороты и плохие дорожные условия могут стать причиной дорожно-транспортного происшествия, даже если система ESP работает.
- Работа системы ESP не может гарантировать сохранение полного контроля над автомобилем в экстремальных условиях вождения. Даже если автомобиль оборудован системой ESP, необходимо строго соблюдать все необходимые правила, чтобы не попасть в дорожно-транспортное происшествие.

Функциональные ограничения

■ Условия, при которых систему ESP следует отключить:

1. При использовании цепей противоскольжения.
2. При испытании автомобиля на динамометрическом стенде.
3. При движении по глубокому снегу или рыхлой поверхности.

ПРОЧИТАЙТЕ

Для улучшения проходимости автомобиля при движении по глубокому песку или щебню систему ESP рекомендуется отключить.

Антиблокировочная тормозная система (ABS)

Система ABS помогает предотвратить блокировку колес при слишком сильном торможении или при торможении на скользкой дороге. Это позволяет избежать проскальзывания колес и заноса автомобиля, а также повышает устойчивость автомобиля.

5. СИСТЕМЫ ПОМОЩИ ВОДИТЕЛЮ



Антиблокировочная тормозная система (ABS) вступает в действие только при опасности блокировки колес при торможении, но не во время нормального торможения. Если во время торможения педаль тормоза пульсирует и слышен шум, это указывает на работу системы ABS. Такие пульсации и шум являются нормальным явлением. Не отпускайте педаль тормоза.

ОПАСНОСТЬ

- Управляйте автомобилем с осторожностью и снижайте скорость в поворотах.
- В случае неисправности системы ESP при первой же возможности обратитесь на сервисную станцию официального дилера Chery для проверки и ремонта автомобиля.
- Система ABS обеспечивает максимально возможную эффективность торможения, однако длина тормозного пути во многом зависит от состояния дорожного покрытия.
- Кроме того, система ABS не может защитить вас от опасности при слишком маленькой дистанции до впереди идущего транспортного средства, при проезде залитых водой участков, при слишком быстром движении в поворотах или на разбитых дорогах, а также при невнимательном или небрежном управлении автомобилем.
- Система ABS не гарантирует сокращения тормозного пути при любом состоянии дорожного покрытия, например, на песчаных или покрытых снегом дорогах. По сравнению с автомобилем без антиблокировочной системы, вашему автомобилю может понадобиться увеличенный тормозной путь.

Сигнализатор неисправности антиблокировочной тормозной системы (ABS)

В случае неисправности системы желтый сигнализатор  на приборной панели горит постоянным светом.

ОПАСНОСТЬ

Если сигнализатор неисправности антиблокировочной тормозной системы (ABS) и сигнализатор неисправности тормозной системы загорелись одновременно, остановите автомобиль в безопасном месте на обочине дороги и при первой же возможности обратитесь на сервисную станцию официального дилера Chery для проверки и ремонта автомобиля.

Функциональные ограничения

■ Система ABS может издавать при работе следующие звуки:

1. Звук, возникающий при пульсации педали тормоза.
2. Звук удара компонентов подвески о кузов автомобиля при экстренном торможении.
3. Звук работы электродвигателя, электромагнитного клапана и насоса обратной подачи в гидравлическом блоке системы ABS.
4. Звук работы электромагнитного клапана при вмешательстве электронного регулятора тормозных сил (EBD) в процесс торможения.
5. Короткий «жужжащий» звук в ходе самодиагностики системы ABS — при включении электропитания или при пуске двигателя.

■ В указанных ниже условиях всегда поддерживайте безопасную дистанцию до впередиидущего транспортного средства.

1. При движении по разбитым дорогам.
2. При движении по дорогам с выбоинами или неровным покрытием.
3. При использовании цепей противоскольжения.
4. При движении по грязным, гравийным или заснеженным дорогам.

ВНИМАНИЕ

Большое значение для нормальной работы системы ABS имеют размер шин, их спецификация и состояние протектора. При замене устанавливайте шины такого же типоразмера, допустимой нагрузки и конструкции, как и шины, установленные на заводе. При выходе шины из строя обратитесь на сервисную станцию официального дилера Chery для замены неисправной шины на новую оригинальную шину.

ОПАСНОСТЬ

- При вождении в дождь следует тщательно контролировать скорость автомобиля. В случае пробуксовки или проскальзывания колес система ABS может оказаться неэффективной.
- Хотя система ABS помогает сохранить контроль над автомобилем, очень важно управлять автомобилем осторожно и поддерживать умеренную скорость движения и безопасную дистанцию до впередиидущего транспортного средства, поскольку существует предел устойчивости автомобиля и эффективности работы рулевого управления даже при работе системы ABS.

Другие системы помощи водителю

Электронный регулятор тормозных сил (EBD)

Электронный регулятор тормозных сил (EBD) автоматически регулирует распределение тормозных сил между передней и задней осями в зависимости от нагрузки на них. Это необходимо для повышения эффективности торможения. Совместная работа электронного регулятора тормозных сил и системы ABS повышает устойчивость автомобиля при торможении. Кроме того, при торможении в повороте система регулирует усилие в тормозных механизмах внутренних и внешних по отношению к центру поворота колес, что еще больше повышает устойчивость автомобиля при торможении.

Противобуксовочная система (TCS)

При резком трогании с места, а также во время разгона возможна пробуксовка ведущих колес. На скользкой (например, покрытой снегом или льдом) дороге это может привести к потере контроля над автомобилем и стать причиной аварийной ситуации. Если на основании сигнала от колесных датчиков система TCS обнаружила, что частота вращения ведущих колес превышает частоту вращения ведомых колес (что может свидетельствовать о пробуксовке), она корректирует угол опережения зажигания, уменьшает угол открытия дроссельной заслонки, включает более низкую передачу или затормаживает ведущие колеса, чтобы прекратить их пробуксовку.

5. СИСТЕМЫ ПОМОЩИ ВОДИТЕЛЮ

Система помощи при начале движения на подъеме (ННС)

Система ННС предотвращает скатывание автомобиля назад при трогании на подъеме. После остановки автомобиля система ННС с помощью датчика продольного ускорения определяет, находится ли автомобиль на уклоне. Если автомобиль из неподвижного положения начинает движение передним или задним ходом на подъеме, система ННС начинает работу автоматически. При трогании автомобиля с места система в течение 1 – 2 секунд поддерживает давление в тормозных механизмах, пока водитель переносит ногу с педали тормоза на педаль акселератора. Давление в тормозных механизмах снижается плавно, по мере увеличения развиваемого двигателем тягового усилия. Это позволяет избежать аварийной ситуации в результате резкого трогания автомобиля с места.

Система помощи при экстренном торможении (НВА)

Система НВА позволяет уменьшить тормозной путь автомобиля при экстренном торможении. В экстренной ситуации водитель обычно начинает тормозить вовремя, но, как правило, нажимает педаль тормоза с недостаточным усилием, и это увеличивает тормозной путь. В подобных ситуациях может помочь система НВА. Если в экстренной ситуации водитель нажимает педаль тормоза быстро, но недостаточно сильно, система НВА сразу же поднимает давление в контурах тормозной системы до максимального уровня. Это повышает быстродействие и эффективность системы ABS и позволяет эффективно сократить тормозной путь.

Система контроля тяги (DTC)

Если в обычных условиях эксплуатации водитель быстро отпустит педаль акселератора или случайно включит пониженную передачу, то на скользкой дороге из-за эффекта торможения двигателем ведущие колеса могут заблокироваться. В таком случае система DTC снизит развиваемый двигателем крутящий момент и разблокирует ведущие колеса, восстановив управляемость автомобиля.

Система предотвращения опрокидывания автомобиля (RMI)

Система RMI помогает предотвратить опрокидывание автомобиля под действием динамической нагрузки (например, при перестроении).

В СЛУЧАЕ НЕИСПРАВНОСТИ

- | | |
|--------------------------------------------------------------------------------------------------------------------------------------------------------------------------------------------------------------------------------------------------------------------------------------------------------------------------------------------------------------------------------------------------------------------------------------------------------------------------------------------------------------------------------------------------------------------------------------------------------------------------------------------------------|------------------------------------------------------------------------------------------------------------------------------------------------------------------------------------------------------------------------------------------------------------------------------------------------------------------------------------------------------------------------------------------------------------------------------------------------------------------|
| <p>6-1. Ваши действия в экстренной ситуации</p> <ul style="list-style-type: none"> Система ЭРА-ГЛОНАСС 266 Аварийная световая сигнализация 269 Светоотражающий жилет 269 Знак аварийной остановки 270 Инструмент 270 <p>6-2. Ваши действия в случае неисправности</p> <ul style="list-style-type: none"> Если колесо получило повреждение при движении автомобиля 270 Перегрев охлаждающей жидкости двигателя 275 Действия при разряде аккумуляторной батареи 276 Если двигатель не запускается 278 | <p>6-3. Буксировка</p> <ul style="list-style-type: none"> Буксировка вашего автомобиля 279 Буксировка неисправного автомобиля 280 Установка буксирной проушины 281 <p>6-4. Предохранители</p> <ul style="list-style-type: none"> Блок предохранителей 282 Проверка предохранителей .. 283 Замена предохранителей 283 <p>6-5. Если вам нужна помощь 284</p> |
|--------------------------------------------------------------------------------------------------------------------------------------------------------------------------------------------------------------------------------------------------------------------------------------------------------------------------------------------------------------------------------------------------------------------------------------------------------------------------------------------------------------------------------------------------------------------------------------------------------------------------------------------------------|------------------------------------------------------------------------------------------------------------------------------------------------------------------------------------------------------------------------------------------------------------------------------------------------------------------------------------------------------------------------------------------------------------------------------------------------------------------|

6. В СЛУЧАЕ НЕИСПРАВНОСТИ

6-1. Система ЭРА-ГЛОНАСС

Система ЭРА-ГЛОНАСС

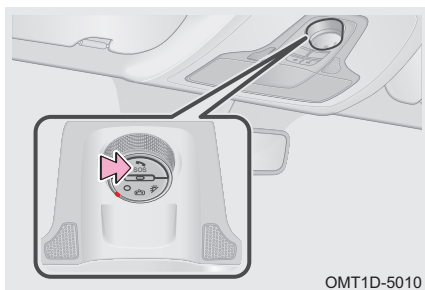

Российская государственная система экстренного реагирования при авариях – это система вызова экстренных оперативных служб. Предназначена для автоматического (при аварии) или ручного (нажатием кнопки «SOS») вызова оператора экстренных оперативных служб, передачи минимального набора данных с описанием характеристик автомобиля, координат его местонахождения, времени и направления движения, а так же установления громкой связи пользователей автомобиля с оператором государственной федеральной системы посредством сотовых сетей (GSM).

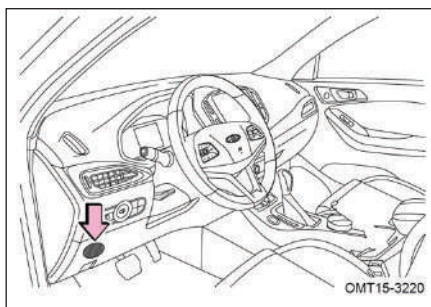

Динамик системы ЭРА – ГЛОНАСС находится в зоне, указанной на рисунке.

■ Режим автоматического срабатывания экстренного вызова

Автоматический вызов в диспетчерский центр ЭРА-ГЛОНАСС осуществляется в момент аварии при: фронтальном столкновении; боковом столкновении; ударе сзади; опрокидывании.

Оператору передается набор данных с описанием характеристик автомобиля, координат его местонахождения, времени и направления движения, а так же устанавливается громкая связь с лицами находящимися в автомобиле.

■ Ручной режим экстренного вызова

Для экстренного вызова вручную, нажмите кнопку «SOS». С этого момента запускается алгоритм работы, аналогичный режиму автоматического экстренного вызова, описанного выше.

Для отмены экстренного вызова, инициированного в ручном режиме, на стадии установления соединения (если соединение с оператором системы ещё не установлено) следует нажать кнопку «SOS», вызов будет прекращен.

При случайном нажатии кнопки «SOS», сообщите оператору, что вы не находитесь в экстренной ситуации.

■ Режим тестирования устройства

Режим тестирования предназначен для проверки функционирования автомобильной телекоммуникационной системы оператором системы «ЭРА – ГЛОНАСС».

Для тестирования устройства рекомендуем обратиться к дилеру CHERY. При желании вы можете самостоятельно провести тестирование. Для этого необходимо нажать кнопку «SOS» пять раз подряд. В режиме тестирования индикатор состояния блока Интерфейса пользователя будет поочередно мигать красным – желтым – зеленым цветом.

Для выполнения тестирования требуется следовать голосовым подсказкам. Выход из режима тестирования осуществляется:

- после передачи минимально необходимых данных с результатами тестирования изделия оператору системы;
- при отключении внешнего питания.

■ Меры безопасности

Изделие работает от бортовой сети транспортного средства с номинальным напряжением 12 или 24В. При отключении от источника питания изделие работает за счёт встроенной резервной аккумуляторной батареи, срок службы которой составляет 3 года.

Замена резервной батареи производится только у авторизованных дилеров CHERY. В случае обнаружения неисправности в работе изделия следует обратиться в сервисный центр. Запрещается проводить ремонт самостоятельно.



ВНИМАНИЕ

Вызов экстренной оперативной службы невозможен в следующих случаях:

- плохого сигнала мобильной сети, или если занята линия диспетчерского центра ЭРА – ГЛОНАСС;
- автомобиль находится вне зоны действия мобильной сети (тоннели, подземные парковки и т. д.);
- неисправности элементов устройства телекоммуникационной системы.

■ Индикаторы состояния системы

Для визуального контроля работоспособности системы используется индикатор состояния блока интерфейса пользователя.

При подаче питания на изделие, индикатор состояния горит красным цветом в течение пяти секунд, если изделие исправно и прошло самодиагностику, индикатор состояния гаснет и изделие переходит в рабочий режим.

При обнаружении неисправности встроенных компонентов во время проведения самодиагностики изделие переходит в состояние сервисной индикации.

6. В СЛУЧАЕ НЕИСПРАВНОСТИ

Возможные варианты индикации состояния изделия приведены в таблице.

Таблица 1. Индикация состояний системы

Состояние изделия	Состояние индикатора
Включение	Красный 5 сек, затем мигает зеленый
Рабочий режим	Горит зеленый или желтый
Режим тестирования	Мигает красный – желтый – зеленый
Неисправность, внутренняя память переполнена	Горит красный
Экстренный вызов невозможен	Горит красный
Установление соединения в режиме «Экстренный вызов»	Горит зеленый или желтый
Передача данных в режиме «Экстренный вызов»	Горит зеленый или желтый
Голосовое соединение в режиме «Экстренный вызов»	Горит зеленый или желтый
Низкий заряд батареи	Мигает желтый
Отсутствие сигналов GLONASS/GPS	Горит желтый
Отсутствие сигналов GSM	Горит красный



ВНИМАНИЕ

В случае выявления, в процессе диагностики, неисправности внутренних компонентов, необходимо обратиться к дилеру CHERY.

Аварийная световая сигнализация

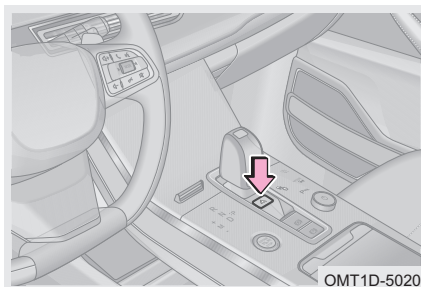

В случае поломки автомобиля или его попадания в дорожно-транспортное происшествие включите аварийную световую сигнализацию, чтобы предупредить об опасности других участников дорожного движения и избежать повторного дорожно-транспортного происшествия.

Для включения аварийной световой сигнализации нажмите соответствующий выключатель, при этом начнут одновременно мигать оба индикатора указателей поворота. Чтобы выключить аварийную световую сигнализацию, нажмите выключатель еще раз.

 ПРОЧИТАЙТЕ

- Дизайн салона может варьироваться. Это зависит от конкретного автомобиля.
- Аварийная световая сигнализация работает, даже если выключатель пуска двигателя находится в положении OFF.
- При срабатывании подушки безопасности аварийная световая сигнализация включается автоматически.
- Доступные варианты настроек зависят от комплектации и потому могут варьироваться от автомобиля к автомобилю. Это зависит от конкретного автомобиля.

Сигнал экстренного торможения

При нажатии на педаль тормоза в экстренной ситуации при высокой скорости движения все выключатели поворота и соответствующие индикаторы на приборной панели мигают с высокой частотой. Это называется сигналом экстренного торможения. При отпуске педали тормоза, нажатии выключателя аварийной световой сигнализации или установке выключателя пуска двигателя в положение OFF сигнал экстренного торможения выключается.

Светоотражающий жилет

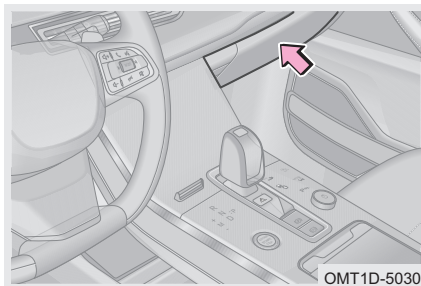

Светоотражающий жилет рекомендуется хранить в перчаточном ящике.

Надевайте светоотражающий жилет (полосами из светоотражающего материала наружу), когда покидаете автомобиль в условиях недостаточной видимости — например, для устранения внезапно возникшей неисправности или после дорожно-транспортного происшествия. Это сделает вас более заметными для водителей других транспортных средств и поможет избежать повторного дорожно-транспортного происшествия.

6. В СЛУЧАЕ НЕИСПРАВНОСТИ

ПРОЧИТАЙТЕ

Дизайн салона зависит от комплектации и может варьироваться. Это зависит от конкретного автомобиля.

Знак аварийной остановки

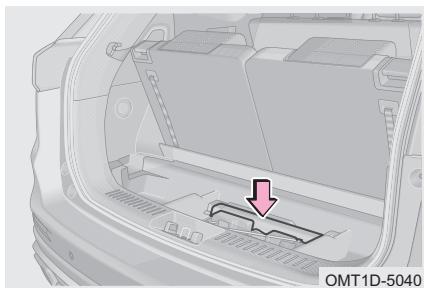

Треугольный знак аварийной остановки следует хранить в багажном отделении под ковровым покрытием пола.

Использование знака аварийной остановки при остановке автомобиля для устранения внезапно возникшей неисправности или после дорожно-транспортного происшествия позволит предупредить об опасности водителей других транспортных средств и избежать повторного дорожно-транспортного происшествия.

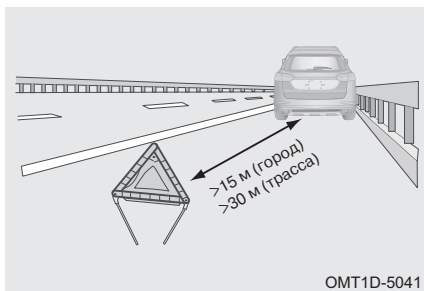

На обычных дорогах знак аварийной остановки следует устанавливать на расстоянии не менее 50 метров позади вашего автомобиля.

На автомагистрали знак аварийной остановки следует устанавливать на расстоянии не менее 150 метров позади вашего автомобиля.

При плохой погоде или на повороте знак аварийной остановки следует устанавливать на расстоянии не менее 150 м позади вашего автомобиля.

Инструмент

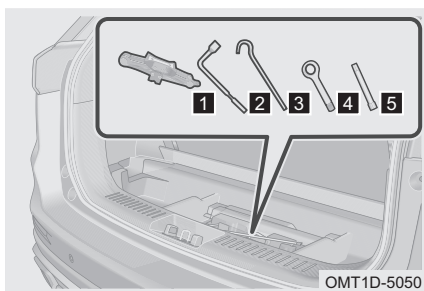

- 1 Джек
- 2 Баллонный ключ
- 3 Рукоятка домкрата
- 4 Буксирная проушина
- 5 Удлинитель баллонного ключа

6-2. Ваши действия в случае неисправности

Если колесо получило повреждение при движении автомобиля

Если во время движения автомобиля колесо получило повреждение, держите рулевое колесо обеими руками и, продолжая прямолинейное движение, плавно снизьте скорость. Остановите автомобиль в безопасном месте в стороне от транспортного потока.

6. В СЛУЧАЕ НЕИСПРАВНОСТИ

1. Подготовка к замене поврежденного колеса

Шаг 1. Остановите автомобиль на горизонтальной площадке с твердым покрытием.

Шаг 2. Включите стояночный тормоз и переведите селектор в положение P (стоянка) (автомобиль с автоматической коробкой передач) или переведите рычаг переключения передач в положение N (нейтраль) (автомобиль с механической коробкой передач).

Шаг 3. Переведите выключатель пуска двигателя в положение OFF и включите аварийную световую сигнализацию.

Шаг 4. Попросите всех выйти из автомобиля и встать с той стороны автомобиля, которая находится дальше от транспортного потока.

Шаг 5. Наденьте светоотражающий жилет и установите знак аварийной остановки на расстоянии 15 – 30 метров позади автомобиля (в зависимости от дорожных условий).

ВНИМАНИЕ

Не следует продолжать движение с поврежденным колесом. В противном случае при движении даже на небольшое расстояние произойдет необратимое повреждение шины.

2. Достаньте запасное колесо

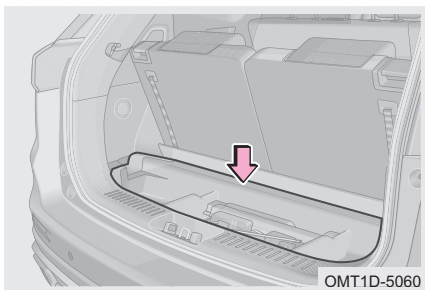

Шаг 1. Откройте дверь багажного отделения, поднимите ковровое покрытие пола багажного отделения и извлеките комплект инструмента.

ВНИМАНИЕ

Будьте осторожны при работе инструментом — не повредите облицовку багажного отделения.

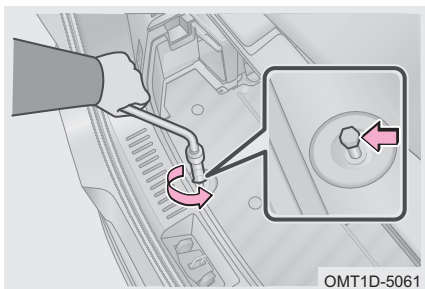

Шаг 2. Наденьте баллонный ключ с удлинителем на головку болта крепления запасного колеса.

Шаг 3. Отворачивайте ключом болт крепления запасного колеса против часовой стрелки, чтобы опустить запасное колесо.

6. В СЛУЧАЕ НЕИСПРАВНОСТИ

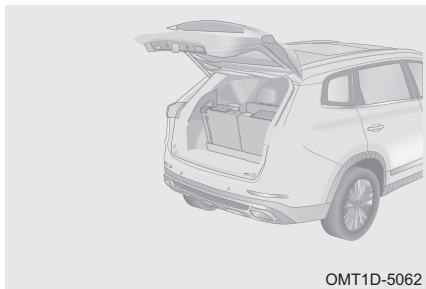

6. В СЛУЧАЕ НЕИСПРАВНОСТИ

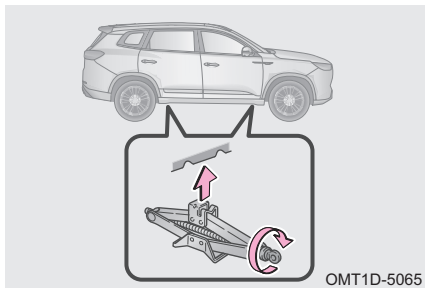

Шаг 3. Установите домкрат на горизонтальной площадке с твердым покрытием и убедитесь, что углубление на головке домкрата точно совпадает с опорной площадкой на кузове автомобиля.

ПРОЧИТАЙТЕ

- Максимальная нагрузка на домкрат: 1200 кг.
- Поднимите автомобиль на высоту, достаточную для того, чтобы снять колесо.

ОПАСНОСТЬ

Когда автомобиль поднят домкратом, во избежание травмирования людей следите за тем, чтобы ничьи части тела не оказались под кузовом.

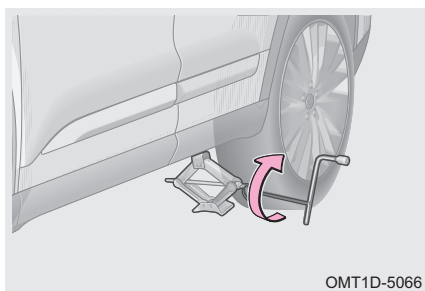

Шаг 4. Как только головка домкрата коснется опорной площадки на кузове, установите рукоятку домкрата на домкрат, вставьте баллонный ключ в рукоятку домкрата, затем вращайте баллонный ключ по часовой стрелке, чтобы поднять автомобиль.

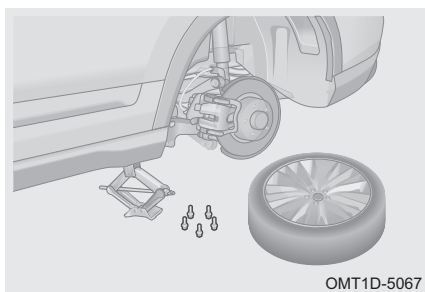

Шаг 5. Отверните колесные болты, вращая баллонный ключ против часовой стрелки, и снимите поврежденное колесо.

ВНИМАНИЕ

Кладите снятое колесо на землю выпуклой поверхностью вверх, чтобы не поцарапать его.

6. В СЛУЧАЕ НЕИСПРАВНОСТИ

4. Установите запасное колесо.

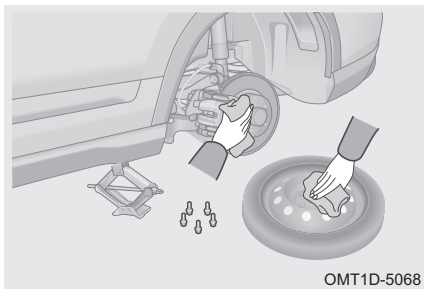

Шаг 1. Перед установкой колеса удалите все загрязнения с привалочных поверхностей колесного диска и ступицы. Установите запасное колесо на ступицу и убедитесь, что колесный диск хорошо прилегает к ступице.

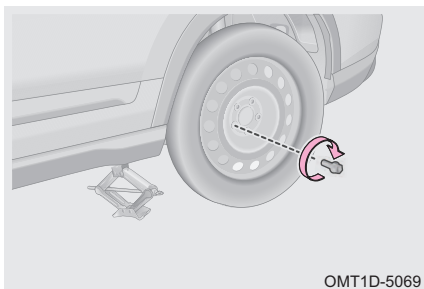

Шаг 2. Сначала заверните колесные болты от руки, вращая их по часовой стрелке. Затем установите запасное колесо в правильное положение и предварительно затяните все болты с помощью баллонного ключа.

⚠ ВНИМАНИЕ

Запрещается наносить смазку на резьбовую часть болтов.

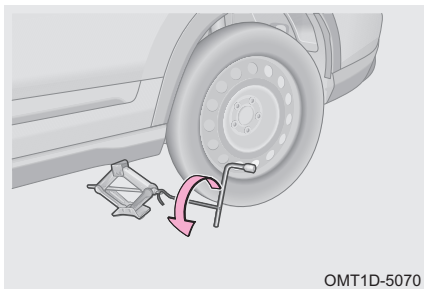

Шаг 3. Убедитесь, что рядом с автомобилем нет посторонних лиц. Для того чтобы опустить автомобиль, вращайте баллонный ключ, вставленный в рукоятку домкрата, против часовой стрелки.

6. В СЛУЧАЕ НЕИСПРАВНОСТИ

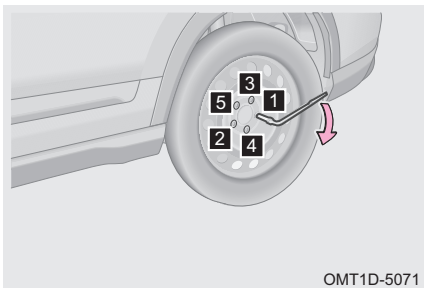

Шаг 4. атяните болты баллонным ключом в последовательности, показанной на рисунке. Повторите данную процедуру 2 или 3 раза для надежной затяжки болтов.

Шаг 5.ложите на место поврежденное колесо, домкрат, знак аварийной остановки и весь инструмент.

Шаг 6.сли давление воздуха в шине низкое, двигайтесь с небольшой скоростью к ближайшей сервисной станции официального дилера Chery, чтобы довести давление воздуха в шине до нормы.

ОПАСНОСТЬ

- Скорость движения с установленным малоразмерным запасным колесом не должна превышать 80 км/ч.
- Малоразмерное запасное колесо нельзя использовать длительное время. Момент затяжки колесных болтов после установки малоразмерного запасного колеса должен составлять $130 \pm 10 \text{ Н}\cdot\text{м}$. Двигайтесь с небольшой скоростью к ближайшей сервисной станции официального дилера Chery (рекомендуемое расстояние не должно превышать 80 км/ч) для замены малоразмерного запасного колеса на стандартное колесо. Несоблюдение этого требования может привести к отворачиванию колесных болтов.

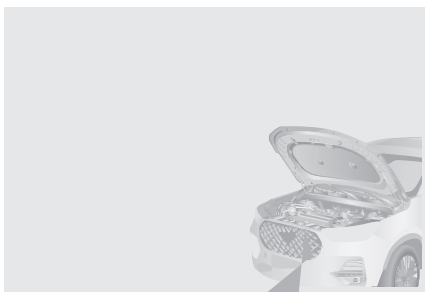

6. В СЛУЧАЕ НЕИСПРАВНОСТИ

Шаг 6. Если уровень охлаждающей жидкости опустился ниже нормы, незамедлительно обратитесь на сервисную станцию официального дилера Chery для проверки и ремонта автомобиля.

ВНИМАНИЕ

Если двигатель часто перегревается, обратитесь на сервисную станцию официального дилера Chery для проверки и ремонта автомобиля.

При низком уровне охлаждающей жидкости вы можете довести его до нормы, долив в расширительный бачок радиатора обычную воду. Однако после этого вы должны при первой же возможности обратиться на сервисную станцию официального дилера Chery для замены охлаждающей жидкости.

Действия при разряде аккумуляторной батареи

Пуск двигателя от внешней аккумуляторной батареи

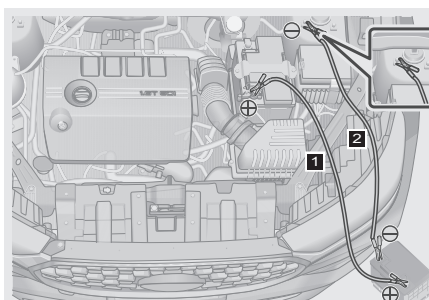

Шаг 1. Установите выключатель пуска двигателя в положение OFF и присоедините пусковые провода.

1 Присоедините один зажим «положительного» (+) пускового провода к «положительному» (+) полюсному выводу разряженной аккумуляторной батареи. Другой зажим «положительного» (+) пускового провода присоедините к «положительному» (+) полюсному выводу внешней аккумуляторной батареи.

2 Присоедините один зажим «отрицательного» (-) пускового провода к «отрицательному» (-) выводу внешней аккумуляторной батареи. Другой зажим «отрицательного» (-) пускового провода присоедините к неокрашенной детали двигателя автомобиля с разряженной аккумуляторной батареей.

Шаг 2. Если двигатель автомобиля-донора заглушен, следует запустить его, легко нажать педаль акселератора и приблизительно 5 минут поддерживать повышенные обороты двигателя автомобиля-донора, чтобы разряженная аккумуляторная батарея вашего автомобиля немного зарядилась.

Шаг 3. Если попытка пуска двигателя автомобиля с разряженной аккумуляторной батареей не удалась, убедитесь в хорошем контакте зажимов на пусковых проводах и повторите попытку пуска двигателя. Если двигатель все равно не запускается, зарядите разряженную аккумуляторную батарею.

Шаг 4. После успешного пуска двигателя отсоедините пусковые провода в последовательности, обратной присоединению (сначала «отрицательный» (-) провод, а затем «положительный» (+) провод).

Примечание: в качестве внешней аккумуляторной батареи для пуска двигателя можно использовать только стандартную аккумуляторную батарею напряжением 12 В.

⚠ ВНИМАНИЕ

- Если аккумуляторная батарея часто разряжается, при первой же возможности обратитесь на сервисную станцию официального дилера Chery для проверки и ремонта автомобиля.
- Не соединяйте «отрицательный» (-) вывод внешней аккумуляторной батареи напрямую с «отрицательным» (-) выводом разряженной аккумуляторной батареи.
- Напряжение внешней аккумуляторной батареи должно находиться в интервале от 12 до 13 В. Не приступайте к пуску двигателя от внешней аккумуляторной батареи, пока не убедитесь в том, что ее напряжение соответствует норме.
- При присоединении пусковых проводов убедитесь в том, что они не касаются вращающихся деталей в моторном отсеке (вентилятора, ремней навесных агрегатов и т. п.).
- Следите за тем, чтобы пусковые провода были присоединены правильно, а между их зажимами было достаточное расстояние. Не допускайте контакта зажимов пусковых проводов друг с другом или с металлическими деталями автомобиля.
- Перед выключением питания автомобиля или его запираем убедитесь, что потребители электрической энергии выключены, иначе потом могут возникнуть проблемы с пуском двигателя из-за разряда аккумуляторной батареи.

⚠ ОПАСНОСТЬ

- Используйте только специальные пусковые провода.
- Не курите возле аккумуляторной батареи, не пользуйтесь спичками или зажигалками, не подносите к ней открытое пламя.
- Если вы не уверены в своей способности самостоятельно выполнить описанную здесь процедуру, компания Chery настоятельно рекомендует вам обратиться за помощью к квалифицированному механику или на сервисную станцию официального дилера Chery.

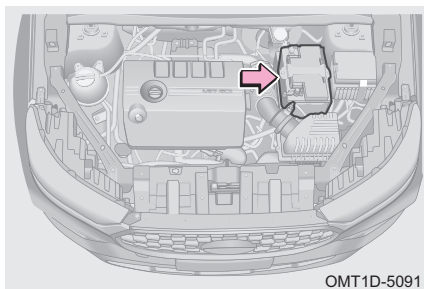
Замена аккумуляторной батареи

Шаг 1. Переведите выключатель пуска двигателя в положение OFF.

Шаг 2. Открывание капота.

Шаг 3. Отсоедините провод от «отрицательного» (-) полюсного вывода аккумуляторной батареи.

Шаг 4. Отсоедините провод от «положительного» (+) полюсного вывода аккумуляторной батареи.

Шаг 5. Снимите прижимную планку, затем снимите аккумуляторную батарею.

Шаг 6. Параметры новой аккумуляторной батареи должны соответствовать параметрам заменяемой батареи.

Шаг 7. Установите и подключите аккумуляторную батарею в последовательности, обратной снятию.

Примечание: Данный автомобиль оснащен необслуживаемой аккумуляторной батареей. Параметры новой аккумуляторной батареи должны соответствовать параметрам заменяемой батареи. Для замены аккумуляторной батареи рекомендуется обращаться на сервисную станцию официального дилера Chery.

6. В СЛУЧАЕ НЕИСПРАВНОСТИ



ЗАЩИТА ОКРУЖАЮЩЕЙ СРЕДЫ

Отработавшая аккумуляторная батарея содержит серную кислоту. Она ядовита и представляет коррозионную опасность. Утилизируйте аккумуляторную батарею в соответствии с местным законодательством по защите окружающей среды.



ВНИМАНИЕ

Будьте осторожны, не касайтесь металлическим инструментом одновременно обоих полюсных выводов аккумуляторной батареи. Не держитесь одновременно за «положительный» (+) вывод аккумуляторной батареи и за кузов автомобиля.



ОПАСНОСТЬ

- Храните аккумуляторную батарею в месте, недоступном для детей.
- Не курите возле аккумуляторной батареи, не пользуйтесь спичками или зажигалками, не подносите к ней открытое пламя.
- Аккумуляторная батарея содержит серную кислоту, которая ядовита и представляет коррозионную опасность, поэтому при работе с аккумуляторной батареей носите защитные очки и перчатки. Не наклоняйте и не переворачивайте аккумуляторную батарею.
- Если электролит попал на открытые участки тела или одежду, нейтрализуйте его с помощью щелочной воды (мыла) и смойте чистой водой. При необходимости незамедлительно обратитесь за медицинской помощью.

Если двигатель не запускается

Если двигатель не запускается, убедитесь, что ваши действия соответствуют правильной процедуре пуска и что в топливном баке достаточно топлива.

■ Коленчатый вал двигателя не вращается или вращается с низкой частотой

Шаг 1. Убедитесь, что клеммы на полюсных выводах аккумуляторной батареи чисты и надежно затянуты.

Шаг 2. Если клеммы на полюсных выводах аккумуляторной батареи чисты и надежно затянуты, включите фары. Если фары горят тускло, это означает, что аккумуляторная батарея разряжена. В этом случае можно попробовать запустить двигатель с помощью внешней аккумуляторной батареи.

Шаг 3. Если двигатель все равно не запускается, это может указывать на неисправность системы пуска. Незамедлительно обратитесь на сервисную станцию официального дилера Chevrolet для проверки и ремонта автомобиля.

■ Коленчатый вал двигателя вращается с нормальной частотой, но двигатель не запускается

Шаг 1. Переведите выключатель пуска двигателя в положение OFF или ACC и повторите попытку пуска двигателя

Шаг 2. Если двигатель не запускается, это может указывать на то, что свечи зажигания залиты бензином из-за многократных попыток пуска. Установите выключатель пуска двигателя в положение OFF и через несколько минут предпримите еще одну попытку пуска двигателя.

Шаг 3. Если двигатель не запустится и после этой попытки, при первой же возможности обратитесь на сервисную станцию официального дилера Chevrolet для проверки и ремонта автомобиля.

⚠ ВНИМАНИЕ

- Во избежание выхода стартера из строя не держите его включенным дольше 15 секунд.
- Если двигатель становится трудно запустить или он часто глохнет, при первой же возможности обратитесь на сервисную станцию официального дилера Chery для проверки или ремонта автомобиля.

6-3. Буксировка**Буксировка вашего автомобиля**

Буксировка автомобиля должна осуществляться с соблюдением действующих в вашей местности правил и норм.

Перед буксировкой автомобиля выключите стояночный тормоз (аварийное выключение стояночного тормоза см. в разделе «Тормозная система») и переведите селектор/рычаг переключения передач в положение N (нейтраль).

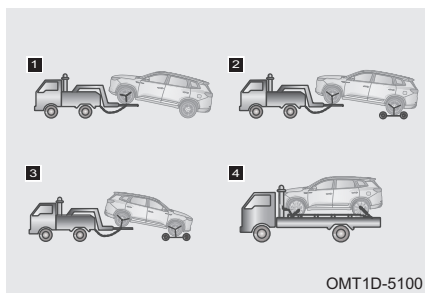
Правильные способы буксировки

OMT1D-5100

- 1** Для переднеприводных автомобилей: буксировка с вывешиванием передних колес автомобиля. Убедитесь, что буксируемый автомобиль надежно зафиксирован на эвакуаторе.
- 2** Для передне-, задне- и полноприводных автомобилей: буксировка с вывешиванием передних колес автомобиля и установкой задних колес на подкатную тележку. Убедитесь, что буксируемый автомобиль надежно зафиксирован на эвакуаторе.
- 3** Для передне-, задне- и полноприводных автомобилей: буксировка с вывешиванием задних колес автомобиля и установкой передних колес на подкатную тележку. Убедитесь, что буксируемый автомобиль надежно зафиксирован на эвакуаторе.
- 4** Для передне-, задне- и полноприводных автомобилей: перевозка с полной погрузкой на эвакуатор. Убедитесь, что буксируемый автомобиль надежно зафиксирован на эвакуаторе.

⚠ ВНИМАНИЕ

- Полноприводные автомобили следует перевозить с полной погрузкой на эвакуатор.
- Полная погрузка на эвакуатор также необходима, если у автомобиля повреждены колеса или мосты.
- Обеспечьте достаточное расстояние между кузовом (рядом с невешенными колесами) и опорной поверхностью. В противном случае бампер и днище буксируемого автомобиля будут повреждены во время буксировки.

6. В СЛУЧАЕ НЕИСПРАВНОСТИ

Неправильные способы буксировки

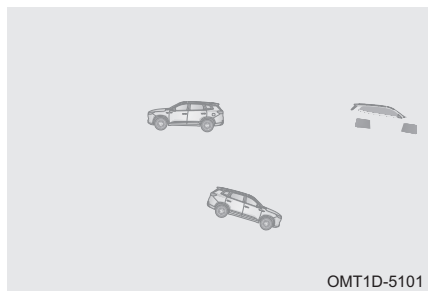

- 1 Буксировка эвакуатором с тросовым подъемником за переднюю часть автомобиля.
- 2 Буксировка эвакуатором с тросовым подъемником за заднюю часть автомобиля при опоре передних колес на дорогу.
- 3 Буксировка эвакуатором с вывешиванием задних колес при опоре передних колес на дорогу.

ВНИМАНИЕ

Запрещается буксировка эвакуатором с тросовым подъемником как за переднюю, так и за заднюю часть автомобиля. Это приведет к повреждению кузова.

Буксировка неисправного автомобиля

При невозможности вызова эвакуатора автомобиль можно некоторое время буксировать с помощью троса, цепи или жесткой сцепки, закрепив их в буксирной проушине. Такой способ буксировки допускается лишь на дорогах с твердым покрытием при низкой скорости движения и на небольшое расстояние.

В этом случае водитель должен находиться в буксируемом автомобиле и управлять рулевым колесом и педалью тормоза. Убедитесь в исправности колес, трансмиссии, мостов, рулевого управления и тормозной системы автомобиля.

Перед буксировкой автомобиля выключите стояночный тормоз (аварийное выключение стояночного тормоза см. в разделе «Тормозная система»), переведите селектор в положение N (нейтраль) и установите выключатель пуска двигателя в положение ACC или ON.

ВНИМАНИЕ

- Запрещается длительная буксировка автомобиля.
- Никогда не буксируйте другой автомобиль, если он тяжелее вашего, иначе ваш автомобиль может получить повреждения.
- Надежно закрепите трос, цепь или жесткую сцепку в буксирной проушине.
- Водитель буксирующего и водитель буксируемого автомобиля должны знать правила буксировки. В противном случае буксировка запрещена.
- Во избежание повреждения автомобиля не буксируйте его со смещением.
- При неработающем двигателе вакуумный усилитель тормозной системы и усилитель рулевого управления не функционируют. Поэтому управление рулевым колесом и пользование педалью тормоза потребуют большего усилия, чем обычно. При буксировке соблюдайте повышенную осторожность.
- При необходимости буксировки автомобиля с автоматической коробкой передач обратитесь за помощью на сервисную станцию официального дилера Chery или в компанию, специализирующуюся на эвакуации автомобилей.
- Если буксируемый автомобиль передвигается с трудом, не продолжайте буксировку во избежание дополнительного повреждения автомобиля. Обратитесь за помощью на сервисную станцию официального дилера Chery или в компанию, специализирующуюся на эвакуации автомобилей.

⚠ ОПАСНОСТЬ

- Во избежание травм в буксируемом автомобиле не должно быть никого, кроме водителя.
- При буксировке автомобиля избегайте резкого трогания с места или непредсказуемых маневров, которые могут привести к избыточной нагрузке на буксирную проушину, трос, цепь или жесткую сцепку. Буксирная проушина, трос, цепь или жесткая сцепка могут разрушиться, став причиной тяжелых травм или повреждений.

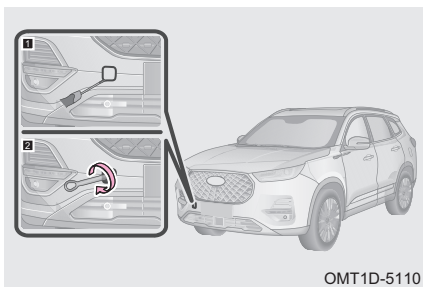
Установка буксирной проушины**Передняя буксирная проушина**

Шаг 1. С помощью плоской отвертки, обернутой изоляционной лентой, снимите декоративную крышку отверстия для передней буксирной проушины.

Шаг 2. Вставьте буксирную проушину в специальное отверстие и вверните ее по часовой стрелке. Затем надежно затяните проушину с помощью баллонного ключа.

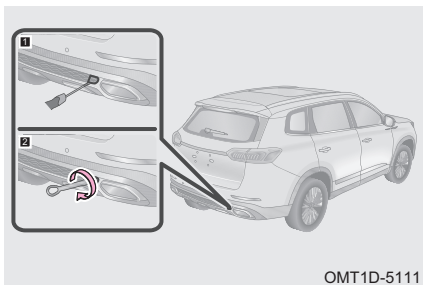
Задняя буксирная проушина

Шаг 1. С помощью плоской отвертки, обернутой изоляционной лентой, снимите декоративную крышку отверстия для задней буксирной проушины.

Шаг 2. Вставьте буксирную проушину в специальное отверстие и вверните ее по часовой стрелке. Затем надежно затяните проушину с помощью баллонного ключа.

⚠ ВНИМАНИЕ

- Используйте только буксирную проушину, которой укомплектован ваш автомобиль. В противном случае вы можете повредить его.
- Буксируемый автомобиль должен двигаться медленно и с равномерной скоростью. Чрезмерное натяжение буксирного троса может нанести повреждение автомобилю.
- Буксирный трос или жесткую сцепку можно присоединять только к буксирной проушине.

⚠ ОПАСНОСТЬ

Убедитесь в том, что буксирная проушина надежно затянута. Если проушина отвернется во время буксировки, это может привести к дорожно-транспортному происшествию, тяжелому травмированию или гибели людей.

6. В СЛУЧАЕ НЕИСПРАВНОСТИ

6-4. Предохранители

Блок предохранителей

Предохранители служат для защиты электрических цепей и устройств от перегрузки. Если не работает какой-либо электрический прибор, скорее всего, перегорел соответствующий предохранитель.

Блок предохранителей в моторном отсеке

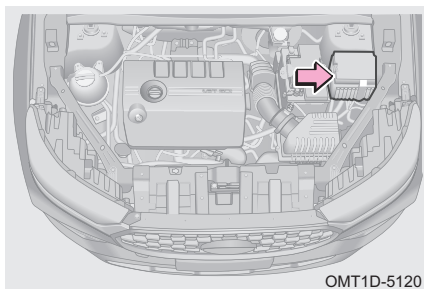

Шаг 1. Переведите выключатель пуска двигателя в положение OFF.

Шаг 2. Отсоедините провод от «отрицательного» (-) полюсного вывода аккумуляторной батареи.

Шаг 3. Снимите крышку блока предохранителей в моторном отсеке для проверки или замены предохранителей.

Блок предохранителей и реле в передней панели

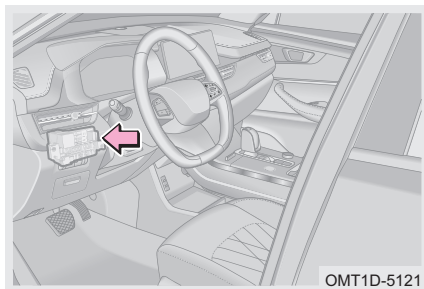

Шаг 1. Переведите выключатель пуска двигателя в положение OFF.

Шаг 2. Отсоедините провод от «отрицательного» (-) полюсного вывода аккумуляторной батареи.

Шаг 3. Снимите декоративную накладку в левой нижней части панели управления для проверки или замены предохранителей.

ПРОЧИТАЙТЕ

- Проверьте предохранители, вызывающие у вас подозрение, по схеме, нанесенной на внутреннюю сторону крышки блока.
- Во избежание повреждения электрической системы содержите блок плавких предохранителей в чистоте. Не допускайте попадания влаги внутрь блока через открытую крышку.
- Во избежание повреждения автомобиля проявляйте осторожность при снятии и установке левой нижней декоративной накладки панели управления. При необходимости обратитесь для этого на сервисную станцию официального дилера Chery.

Проверка предохранителей



- A** Исправный предохранитель
- B** Перегоревший предохранитель



ПРОЧИТАЙТЕ

Если предохранитель перегорел, его следует заменить.

Замена предохранителей

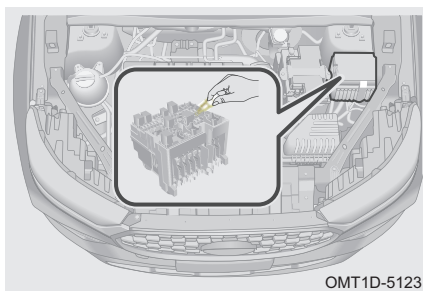

Шаг 1. Переверните выключатель пуска двигателя в положение OFF.

Шаг 2. Проверьте предохранители, вызывающие у вас подозрение, по схеме, нанесенной на внутреннюю сторону крышки блока.

Шаг 3. Для извлечения предохранителя воспользуйтесь специальным пинцетом.

Шаг 4. Проверьте исправность предохранителя. Если вы не уверены, исправен ли предохранитель, замените его заведомо исправным предохранителем того же номинала. Номинал предохранителей указан на самом предохранителе и на крышке блока предохранителей.



ПРОЧИТАЙТЕ

При отсутствии запасного предохранителя можно при крайней необходимости использовать предохранитель такого же номинала от второстепенного потребителя электроэнергии. Но лучше приобрести набор запасных предохранителей и хранить его в автомобиле.



ВНИМАНИЕ

- Запрещается изменять конструкцию предохранителей или блоков предохранителей.
- Для замены используйте только предохранитель того же номинала, что и у перегоревшего предохранителя. Запрещается даже временно заменять перегоревший предохранитель проволокой. В противном случае возможно серьезное повреждение электрооборудования автомобиля или его возгорание.

6. В СЛУЧАЕ НЕИСПРАВНОСТИ

6-5. Если вам нужна помощь

Удовлетворенность обслуживанием

Компания Chery и ее официальные дилеры обязуются предоставлять клиентам высококачественные изделия и услуги. Для нас очень важно, чтобы вы были довольны своим автомобилем. При возникновении проблем при техническом обслуживании автомобиля рекомендуется предпринять следующие действия:

- Обсудить проблему с консультантом по обслуживанию вашей сервисной станции официального дилера Chery. Персонал сервисной станции официального дилера обладает профессиональными знаниями, что позволяет быстро решать возникающие проблемы.
- Если решить проблему не удастся, обращайтесь к руководителю отдела технического обслуживания. Он найдет оптимальное решение.
- Если сервисная станция не смогла решить вашу проблему, обращайтесь в Отдел послепродажного обслуживания «АО ЧЕРИ АВТОМОБИЛИ РУС».

Услуги, предоставляемые сервисной станцией официального дилера Chery

Только оригинальные запасные части и материалы могут обеспечить заявленный срок службы автомобиля. Компания Chery Automobile Co., Ltd. является единственным поставщиком запасных частей для сервисных станций официальных дилеров Chery во всем мире. Поэтому используйте только оригинальные запасные части, доступные на сервисных станциях официальных дилеров Chery.

Официальные дилеры Chery являются профессионалами своего дела, и только они официально уполномочены компанией Chery Automobile Co., Ltd. выполнять техническое обслуживание и ремонт автомобилей Chery. При обращении на станцию технического обслуживания официального дилера для проведения соответствующих работ помните, что специалисты станции прошли обучение в компании Chery Automobile Co., Ltd. и что станция располагает всеми необходимыми оригинальными запасными частями.

Способ обращения в компанию Chery

Горячая линия 8 (800) 555-999-8

Форма обратной связи на сайте www.chery.ru

Информация, предоставляемая при обращении в компанию Chery

Любое обращение в Отдел послепродажного обслуживания АО «ЧЕРИ АВТОМОБИЛИ РУС» должно включать в себя следующие данные:

- ФИО и адрес владельца
- Номер телефона владельца
- Адрес электронной почты владельца
- Название дилера, осуществлявшего продажу и обслуживание автомобиля
- Идентификационный номер автомобиля (VIN)

ТЕХНИЧЕСКОЕ ОБСЛУЖИВАНИЕ

7-1. Ремонт и техническое обслуживание		7-3. Плановое техническое обслуживание	
Ремонт и техническое обслуживание	286	Карта технического обслуживания	298
Услуги, предоставляемые сервисной станцией		Регламент технического обслуживания	300
официального дилера Chery... ..	286	Технические данные	305
Проверка исправности автомобиля.....	287		
7-2. Плановое техническое обслуживание			
Плановое техническое обслуживание	288		
Проверка уровня моторного масла.....	289		
Проверка уровня рабочей жидкости коробки передач ...	290		
Проверка уровня тормозной жидкости	290		
Проверка уровня охлаждающей жидкости.....	291		
Проверка радиатора и конденсора кондиционера ...	292		
Проверка ремня привода навесных агрегатов.....	292		
Проверка шин	293		
Перестановка колес.....	294		
Проверка аккумуляторной батареи.....	295		
Проверка фильтра системы кондиционирования воздуха .	295		
Проверка уровня жидкости омывателя ветрового стекла.	295		
Проверка щеток стеклоочистителей	296		

7. ТЕХНИЧЕСКОЕ ОБСЛУЖИВАНИЕ

7-1. Ремонт и техническое обслуживание

Ремонт и техническое обслуживание

Существует два вида работ по ремонту и техническому обслуживанию: текущие работы, которые владелец автомобиля может выполнить самостоятельно, и плановые проверки и техническое обслуживание, для выполнения которых владельцу следует обратиться на сервисную станцию официального дилера Chery.

Подробнее о плановых проверках и техническом обслуживании рассказано в разделе «Плановое техническое обслуживание» ниже в этой главе. Данные операции позволяют заблаговременно выявлять потенциальные опасности и устранять неисправности. Регулярное техническое обслуживание автомобиля очень важно. Строго соблюдайте регламент технического обслуживания, приведенный в настоящем Руководстве. Это гарантирует оптимальные характеристики вашего автомобиля, его исправную работу и позволяет продлить срок его службы.

Во избежание поломки автомобиля используйте только рекомендованные компанией Chery эксплуатационные жидкости.

Услуги, предоставляемые сервисной станцией официального дилера Chery

Сервисная станция официального дилера Chery

Только оригинальные запасные части и материалы могут обеспечить заявленный срок службы автомобиля. Компания Chery Automobile Co., Ltd. является единственным поставщиком запасных частей для сервисных станций официальных дилеров Chery во всем мире. Поэтому используйте только оригинальные запасные части, доступные на сервисных станциях официальных дилеров Chery.

Официальные дилеры Chery являются профессионалами своего дела, и только они официально уполномочены компанией Chery Automobile Co., Ltd выполнять техническое обслуживание и ремонт автомобилей Chery. При обращении на станцию технического обслуживания официального дилера для проведения соответствующих работ помните, что специалисты станции прошли обучение в компании Chery Automobile Co., Ltd. и что станция располагает всеми необходимыми оригинальными запасными частями.



ЗАЩИТА ОКРУЖАЮЩЕЙ СРЕДЫ

Для утилизации отработанного моторного масла, тормозной жидкости, охлаждающей жидкости, жидкости гидроусилителя рулевого управления (для некоторых вариантов исполнения автомобиля), отслуживших свой ресурс аккумуляторных батарей и шин обращайтесь в специализированные организации по утилизации отходов. Запрещается утилизировать их в систему сбора бытового мусора или канализацию.

Организация технического обслуживания

При обращении на сервисную станцию официального дилера Chery нужно иметь при себе необходимые документы. Не все работы, которые должны быть выполнены, могут покрываться гарантией. Обсудите дополнительные расходы с консультантом по обслуживанию. Бережно храните сервисную книжку автомобиля. Она может помочь в устранении неисправностей.

7. ТЕХНИЧЕСКОЕ ОБСЛУЖИВАНИЕ

Подготовьте письменный перечень неисправностей автомобиля или конкретных работ, которые следует выполнить. Если произошло дорожно-транспортное происшествие или была выполнена работа, которая не зафиксирована в журнале технического обслуживания, обязательно сообщите об этом консультанту по обслуживанию.

Перечислите позиции, которые должны быть выполнены к концу дня, обсудите ситуацию с консультантом по обслуживанию и перечислите позиции в порядке очереди.

Проверка исправности автомобиля

Проводите проверку исправности автомобиля перед каждой поездкой. Это обеспечит безопасность эксплуатации автомобиля и удовольствие от управления им.

ОПАСНОСТЬ

Во время проведения проверки двигатель должен быть заглушен.

Ежедневная проверка

Осмотрите лакокрасочное покрытие на отсутствие царапин, обесцвечивания и сколов, проверьте затяжку колесных болтов и их наличие, убедитесь в отсутствии течи эксплуатационных жидкостей/масел и в отсутствии повреждений дверей, капота, двери багажного отделения и стекол.

Проверьте уровни моторного масла, тормозной жидкости, охлаждающей жидкости, жидкости усилителя рулевого управления (для некоторых вариантов исполнения автомобиля) и жидкости омывателя и долейте соответствующую жидкость при необходимости.

Проверьте давление в холодных шинах и их состояние (уровень износа, отсутствие грыж, трещин, механических повреждений и т. д.). Проверьте состояние запасного колеса.

Убедитесь в том, что запорные скобы ремней надежно фиксируются замками. Убедитесь, что ленты ремней не изношены или не повреждены.

Проверьте исправность приборов освещения и световой сигнализации. Проверьте исправность сигнализаторов и индикаторов на приборной панели.

Ежемесячная проверка

Вымойте кузов автомобиля, очистите моторный отсек (удалите грязь из радиатора и конденсора, потеки масла с двигателя), почистите салон автомобиля и багажное отделение.

Проверьте соединения, трубки, шланги и бачки на герметичность. Проверьте состояние проводов и затяжку клемм аккумуляторной батареи, убедитесь в отсутствии на них следов коррозии. Осмотрите электрическую проводку на отсутствие повреждений, плохого контакта в разъемах и обрывов проводов. Убедитесь в отсутствии течи эксплуатационных жидкостей/масел.

Проверьте работоспособность системы кондиционирования воздуха.

Проверьте работоспособность стояночного тормоза.

Проверьте наличие запасных предохранителей и комплекта инструментов (домкрата, баллонного ключа и др.).

7. ТЕХНИЧЕСКОЕ ОБСЛУЖИВАНИЕ

ПРОЧИТАЙТЕ

Для утилизации отработанного моторного масла, тормозной жидкости, охлаждающей жидкости, отслуживших свой ресурс аккумуляторных батарей и шин обращайтесь в специализированные организации по утилизации отходов. Запрещается утилизировать их в систему сбора бытового мусора или канализацию.

7-2. Плановое техническое обслуживание

Плановое техническое обслуживание

Если вы проводите техническое обслуживание автомобиля самостоятельно, в точности выполняйте операции, указанные в данном разделе.

В нем приведены инструкции только для тех операций по техническому обслуживанию, которые могут быть выполнены владельцем самостоятельно. Существуют также операции, которые следует доверить квалифицированному специалисту, располагающему специальным инструментом.

ВНИМАНИЕ

- Перед закрытием капота проверьте, не остались ли в моторном отсеке лишние предметы, например, инструмент, ветошь и т. д.
- Запрещается эксплуатация автомобиля без фильтрующего элемента воздухоочистителя, поскольку она приводит к интенсивному износу двигателя.
- Доливайте охлаждающую жидкость, тормозную жидкость и жидкость омывателя строго до установленного уровня. Если жидкость попала на кузов, немедленно вытрите ее влажной ветошью, чтобы предотвратить повреждение лакокрасочного покрытия.

ОПАСНОСТЬ

- Не открывайте крышку расширительного бачка системы охлаждения при горячем двигателе, чтобы не получить ожоги.
- При работающем двигателе держите руки, одежду и инструмент в стороне от вентилятора системы охлаждения и приводных ремней.
- Не курите рядом с заливной горловиной топливного бака или аккумуляторной батареей, поскольку искры или открытое пламя могут привести к возгоранию.
- Электронная система зажигания работает под высоким напряжением. Поэтому при работающем двигателе или при выключателе пуска двигателя, находящемся в положении ON, запрещается прикасаться к компонентам этой системы.
- Сразу же после поездки двигатель, радиатор, выпускной коллектор и крышка головки блока цилиндров имеют очень высокую температуру, поэтому не прикасайтесь к ним. Вентилятор системы охлаждения может в любой момент включиться автоматически. Поэтому будьте осторожны, чтобы исключить попадание одежды (особенно галстуков) во вращающийся вентилятор.

Проверка уровня моторного масла

Проверка уровня моторного масла

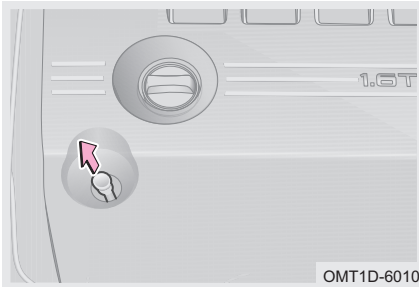

Проверка уровня моторного масла выполняется с помощью щупа на выключенном и остывшем двигателе.

Шаг 1. После прогрева двигателя остановите автомобиль на горизонтальной площадке. Выждите примерно 5 минут после выключения двигателя.

Шаг 2. Откройте капот, извлеките щуп и протрите его чистой ветошью.

Шаг 3. Плавно и равномерно вставьте щуп на место до упора.

Шаг 4. Оставьте щуп в таком положении на 3 секунды. Затем снова извлеките щуп и проверьте уровень моторного масла.



Положите ветошь под конец щупа, чтобы масло не капало на двигатель или кузов автомобиля.

Не проверяйте уровень масла сразу же после прогрева двигателя — дайте ему поработать какое-то время. После выключения двигателя дождитесь, пока масло стечет в поддон картера.

Долив моторного масла

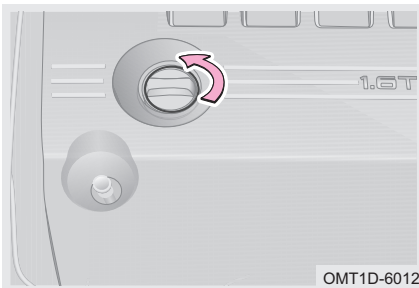

Шаг 1. Отверните пробку маслозаливной горловины двигателя против часовой стрелки.

Шаг 2. Долейте небольшое количество моторного масла через воронку и проверьте его уровень по щупу.

Шаг 3. Если уровень моторного масла находится в допустимых пределах, заверните пробку маслозаливной горловины двигателя по часовой стрелке и затяните ее.

ЗАЩИТА ОКРУЖАЮЩЕЙ СРЕДЫ

Запрещается использовать систему сбора бытового мусора, канализацию или землю для утилизации отработанного моторного масла и масляного фильтра, поскольку это приводит к серьезному загрязнению окружающей среды. Их следует утилизировать в соответствии с местным природоохранным законодательством.

7. ТЕХНИЧЕСКОЕ ОБСЛУЖИВАНИЕ

ВНИМАНИЕ

- Запрещается заливать моторное масло выше отметки максимального уровня. В противном случае двигатель может выйти из строя.
- Используйте только моторное масло, рекомендованное компанией Chery. В противном случае никакие претензии по прямому или косвенному ущербу компанией Chery приниматься не будут.
- Если при замене масло пролилось на двигатель, вытрите потеки масла ветошью, прежде чем завернуть пробку маслозаливной горловины двигателя.
- После отворачивания пробки маслозаливной горловины двигателя положите ее резьбовой частью вверх. В противном случае остатки масла могут вылиться из пробки на двигатель.

Проверка уровня рабочей жидкости коробки передач

Проверку уровня, долив и замену рабочей жидкости коробки передач лучше доверить профессионалам. Обратитесь для этого на сервисную станцию официального дилера Chery.

Проверка уровня тормозной жидкости

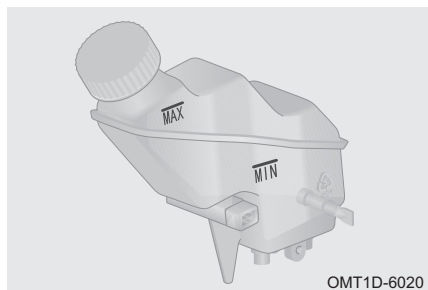

Уровень тормозной жидкости должен находиться между отметками MIN и MAX на корпусе бачка главного тормозного цилиндра. Если уровень тормозной жидкости опустился до отметки MIN или ниже ее, долейте тормозную жидкость в бачок и незамедлительно обратитесь на сервисную станцию официального дилера Chery для проверки и ремонта автомобиля.

ВНИМАНИЕ

- Поскольку тормозная жидкость обладает высокой гигроскопичностью, держите бачок главного тормозного цилиндра плотно закрытым.
- Используйте только жидкость, рекомендованную компанией Chery. В противном случае никакие претензии по прямому или косвенному ущербу компанией Chery приниматься не будут.
- При попадании тормозной жидкости на лакокрасочное покрытие кузова ее следует удалить влажной губкой или смыть водой, чтобы не допустить коррозии деталей или повреждения лакокрасочного покрытия кузова.

ОПАСНОСТЬ

Избегайте попадания тормозной жидкости на кожу или в глаза. При попадании тормозной жидкости на открытые участки тела или в глаза незамедлительно промойте пораженный участок большим количеством чистой воды. При необходимости незамедлительно обратитесь за медицинской помощью.

Проверка уровня охлаждающей жидкости

Проверка уровня охлаждающей жидкости



На холодном двигателе уровень охлаждающей жидкости должен находиться между отметками MIN и MAX. Если уровень жидкости опустился до отметки MIN или ниже ее, долийте жидкость в бачок и незамедлительно обратитесь на сервисную станцию официального дилера Chery для проверки и ремонта автомобиля.

Долив охлаждающей жидкости

Шаг 1. На холодном двигателе откройте крышку расширительного бачка системы охлаждения двигателя и доведите уровень охлаждающей жидкости до отметки MAX.

Шаг 2. Запустите двигатель и прогрейте его до нормальной рабочей температуры. При этом постоянно контролируйте уровень охлаждающей жидкости. Если он опустится ниже отметки MIN, доливайте охлаждающую жидкость до тех пор, ее пока уровень не перестанет снижаться.

Шаг 3. Заглушите двигатель и после его остывания проверьте, соответствует ли норме уровень охлаждающей жидкости. Если нет, повторяйте описанные выше операции, пока уровень не достигнет нормы.

Шаг 4. Плотно закройте крышку расширительного бачка системы охлаждения двигателя.

ВНИМАНИЕ

- Если уровень охлаждающей жидкости падает слишком быстро, проверьте радиатор, шланги и жидкостный насос на наличие утечек.
- Используйте только жидкость, рекомендованную компанией Chery. В противном случае никакие претензии по прямому или косвенному ущербу компанией Chery приниматься не будут.

ОПАСНОСТЬ

- При высокой температуре двигателя охлаждающая жидкость находится под высоким давлением. Не открывайте крышку расширительного бачка и крышку горловины радиатора системы охлаждения двигателя, чтобы не получить ожоги.
- Охлаждающая жидкость ядовита. Поэтому при доливе охлаждающей жидкости будьте предельно осторожны и избегайте ее попадания на любую часть автомобиля, тела или на землю. При попадании охлаждающей жидкости на открытые участки тела или в глаза пораженный участок следует незамедлительно промыть большим количеством чистой воды. При необходимости незамедлительно обратитесь за медицинской помощью.

7. ТЕХНИЧЕСКОЕ ОБСЛУЖИВАНИЕ

Проверка радиатора и конденсора кондиционера

В ходе эксплуатации автомобиля передняя поверхность конденсора и радиатора может забиться насекомыми, листьями и другими посторонними предметами. Это может пагубно отразиться на работе системы кондиционирования воздуха и системы охлаждения двигателя и вызвать его перегрев. В таком случае необходимо очистить радиатор и конденсор кондиционера.

Конденсор кондиционера: при выключенном и остывшем двигателе продуйте конденсор сжатым воздухом через радиатор по направлению от моторного отсека к передней стороне автомобиля.

Радиатор: рекомендуется очищать поверхность радиатора не реже одного раза в год. При выключенном и остывшем двигателе очистите ребра радиатора сжатым воздухом или струей воды, удалите из них следы насекомых, листья и другие посторонние предметы. Давление воздуха и воды не должно при этом превышать 150 кПа. В противном случае вы можете повредить ребра радиатора.

ВНИМАНИЕ

- Материал ребер радиатора имеет хорошую теплопроводность, что позволяет эффективно охлаждать жидкость. Не чистите ребра щеткой, иначе вы можете повредить их, что снизит эффективность охлаждения.
- Запрещается направлять струю воды на горячий радиатор прогретого двигателя, поскольку образующийся при этом пар может привести к ожогам. Мойте радиатор только при выключенном и остывшем двигателе.

Проверка ремня привода навесных агрегатов

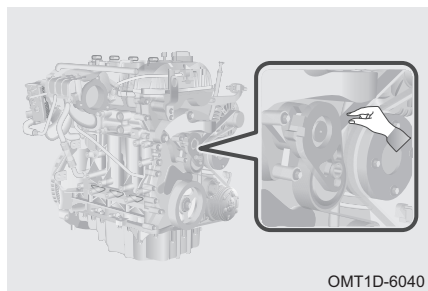

Ремень привода навесных агрегатов со временем растягивается, поэтому его натяжение необходимо регулярно проверять. Недостаточное натяжение ремня может стать причиной поломки автомобиля.

Шаг 1. Переведите выключатель пуска двигателя в положение OFF.

Шаг 2. Возьмитесь пальцами за ремень и проверьте, на какой угол можно повернуть ремень в поперечном направлении.

Шаг 3. Если угол поворота ремня превышает 90°, обратитесь на сервисную станцию официального дилера Chery для регулировки натяжения ремня.

ОПАСНОСТЬ

Перед проверкой натяжения ремня привода навесных агрегатов заглушите двигатель и дайте ему остыть, а также убедитесь, что ремень не вращается.

Проверка шин

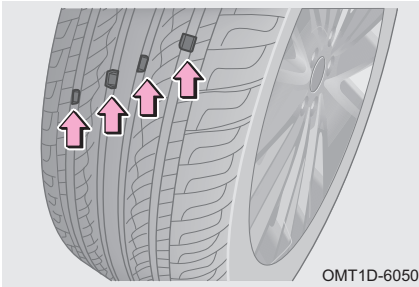

OMT1D-6050

Контролируйте износ шин по индикаторам износа на протекторе. Когда остаточная глубина протектора шины достигает предельного значения, становятся четко видны индикаторы износа. Появление индикаторов износа указывает на то, что свойства шин и безопасность их эксплуатации серьезно снизились и шины требуют замены.

ЗАЩИТА ОКРУЖАЮЩЕЙ СРЕДЫ

Проявляйте ответственность — не выбрасывайте изношенные шины. Их следует утилизировать в соответствии с действующем в вашей стране природоохранном законодательством.

Соблюдайте перечисленные ниже меры предосторожности. В противном случае вы можете не справиться с управлением и попасть в дорожно-транспортное происшествие, результатом которого может стать тяжелая травма или гибель людей.

1. Не используйте шины, которые эксплуатировались на другом автомобиле.
2. Не используйте одновременно шины, значительно различающиеся между собой по степени износа протектора.
3. Не используйте шины, если вы не знаете, в каких условиях они эксплуатировались ранее.
4. Не устанавливайте на автомобиль шины разных изготовителей, разных моделей или с разным рисунком протектора.
5. Не устанавливайте одновременно на автомобиль шины разной конструкции (радиальные и диагональные).
6. Размер установленных на автомобиль шин влияет на показания спидометра. Если размер (диаметр) шин отличается от оригинального, спидометр будет показывать скорость движения автомобиля некорректно. Это может стать причиной дорожно-транспортного происшествия, ущерб от которого не покрывается гарантией.



OMT1D-6051

Неправильное давление воздуха в шинах приводит к повышенному расходу топлива, сокращению срока службы шин и ухудшению устойчивости автомобиля. Поэтому следует поддерживать рекомендуемое давление воздуха в шинах (величина рекомендуемого давления воздуха в шинах приведена в табличке в проеме двери водителя). Если давление воздуха в холодных шинах выше или ниже рекомендованной величины, это может пагубно отразиться на комфортабельности автомобиля. При необходимости скорректируйте давление воздуха в шинах.

7. ТЕХНИЧЕСКОЕ ОБСЛУЖИВАНИЕ

■ Поддерживайте правильное давление воздуха в шинах. В противном случае возможны перечисленные ниже последствия, которые могут привести к тяжелым травмам или смертельному исходу:

1. Чрезмерный износ шин
2. Ухудшение управляемости автомобиля
3. Неравномерный износ шин
4. Плохая герметизация борта шины
5. Деформация колесного диска или разбортирование шины на ходу
6. Возможность разрушения шин из-за их перегрева
7. Повышенная вероятность повреждения шин из-за плохих дорожных условий

⚠ ВНИМАНИЕ

- Давление воздуха в шинах с течением времени медленно падает. Это нормальное явление.
- Но если вам приходится подкачивать шины слишком часто, при первой же возможности обратитесь на сервисную станцию официального дилера Chery для проверки и ремонта автомобиля.
- Если давление воздуха в шине часто падает или ее нельзя качественно отремонтировать из-за пореза или другого повреждения, такую шину следует заменить.
- Для измерения давления воздуха в шинах используйте шинный манометр. Измерение производите на холодных шинах. Визуальная проверка давления воздуха в шинах не даст вам точных результатов.
- Если при движении автомобиля произошла утечка воздуха из шины, следует прекратить движение. В результате даже непродолжительной поездки со спущенной шиной может произойти ее необратимое повреждение.
- Следите за правильностью установки колпачков вентилялей шин. В противном случае в вентили попадет грязь. При утере колпачка необходимо сразу же установить вместо него новый колпачок.

Перестановка колес

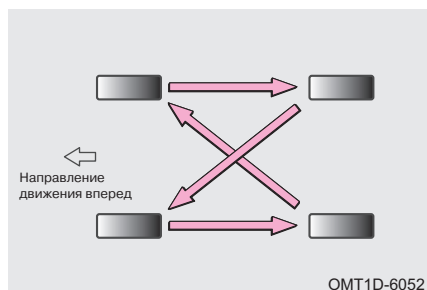

Для обеспечения равномерного износа и увеличения срока службы комплекта шин рекомендуется выполнять перестановку колес не реже чем каждые 10 000 км пробега (оптимальной является перестановка колес каждые 5000 – 7000 км). При этом интервал перестановки колес может быть иным в зависимости от вашего стиля вождения и состояния дорожного покрытия.

📖 ПРОЧИТАЙТЕ

Перестановку колес лучше доверить профессионалам. Обратитесь для этого на сервисную станцию официального дилера Chery.

Проверка аккумуляторной батареи

Проверьте, нет ли следов окисления на полюсных выводах аккумуляторной батареи, не ослабла ли затяжка клемм, нет ли на них трещин и не ослабла ли затяжка прижимной планки.

Данный автомобиль оснащен необслуживаемой аккумуляторной батареей. Параметры новой аккумуляторной батареи должны соответствовать параметрам заменяемой батареи. Для замены аккумуляторной батареи рекомендуется обращаться на сервисную станцию официального дилера Chery.

Проверка фильтра системы кондиционирования воздуха

Фильтр системы кондиционирования воздуха служит для предотвращения попадания пыли снаружи в салон автомобиля через вентиляционные решетки системы кондиционирования воздуха во время движения автомобиля. С течением времени фильтр постепенно забивается. Если эффективность работы системы кондиционирования воздуха заметно снизилась, проверьте фильтр системы кондиционирования воздуха и при необходимости замените его.

ПРОЧИТАЙТЕ

- Замену фильтра системы кондиционирования воздуха лучше доверить профессионалам. Для этого рекомендуется обратиться на сервисную станцию официального дилера Chery.
- Использование системы кондиционирования воздуха со снятым фильтром приведет к попаданию пыли в салон и снижению эффективности работы системы.
- На некоторых модификациях автомобиля система кондиционирования обеспечивает очистку воздуха по стандарту N95.

Проверка уровня жидкости омывателя ветрового стекла

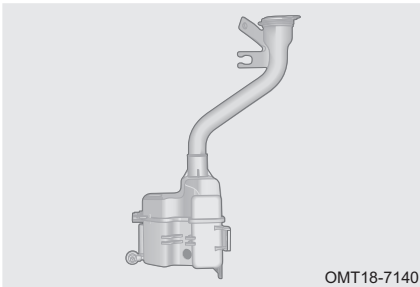

Если при включении омывателя жидкость из распылителей форсунок не поступает, выключите омыватель и проверьте уровень жидкости в его бачке. Если омыватель не заработал даже после долива жидкости в бачок, обратитесь на сервисную станцию официального дилера Chery для проверки и ремонта автомобиля.

ВНИМАНИЕ

- Запрещается заливать антифриз в бачок омывателя, поскольку это приведет к повреждению лакокрасочного покрытия кузова.
- Не заливайте воду в бачок омывателя, если температура окружающего воздуха может опуститься ниже 0 °С. В противном случае вода замерзнет, и омыватель может выйти из строя.
- Емкость бачка омывателя в зависимости от модификации автомобиля составляет от 2 до 4,5 л.

7. ТЕХНИЧЕСКОЕ ОБСЛУЖИВАНИЕ

Проверка щеток очистителей

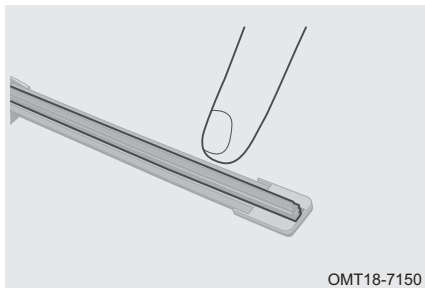

Проверьте состояние рабочей кромки щетки очистителя ветрового стекла, проведя по ней пальцем. Неровная поверхность резиновой ленты уменьшает эффективность работы очистителя.

ВНИМАНИЕ

- Не используйте щетки стеклоочистителя для удаления со стекла изморози или льда.
- Своевременно устраняйте сколы от ударов камней на ветровом стекле.
- В зимний период во избежание повреждения щеток перед включением очистителя убедитесь, что они не примерзли к стеклу.
- Попадание масла, силиконовых составов и топлива на щетки снижает качество очистки ветрового стекла. Для очистки щеток от загрязнений рекомендуется использовать жидкость для омывателя.
- На некоторых модификациях автомобиля для замены щеток очистителя ветрового стекла необходимо установить рычаги очистителя в положение для замены. При подъеме рычага очистителя для замены щетки держите щетку за шарнир. Для получения дополнительной информации см. раздел «Очистители и омыватели стекол».

Уход за щетками очистителя

1. При мойке автомобиля не направляйте воду под высоким давлением непосредственно на щетки очистителя, чтобы не повредить их.
2. Во избежание появления неочищенных полос на ветровом стекле следует регулярно протирать щетки очистителя средством для мойки стекол.
3. Для обеспечения безопасности следует заменять щетки очистителя один или два раза в год. Приобрести щетки можно на сервисной станции официального дилера Chery.
4. Для удаления остатков полироля после автоматической мойки следует промыть ветровое стекло и щетки очистителя чистой водой.
5. Не включайте очиститель при сухом ветровом стекле. Это может привести к появлению царапин на стекле и необратимому повреждению щеток.
6. Запрещается использовать для очистки ветрового стекла бензин, средства для удаления лака для ногтей, растворители красок или аналогичные жидкости. Это может привести к повреждению щеток.
7. Не рекомендуется наносить на ветровое и заднее стекла гидрофобные составы типа «антидождь». С течением времени слой такого состава истончается, что вызывает неравномерный износ щеток и их дребезжание во время работы.

8. Если на ветровом стекле есть засохшая грязь, следы насекомых, наклейки или твердые загрязнения, сначала нужно удалить их с помощью мокрой чистой ветоши. Не используйте для этого сухую ветошь и не удаляйте загрязнения со стекла с помощью очистителя. Это может привести к повреждению и стекла, и щеток.

Пользование очистителями

1. Не пытайтесь привести в действие рычаги очистителя вручную — вы можете повредить их.
2. Перед включением очистителя следует удалить с ветрового стекла снег, листья, ветки и другие посторонние предметы.
3. Регулярно доливайте в бачок жидкость омывателя. В качестве жидкости омывателя нужно использовать специальную жидкость, указанную в данном Руководстве, а не заменять ее водой.
4. При низкой температуре окружающего воздуха перед включением очистителя следует убедиться, что щетки не примерзли к стеклу. Если щетки примерзли к стеклу, следует сначала разморозить их. Включите отопитель и выберите режим обдува ветрового стекла. Не поливайте щетки горячей водой — это может привести к образованию трещин на ветровом стекле и вызвать деформацию щеток.

7. ТЕХНИЧЕСКОЕ ОБСЛУЖИВАНИЕ

7-3. Плановое техническое обслуживание

Карта технического обслуживания

Карта технического обслуживания для первых 5000 км пробега (в течение первых 6 месяцев с даты приобретения автомобиля) (для обычных условий эксплуатации)	
Дата	
Пробег	
Условия эксплуатации	
Регистрационный номер	
Сведения о владельце	
Наименование	
Адрес	
Телефон	
Род занятий	
Электронная почта	
Дата передачи	
Регистрационный номер	
Данные автомобиля	
Идентификационный номер автомобиля (VIN)	
Номер двигателя	
Номер коробки передач	
Опции	
Печать сервисной станции официального дилера	
Подпись владельца	

7. ТЕХНИЧЕСКОЕ ОБСЛУЖИВАНИЕ

Карта технического обслуживания для первых 5000 км пробега (в течение первых 6 месяцев с даты приобретения автомобиля)				
Дата: _____ Пробег: _____				
Вид проверки	1	Проверка утечек из системы смазки, системы охлаждения и топливной системы	ДА <input type="checkbox"/>	НЕТ <input type="checkbox"/>
	2	Замена моторного масла и масляного фильтра	ДА <input type="checkbox"/>	НЕТ <input type="checkbox"/>
	3	Проверка уровня и цвета рабочей жидкости коробки передач. При необходимости — долив.	ДА <input type="checkbox"/>	НЕТ <input type="checkbox"/>
	4	Проверка уровня охлаждающей жидкости. При необходимости — долив охлаждающей жидкости или доведение ее концентрации до нормы.	ДА <input type="checkbox"/>	НЕТ <input type="checkbox"/>
	5	Проверка утечек рабочей жидкости из коробки передач	ДА <input type="checkbox"/>	НЕТ <input type="checkbox"/>
	6	Проверка отсутствия повреждений чехлов рулевых тяг	ДА <input type="checkbox"/>	НЕТ <input type="checkbox"/>
	7	Проверка состояния чехлов ШРУСов приводных валов	ДА <input type="checkbox"/>	НЕТ <input type="checkbox"/>
	8	Проверка утечек тормозной жидкости и исправности тормозных магистралей	ДА <input type="checkbox"/>	НЕТ <input type="checkbox"/>
	9	Проверка рабочих тормозных цилиндров	ДА <input type="checkbox"/>	НЕТ <input type="checkbox"/>
	10	Проверка давления воздуха в шинах	ДА <input type="checkbox"/>	НЕТ <input type="checkbox"/>
	11	Проверка натяжения ремня привода генератора и компрессора кондиционера. При необходимости — регулировка натяжения	ДА <input type="checkbox"/>	НЕТ <input type="checkbox"/>
	12	Проверка петель и замка капота	ДА <input type="checkbox"/>	НЕТ <input type="checkbox"/>
	13	Проверка системы кондиционирования на утечки хладагента	ДА <input type="checkbox"/>	НЕТ <input type="checkbox"/>
	14	Проверка правильности установки чехла карданного шарнира рулевого вала и отсутствия повреждений на нем	ДА <input type="checkbox"/>	НЕТ <input type="checkbox"/>
	15	Проверка четкости переключения ступеней коробки передач	ДА <input type="checkbox"/>	НЕТ <input type="checkbox"/>
	16	Проверка затяжки резьбовых соединений ходовой части и кузова	ДА <input type="checkbox"/>	НЕТ <input type="checkbox"/>
	17	Проверка работы ремней безопасности	ДА <input type="checkbox"/>	НЕТ <input type="checkbox"/>
	18	Проверка технического состояния двигателя, параметров работы системы впрыска топлива и уровня токсичности отработавших газов в режиме холостого хода	ДА <input type="checkbox"/>	НЕТ <input type="checkbox"/>
	19	Проверка исправности узлов и агрегатов при пробной поездке	ДА <input type="checkbox"/>	НЕТ <input type="checkbox"/>

7. ТЕХНИЧЕСКОЕ ОБСЛУЖИВАНИЕ

Регламент технического обслуживания

Требуется обязательное выполнение всех пунктов регламента технического обслуживания. Для проведения регламентного обслуживания автомобиля необходимо доставить на сервисную станцию официального дилера Chery.

В обычных условиях эксплуатации обслуживание проводится каждые 12 месяцев или каждые 10 000 км пробега (в зависимости от того, какое условие наступит раньше).

В тяжелых условиях эксплуатации обслуживание проводится каждые 6 месяцев или каждые 5000 км пробега (в зависимости от того, какое условие наступит раньше).

П: проверка, регулировка, очистка, при необходимости — замена; З: замена.

Тяжелые условия эксплуатации											
Операции технического обслуживания	Месяцы	6	12	18	24	30	36	42	48	54	60
	км x 1000	5	10	15	20	25	30	35	40	45	50
Обычные условия эксплуатации											
Операции технического обслуживания	Месяцы	12	24	36	48	60	72	84	96	108	120
	км x 1000	10	20	30	40	50	60	70	80	90	100
Приборная панель		п	п	п	п	п	п	п	п	п	п
Аудиосистема и информационно-развлекательная система		п	п	п	п	п	п	п	п	п	п
Система бортовой диагностики		п	п	п	п	п	п	п	п	п	п
Щетки очистителя ветрового стекла		п	п	п	п	п	п	п	п	п	п
Щетка очистителя заднего стекла		п	п	п	п	п	п	п	п	п	п
Очистители и омыватели стекол		п	п	п	п	п	п	п	п	п	п
Охлаждение воздуха		п	п	п	п	п	п	п	п	п	п
Система кондиционирования воздуха		п	п	п	п	п	п	п	п	п	п
Фильтр системы кондиционирования воздуха		п	п	п	п	п	п	п	п	п	п
Уровень и состояние охлаждающей жидкости		п	п	п	п	п	п	п	п	п	п
Температура замерзания охлаждающей жидкости		п	п	п	п	п	п	п	п	п	п
Тормозная жидкость		Замена проводится каждые 2 года или каждые 40 000 км (в зависимости от того, какое условие наступит раньше)									
Уровень и состояние тормозной жидкости		п	п	п	п	п	п	п	п	п	п
Содержание влаги в тормозной жидкости		п	п	п	п	п	п	п	п	п	п
Моторное масло		З	З	З	З	З	З	З	З	З	З
Уровень и состояние моторного масла		п	п	п	п	п	п	п	п	п	п

7. ТЕХНИЧЕСКОЕ ОБСЛУЖИВАНИЕ

Тяжелые условия эксплуатации											
Операции технического обслуживания	Месяцы	6	12	18	24	30	36	42	48	54	60
	км x 1000	5	10	15	20	25	30	35	40	45	50
Обычные условия эксплуатации											
Операции технического обслуживания	Месяцы	12	24	36	48	60	72	84	96	108	120
	км x 1000	10	20	30	40	50	60	70	80	90	100
Рабочая жидкость автоматической коробки передач (730DHB)	Замена проводится каждые 60 000 км										
Рабочая жидкость автоматической коробки передач (738DHA)	Замена проводится каждые 60 000 км										
Рабочая жидкость коробки передач (025CHC)	Первая замена проводится через 40 000 км пробега. В дальнейшем замена не требуется										
Рабочая жидкость усилителя рулевого управления (для некоторых вариантов исполнения автомобиля)	Замена проводится каждые 2 года или каждые 30 000 км (в зависимости от того, какое условие наступит раньше)										
Масло раздаточной коробки (для некоторых вариантов исполнения автомобиля)	Замена не требуется.										
Масло заднего дифференциала (для некоторых вариантов исполнения автомобиля)	Замена не требуется.										
Уровень рабочей жидкости автоматической коробки передач	п	п	п	п	п	п	п	п	п	п	п
Топливный фильтр	Обслуживание не требуется (кроме случаев неисправности)										
Напряжение аккумуляторной батареи	п	п	п	п	п	п	п	п	п	п	п
Амортизаторы	п	п	п	п	п	п	п	п	п	п	п
Карданный вал и приводные валы	п	п	п	п	п	п	п	п	п	п	п
Момент затяжки колесных болтов	п	п	п	п	п	п	п	п	п	п	п
Рулевой механизм	п	п	п	п	п	п	п	п	п	п	п
Рулевая колонка	п	п	п	п	п	п	п	п	п	п	п
Рулевые тяги, наконечники рулевых тяг и пылезащитные чехлы	п	п	п	п	п	п	п	п	п	п	п
Визуальная проверка состояния шин	п	п	п	п	п	п	п	п	п	п	п
Износ протектора шин	п	п	п	п	п	п	п	п	п	п	п
Давление воздуха в шине запасного колеса	п	п	п	п	п	п	п	п	п	п	п
Момент затяжки колесных болтов	п	п	п	п	п	п	п	п	п	п	п
Перестановка колес	Рекомендуется выполнять перестановку колес не реже каждые 10 000 км пробега (оптимальной является перестановка колес каждые 5000 – 7000 км)										

7. ТЕХНИЧЕСКОЕ ОБСЛУЖИВАНИЕ

Тяжелые условия эксплуатации											
Операции техническо-го обслуживания	Месяцы	6	12	18	24	30	36	42	48	54	60
	км x 1000	5	10	15	20	25	30	35	40	45	50
Обычные условия эксплуатации											
Операции техническо-го обслуживания	Месяцы	12	24	36	48	60	72	84	96	108	120
	км x 1000	10	20	30	40	50	60	70	80	90	100
Свечи зажигания		п	п	п	п	п	п	п	п	п	п
Тормозные колодки		п	п	п	п	п	п	п	п	п	п
Воздухоочиститель		п	п	п	п	п	п	п	п	п	п
Приводной ремень навесных агрегатов двигателя		п	п	п	п	п	п	п	п	п	п
Масляный поддон двигателя и болт сливного отверстия		п	п	п	п	п	п	п	п	п	п
Корпус коробки передач		п	п	п	п	п	п	п	п	п	п
Трубопроводы (рулевого усилителя, тормозной и топливной системы) и электрическая проводка		п	п	п	п	п	п	п	п	п	п
Угольный фильтр адсорбера (для некоторых вариантов исполнения автомобиля)		Замена проводится каждые 3 года или каждые 60 000 км (в зависимости от того, какое условие наступит раньше)									
Ремень ГРМ (для некоторых вариантов исполнения автомобиля)		Замена проводится каждые 3 года или каждые 100 000 км (в зависимости от того, какое условие наступит раньше)									
Цепь ГРМ (для некоторых вариантов исполнения автомобиля)		Обслуживание не требуется (кроме случаев неисправности)									
Аккумуляторная батарея		Обслуживание не требуется (кроме случаев неисправности)									
Дроссельная заслонка		Очистка дроссельной заслонки рекомендуется каждые 15 000 км									
Регулировка углов установки колес		Проверка и при необходимости регулировка углов установки всех четырех колес проводится каждые 20 000 км									
Резиновый шланг адсорбера паров топлива		Замена проводится каждые 10 лет или каждые 500 000 км (в зависимости от того, какое условие наступит раньше)									
Шланг заливной горловины топливного бака		В случае шланга из стандартного каучука (например, NBR+PVC/CSM и т. п.) замена проводится каждые 5 лет или каждые 200 000 км (в зависимости от того, какое условие наступит раньше). В случае шланга из фторкаучука замена проводится каждые 10 лет или каждые 500 000 км (в зависимости от того, какое условие наступит раньше). Во избежание образования трещин рекомендуется своевременная замена данного шланга.									



ПРОЧИТАЙТЕ

- В таблице приведены обычные интервалы технического обслуживания. Однако в зависимости от дорожных, погодных, атмосферных условий и специфики эксплуатации автомобиля может потребоваться более частое проведение технического обслуживания. Данные условия могут варьироваться в зависимости от страны. Поэтому в вашей стране могут действовать особые требования. Чтобы узнать, какого регламента технического обслуживания автомобиля вы должны придерживаться, обратитесь на сервисную станцию официального дилера Chery.
- По достижении 100 000 км или прошествии 120 месяцев продолжайте периодическое техническое обслуживание автомобиля, вернувшись к третьему столбцу таблицы технического обслуживания и добавив к значениям срока и пробега, соответственно, 100 000 км или 120 месяцев.
- В некоторых странах могут действовать особые требования к проведению технического обслуживания автомобиля. Чтобы узнать, каких требований технического обслуживания автомобиля вы должны придерживаться, обратитесь на сервисную станцию официального дилера Chery.

7. ТЕХНИЧЕСКОЕ ОБСЛУЖИВАНИЕ

ВНИМАНИЕ

- Моторное масло и масляный фильтр следует менять чаще, если автомобиль эксплуатируется в тяжелых условиях, упомянутых в следующих примерах*.
- Обслуживание следует проводить каждые 5000 км или каждые 6 месяцев (в зависимости от того, какое условие наступит раньше), если автомобиль эксплуатируется в тяжелых условиях, упомянутых в следующих примерах*.
- Замену моторного масла следует производить каждые 5000 км или каждые 6 месяцев (в зависимости от того, какое условие наступит раньше), если эксплуатация автомобиля осуществляется в следующих условиях.
 - Высокая влажность.
 - Большая высота над уровнем моря.
 - Очень холодный или очень жаркий климат.
 - Преимущественно плохие дорожные условия (низкое качество дорожного покрытия, гравийные дороги, заснеженные дороги и т. д.).
 - Горные дороги, затяжные подъемы и спуски.
 - Частые поездки на небольшие расстояния.
 - Частая эксплуатация в условиях высоких температур (выше 32 °С) или в транспортных «пробках».
 - Использование в качестве полицейского автомобиля, такси, коммерческого автомобиля, буксировка прицепа и т. д.

- Воздушный фильтр двигателя и фильтр кондиционера следует заменять чаще, если автомобиль эксплуатируется в тяжелых условиях, упомянутых в следующих примерах*.

* Примеры тяжелых условий эксплуатации:

- Очень низкие или очень высокие температуры (относится только к моторному маслу, уровню моторного масла, рулевому управлению и подвеске).
- Частые поездки на небольшие расстояния (относится только к моторному маслу, уровню моторного масла, тормозным колодкам, дискам и барабанам, шарнирам валов и их защитным чехлам).
- Эксплуатация в условиях высокой запыленности (относится только к воздушному фильтру двигателя и фильтру кондиционера, тормозным колодкам, дискам и барабанам, шарнирам валов и их защитным чехлам).
- Эксплуатация в условиях низкого качества дорожного покрытия и/или грязных дорог (относится только к фильтру кондиционера, тормозным колодкам, дискам и барабанам, шарнирам валов и их защитным чехлам).
- Эксплуатация в местности, где используется дорожная соль или другие агрессивные материалы (относится только к топливной системе, ее магистралям и соединениям, тормозным колодкам, дискам и барабанам, шарнирам валов и их защитным чехлам, магистралям тормозной системы, проверке ее работоспособности и работоспособности стояночного тормоза, рулевому управлению и подвеске).
- Эксплуатация в прибрежных районах (относится только к топливной системе, ее магистралям и соединениям, тормозным колодкам, дискам и барабанам, шарнирам валов и их защитным чехлам, магистралям тормозной системы, проверке ее работоспособности и работоспособности стояночного тормоза, рулевому управлению и подвеске).

Технические данные

Наименование	Спецификация	Требуемое количество
Масло (SQRF4J16)	SM SAE-5W-30	4,3 ± 0,2 л (замену масляного фильтра следует производить одновременно с заменой моторного масла)
Моторное масло (SQRF4J20)	C5 0W-20	4,0 ± 0,2 л (замену масляного фильтра следует производить одновременно с заменой моторного масла)
Масло (SQRD4T20)	SM SAE-5W-30 SM SAE-5W-40 SM SAE-10W-40	4,7 ± 0,2 л (замену масляного фильтра следует производить одновременно с заменой моторного масла)
Рабочая жидкость автоматической коробки передач (730DHB)	FUCHS Pentosin FFL- 7A	4,25 ± 0,2 л
Рабочая жидкость автоматической коробки передач (738DNA)	KunLun DCTF-7S	6,5 ± 0,1 л (замену следует производить одновременно с заменой фильтра охладителя)
Рабочая жидкость коробки передач (025CHC)	CVTF WCF-1	7,3 ± 0,2 л
Масло раздаточной коробки (для некоторых вариантов исполнения автомобиля)	SAF PD	0,5 л.
Масло заднего дифференциала (для некоторых вариантов исполнения автомобиля)	SAF CARBON MOD	0,6 л.
Охлаждающая жидкость (SQRF4J16)	Полностью органический антифриз (LEC-II)	7,5 ± 0,5 л
Охлаждающая жидкость (SQRD4T20)	Полностью органический антифриз (LEC-II)	7,0 ± 0,5 л
Тормозная жидкость	DOT4	/
Свечи зажигания	3707AAG	/

7. ТЕХНИЧЕСКОЕ ОБСЛУЖИВАНИЕ

⚠ ВНИМАНИЕ

При замене объем заливаемой рабочей жидкости должен быть равен объему слитой рабочей жидкости, кроме случаев утечки рабочей жидкости из автоматической коробки передач. Для получения дополнительной информации обратитесь на сервисную станцию официального дилера Chery.

Классификация масла	Пояснение
SM	Класс качества масла
SAE	Аббревиатура Американского общества автомобильных инженеров
5W	Данный параметр обозначает вязкость масла в условиях низких температур. Чем он ниже, тем проще запустить двигатель в холодное время года.
40	Данный параметр обозначает высокотемпературную вязкость масла. Чем он выше, тем большую защиту масло обеспечивает двигателю при высокой частоте вращения коленчатого вала.

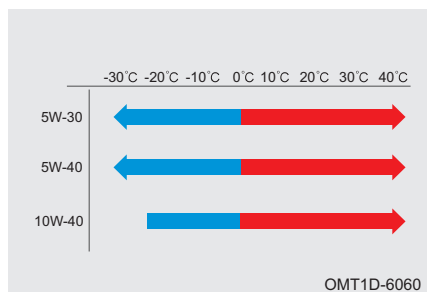

В зависимости от температуры воздуха в месте эксплуатации автомобиля выберите масло соответствующего класса качества и вязкости, как указано в приведенной выше таблице.

В условиях очень низких температур окружающего воздуха использование масла SM SAE-10W-40 может затруднить пуск двигателя. В таком случае рекомендуется использовать масло SM SAE-5W-30 или масло с еще более низкой низкотемпературной вязкостью. При этом из соображений снижения расхода масла рекомендуется использовать масло SM SAE-5W-30.

⚠ ВНИМАНИЕ

- Используйте только эксплуатационные жидкости, рекомендованные компанией Chery. Использование других жидкостей может привести к поломкам соответствующих систем автомобиля.
- Приведенные здесь значения заправочных емкостей следует воспринимать только как справочную информацию. Фактические значения зависят от модификации конкретного автомобиля.
- При замене объем заливаемой жидкости должен быть равен объему слитой жидкости, кроме случаев утечки рабочей жидкости из автоматической коробки передач. Для получения дополнительной информации обратитесь на сервисную станцию официального дилера Chery.

ТЕХНИЧЕСКИЕ ХАРАКТЕРИСТИКИ

8-1. Таблички с идентификационным номером	Технические характеристики двигателя 313
Идентификационный номер автомобиля (VIN)..... 308	Система питания..... 313
Табличка с данными автомобиля 309	Система охлаждения двигателя 314
Номер двигателя..... 309	Подвеска 314
Окно устройства для радиочастотной идентификации автомобиля .. 309	Рулевое управление..... 315
8-2. Технические характеристики габаритные размеры автомобиля 310	Тормозная система..... 315
Тип автомобиля..... 311	Углы установки колес 316
Масса автомобиля 311	Диски колес и шины 316
Технические характеристики автомобиля .. 312	Аккумуляторная батарея 317
	Типы ламп 317
	Влияние дополнительных компонентов на габаритные размеры автомобиля 318

8. ТЕХНИЧЕСКИЕ ХАРАКТЕРИСТИКИ

8-1. Таблички с идентификационным номером

Идентификационный номер автомобиля (VIN)

Местоположение табличек с идентификационным номером на автомобиле

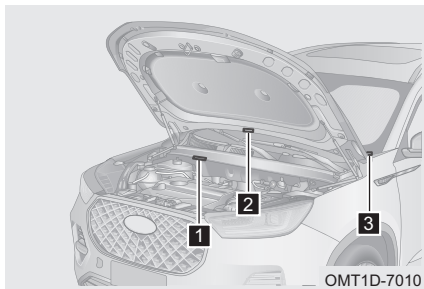

1 Идентификационный номер автомобиля (VIN) расположен в правой части моторного щита под панелью водостока ветрового стекла.

2 Идентификационный номер автомобиля (VIN) нанесен на капот, как показано на иллюстрации.

3 Идентификационный номер автомобиля (VIN) нанесен в верхнем левом углу передней панели и виден снаружи автомобиля через ветровое стекло.

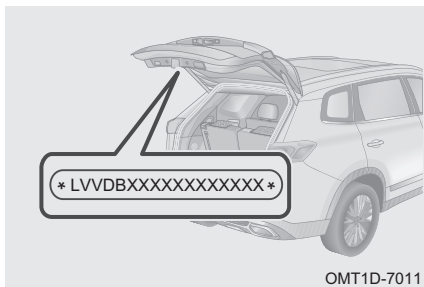

Идентификационный номер автомобиля (VIN) нанесен на дверь багажного отделения, как показано на иллюстрации.

ПРОЧИТАЙТЕ

- Местоположение табличек с идентификационным номером автомобиля (VIN) зависит от модификации автомобиля и того, для какого рынка он предназначен.
- При необходимости прочитать идентификационный номер автомобиля (VIN) обратитесь на сервисную станцию официального дилера Chery.

ВНИМАНИЕ

Запрещается закрывать, закрасивать, заваривать, срезать высверливать, изменять или удалять табличку с идентификационным номером автомобиля (VIN) и прилегающие к ней поверхности.

8. ТЕХНИЧЕСКИЕ ХАРАКТЕРИСТИКИ

Табличка с данными автомобиля

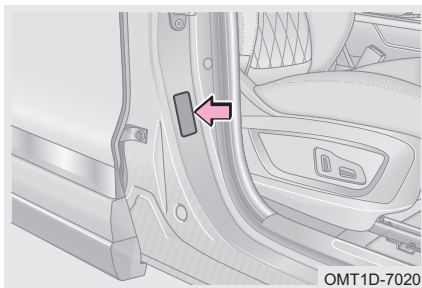

Табличка с данными автомобиля расположена на средней стойке кузова в проеме двери переднего пассажира, как показано на иллюстрации.

Номер двигателя

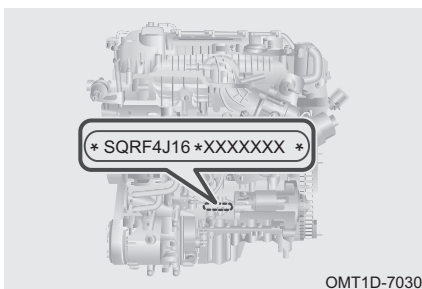

Номер двигателя выбит на блоке цилиндров, как показано на иллюстрации.

Окно устройства для радиочастотной идентификации автомобиля

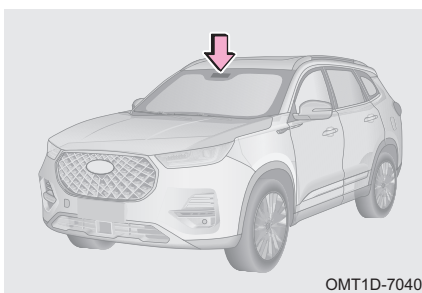

Окно устройства для радиочастотной идентификации автомобиля расположено в верхней части ветрового стекла. Само устройство находится с внутренней стороны ветрового стекла в корпусе зеркала заднего вида.

8. ТЕХНИЧЕСКИЕ ХАРАКТЕРИСТИКИ

8-2. Технические характеристики

Габаритные размеры автомобиля

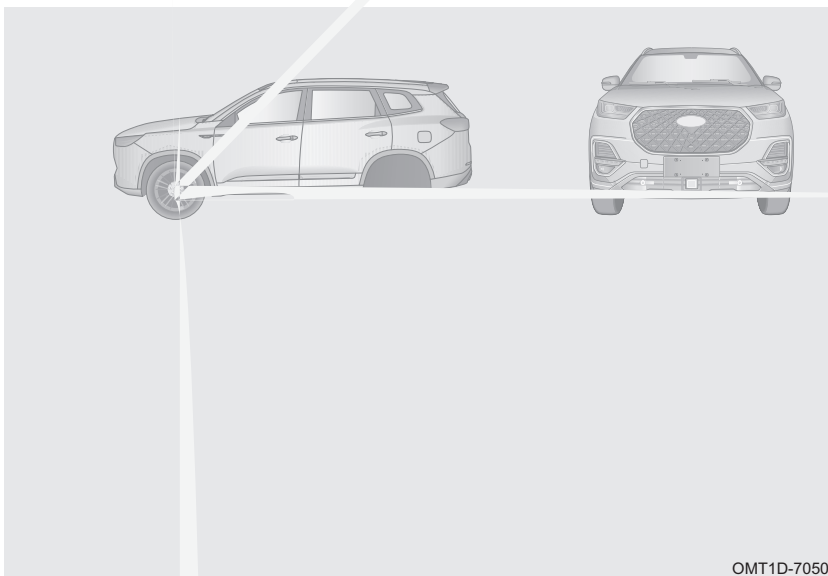

8. ТЕХНИЧЕСКИЕ ХАРАКТЕРИСТИКИ

Тип автомобиля

Тип автомобиля	Передний привод (4x2), передние управляемые колеса, поперечное расположение двигателя, кузов двухобъемный, пятидверный, пятиместный или семиместный, несущий безрамный, с левосторонним расположением органов рулевого управления	Передний привод (4x2), передние управляемые колеса, поперечное расположение двигателя, кузов двухобъемный, пятидверный, пятиместный или семиместный, несущий безрамный, с левосторонним расположением органов рулевого управления
Модель двигателя	SQRF4J16/SQRF4J20	SQRD4T20
Тип двигателя	С вертикальным расположением цилиндров, четырехцилиндровый, рядный, с жидкостным охлаждением, четырехтактный, с двумя верхними распределительными валами, с турбокомпрессором и промежуточным охладителем	С вертикальным расположением цилиндров, четырехцилиндровый, рядный, с жидкостным охлаждением, четырехтактный, с двумя верхними распределительными валами, с турбокомпрессором и промежуточным охладителем
Система питания	Непосредственный впрыск топлива	Электронная система распределенного последовательного впрыска топлива
Модель коробки передач	730 DNB/738 DHA	025 SNC

Масса автомобиля

Снаряженная масса автомобиля (кг)		1541	1543
Распределение снаряженной массы автомобиля	Передняя ось (кг)	865	886
	Задняя ось (кг)	676	657
Допустимая полная масса автомобиля (кг)		2143	2143
Максимальная нагрузка на ось	Передняя ось (кг)	979	1126
	Задняя ось (кг)	1164	1017
Число мест в автомобиле (включая место водителя)		5	5

8. ТЕХНИЧЕСКИЕ ХАРАКТЕРИСТИКИ

Снаряженная масса автомобиля (кг)		1565	1580
Распределение снаряженной массы автомобиля	Передняя ось (кг)	854	885
	Задняя ось (кг)	711	695
Допустимая полная масса автомобиля (кг)		2143	2143
Максимальная нагрузка на ось	Передняя ось (кг)	993	1000
	Задняя ось (кг)	1150	1143
Число мест в автомобиле (включая место водителя)		7	7

ОПАСНОСТЬ

Соблюдайте требования к величине полезной нагрузки, приведенные в Руководстве. Не превышайте допустимую полную массу. Это может отрицательно сказаться на эффективности работы тормозной системы и управляемости автомобиля и стать причиной травм или дорожно-транспортного происшествия.

Технические характеристики автомобиля

Параметры проходимости	Минимальный дорожный просвет (мм)		167/145	145
	Минимальный диаметр разворота (м)	Поворот налево	11,2	11,2
		Поворот направо	11,2	11,2
	Угол въезда (°)		20	20
	Угол съезда (°)		17	17
	Угол продольной проходимости (°)	Снаряженный автомобиль	20	20
Автомобиль с полной нагрузкой		16	16	
Скоростные показатели	Максимальная скорость (км/ч)		200	180
	Максимальный преодолеваемый подъем (%)		47	45

8. ТЕХНИЧЕСКИЕ ХАРАКТЕРИСТИКИ

Технические характеристики двигателя

Модель двигателя	SQRF4J16	SQRF4J20
Диаметр цилиндра (мм)	77	80,5
Ход поршня (мм)	85,8	98,12
Рабочий объем (куб. см)	1598	1998
Степень сжатия	9,9:1	10,2: 1
Максимальная мощность (кВт)	145	187
Частота вращения коленчатого вала при максимальной мощности (об/мин)	5500	5500
Максимальный крутящий момент (Н·м)	290	375
Частота вращения коленчатого вала при максимальном крутящем моменте (об/мин)	2000–4000	1750–4000

Система питания

Сорт топлива **	Неэтилированный бензин с октановым числом не ниже 91
	Неэтилированный бензин с октановым числом не ниже 92
	Неэтилированный бензин с октановым числом не ниже 95
	E22-E100
Топливный бак	Пластмассовый
Емкость топливного бака	51/60 л
Топливный насос	Электрический

**1: При выборе топлива придерживайтесь рекомендаций официального дилера Chery.



ПРОЧИТАЙТЕ

Для автомобиля с каталитическим нейтрализатором можно использовать только неэтилированный бензин. Автомобиль во избежание заправки непредназначенным для него топливом оснащен узкой заливной горловиной, в которую входит только патрубков заправочного пистолета колонок с неэтилированным бензином.

8. ТЕХНИЧЕСКИЕ ХАРАКТЕРИСТИКИ

ВНИМАНИЕ

- Используйте только топливо, рекомендованное компанией Chery.
- Запрещается использовать бензин с октановым числом ниже указанного. В противном случае возможны повреждения двигателя, которые не покрываются гарантийными обязательствами изготовителя.
- Использование этилированного бензина приведет к выходу из строя трехкомпонентного каталитического нейтрализатора и повышению уровня токсичности отработавших газов.
- При случайной заправке бака этилированным бензином (даже в небольшом количестве) не запускайте двигатель, поскольку этилированный бензин наносит необратимые повреждения каталитическому нейтрализатору. Если вы случайно заправили бак этилированным бензином, незамедлительно обратитесь на сервисную станцию официального дилера Chery.

Система охлаждения двигателя

Модель двигателя	SQRF4J16/SQRF4J20/SQRD4T20
Тип радиатора	Трубчато-ленточный

Подвеска

Передняя подвеска	Независимая нерегулируемая по высоте подвеска со стойками Макферсона, стабилизатором поперечной устойчивости, витыми пружинами, регулируемыми амортизаторами двустороннего действия
Задняя подвеска	Независимая нерегулируемая по высоте многорычажная подвеска со стабилизатором поперечной устойчивости, витыми пружинами, регулируемыми амортизаторами двустороннего действия

Рулевое управление

Тип усилителя рулевого управления		Электрический
Диаметр рулевого колеса (мм)		387,5
Тип рулевого механизма		Шестерня-рейка
Тип рулевой колонки		Регулируемая, энергопоглощающая
Диапазон регулировки положения рулевого колеса	Вверх-вниз (мм)	34
	Вперед-назад (мм)	40

Тормозная система

Рабочая тормозная система	Передние тормозные механизмы	Дисковые
	Задние приводится	Дисковые
Усилитель тормозной системы		Вакуумный
Стояночный тормоз		Электрический, с приводом на задние колеса
Допустимый максимальный свободный ход педали тормоза		≤ 25 мм
Допустимые параметры тормозных колодок и тормозных дисков		Толщина новых передних тормозных дисков: 25 мм. Минимальная остаточная толщина: 22,5 мм. Толщина фрикционных накладок новых передних тормозных колодок: 11 мм. Минимальная остаточная толщина: 2 мм. Толщина новых задних тормозных дисков: 10 мм. Минимальная остаточная толщина: 8 мм Толщина фрикционных накладок новых задних тормозных колодок: 10,2 мм. Минимальная остаточная толщина: 2 мм.

 ОПАСНОСТЬ

- При тяжелых условиях эксплуатации автомобиля одновременно с заменой тормозных колодок нужно менять и тормозную жидкость.
- Для долива используйте только чистую тормозную жидкость. При попадании загрязнений в тормозную жидкость может произойти отказ тормозной системы.

8. ТЕХНИЧЕСКИЕ ХАРАКТЕРИСТИКИ

Углы установки колес

Передние колеса	Развал	$-25' \pm 45'$
	Продольный наклон оси поворота	$4'28' \pm 60'$
	Поперечный наклон оси поворота	$13'43' \pm 60'$
	Схождение	$5' \pm 5'$
Задние колеса	Развал	$-42' \pm 30'$
	Схождение	$5' \pm 10'$
Допустимая величина бокового увода		Не более 3 м/км

Диски колес и шины

Модель шин		215/60R17; 235/55R18; 235/ 50R18; 235/50R19; T125/80R17 (запасное колесо)
Размер обода		17X6.5J; 18X7.5J; 19X7J; 17*4T (запасное колесо)
Давление воздуха в холодных шинах (кПа) (снаряженный автомобиль)	Передние колеса	230
	Задние колеса	230
	Запасное колесо	420
Момент затяжки болтов крепления колес		$130 \pm 10 \text{ Н} \cdot \text{м}$
Требования к балансировке колес автомобилей с конструктивной скоростью движения более 100 км/ч		Остаточный дисбаланс колеса в сборе после установки корректирующих грузиков: Наружная сторона $\leq 8 \text{ г}$, внутренняя сторона $\leq 10 \text{ г}$
Установка цепей противоскольжения разрешается только на передние колеса. Это требование относится и к полноприводным автомобилям		Размер шин для установки цепей противоскольжения: 215/60R17 Размер колесных дисков для установки цепей противоскольжения: 17 X 6.5 J

8. ТЕХНИЧЕСКИЕ ХАРАКТЕРИСТИКИ



ПРОЧИТАЙТЕ

Приведенные в таблице величины давления воздуха указаны для холодных шин. После нагрева шин давление воздуха в них немного увеличивается, но принудительно снижать его не нужно.



ВНИМАНИЕ

- Проверять давление воздуха в шинах нужно не реже одного раза в месяц. Особенно важно соблюдать правильную величину давления воздуха при движении с высокой скоростью.
- Нормативная величина давления воздуха в холодных шинах указана на табличке в проеме двери водителя.

Аккумуляторная батарея

Модель аккумуляторной батареи	12 В 70 Ач
-------------------------------	------------

Типы ламп

Назначение лампы	Тип и мощность лампы	Комментарий
Фары	Светодиодная лампа	Замена должна осуществляться на сервисной станции официального дилера Chery
Задний противотуманный фонарь	Светодиодная лампа	Замена должна осуществляться на сервисной станции официального дилера Chery
Задние противотуманные фонари	Светодиодная лампа	Замена должна осуществляться на сервисной станции официального дилера Chery
Дневные ходовые огни	Светодиодная лампа	Замена должна осуществляться на сервисной станции официального дилера Chery
Передние габаритные фонари	Светодиодная лампа	Замена должна осуществляться на сервисной станции официального дилера Chery
Задние габаритные фонари	Светодиодная лампа	Замена должна осуществляться на сервисной станции официального дилера Chery
Стоп-сигнал	Светодиодная лампа	Замена должна осуществляться на сервисной станции официального дилера Chery

8. ТЕХНИЧЕСКИЕ ХАРАКТЕРИСТИКИ

Назначение лампы	Тип и мощность лампы	Комментарий
Верхний стоп-сигнал	Светодиодная лампа	Замена должна осуществляться на сервисной станции официального дилера Chery
Фонари заднего хода	Светодиодная лампа	Замена должна осуществляться на сервисной станции официального дилера Chery
Передние указатели поворота	Светодиодная лампа	Замена должна осуществляться на сервисной станции официального дилера Chery
Повторители указателей поворота	4414AAУ 605АСМ	Замена должна осуществляться на сервисной станции официального дилера Chery
Задние указатели поворота	Светодиодная лампа	Замена должна осуществляться на сервисной станции официального дилера Chery
Фонари освещения регистрационного знака	605ABW	Замена должна осуществляться на сервисной станции официального дилера Chery

Влияние дополнительных компонентов на габаритные размеры автомобиля

Компоненты, не учитываемые при указании габаритной длины автомобиля

Перечисленные ниже компоненты не увеличивают снаряженную массу автомобиля и увеличивают длину автомобиля в переднем и заднем направлении не более чем на 50 мм, а диаметр разворота — не менее чем на 5 мм.

- Очистители и омыватели стекол
- Наружные таблички и шильдики с зарегистрированными торговыми знаками, названием производителя, указанием страны происхождения, названия и типа модели, экологического класса двигателя, типа коробки передач, типа привода и других важных отличительных характеристик автомобиля.
- Наружные приборы освещения и световой сигнализации
- Элементы противокоррозионной защиты и их эквиваленты
- Наружные приспособления для защиты от солнечного света
- Дополнительные герметизирующие и защитные устройства
- Приспособления для крепления защитного тента
- Запирающие устройства, включая петли, рукоятки, контроллеры и выключатели
- Ступенька (или лестница), пороги и рукоятка на бампере, служащая для упрощения протирки стекол
- Задний шильдик с логотипом

- Съемное тягово-сцепное устройство
- Насадка глушителя

Компоненты, не учитываемые при указании габаритной ширины автомобиля

- Устройства непрямого обзора
- Остановочная табличка школьного автобуса, находящаяся в сложенном состоянии

Перечисленные ниже компоненты не увеличивают снаряженную массу автомобиля и увеличивают длину автомобиля в одном направлении не более чем на 50 мм, а диаметр разворота — не менее чем на 5 мм.

- Наружные таблички и шильдики с зарегистрированными торговыми знаками, названием производителя, указанием страны происхождения, названия и типа модели, экологического класса двигателя, типа коробки передач, типа привода и других важных отличительных характеристик автомобиля.
- Наружные приборы освещения и световой сигнализации
- Элементы противокоррозионной защиты и их эквиваленты
- Дополнительные герметизирующие и защитные устройства
- Приспособления для крепления защитного тента
- Водостоки, расположенные по обе стороны от ветрового стекла водостоки, служащие для отвода дождевой воды от дверей (окон дверей) водителя и переднего пассажира.
- Выступающие за пределы кузова гибкие брызговики
- Выдвижная ступенька, пандус, подъемная платформа или другое аналогичное устройство, находящееся в сложенном состоянии
- Запирающие устройства, включая петли, рукоятки, контроллеры и выключатели
- Знак аварийной остановки
- Шинный манометр
- Деформированная часть боковины шины, расположенная выше участка контакта шины с дорогой
- Приспособления для упрощения движения задним ходом
- Насадка глушителя

Компоненты, не учитываемые при указании габаритной высоты автомобиля

Гибкая секция антенны

Компоненты, не учитываемые при указании снаряженной массы автомобиля

- Воздухозаборник
- Устройства непрямого обзора
- Зарядное устройство электромотоцикла (включая крепление зарядного устройства)
- Складной или съемный задний спойлер, длина которого в рабочем положении не превышает 2000 мм, а в сложенном положении — 200 мм
- Задняя ступенька, пандус или другое аналогичное устройство, длина которого в горизонтальной плоскости не превышает 300 мм
- Задняя лестница

А	Аварийная световая сигнализация 269	В	Вакуумный усилитель тормозной системы 212		
	Аварийное открывание двери багажного отделения 184		Ведомость доставки автомобиля Chery 4		
	Автоматическая коробка передач 195		Вентиляционные решетки 164		
	Автоматическая система кондиционирования воздуха (для некоторых вариантов исполнения автомобиля) 155		Вентиляция сидений (для некоторых вариантов исполнения автомобиля) 86		
	Адаптивная система головного освещения (AFS) (для некоторых вариантов исполнения автомобиля) 76		Влияние дополнительных компонентов на габаритные размеры автомобиля 318		
	Адаптивная система круиз-контроля (ACC) (для некоторых вариантов исполнения автомобиля) 228		Г	Габаритные размеры автомобиля 310	
	Адаптивная система управления двигателем 194			Д	Дверь багажного отделения без электропривода 178
	Аккумуляторная батарея 317				Дверь багажного отделения с электроприводом (для некоторых вариантов исполнения автомобиля) 179
	Антиблокировочная тормозная система (ABS) 261				Действия перед пуском двигателя 13
	Б				Беспроводное зарядное устройство (для некоторых вариантов исполнения автомобиля) 169
Бланк индивидуальных сервисных консультаций 6		Детские удерживающие устройства 95			
Блок предохранителей 282		Диски колес и шины 316			
Блокировка замков задних дверей от отпирания изнутри 118		Дистанционный пуск двигателя с помощью пульта дистанционного управления (для некоторых вариантов исполнения автомобиля) 116			
Буксировка неисправного автомобиля 279		Е			Если двигатель не запускается .. 278
В					Если колесо получило повреждение при движении автомобиля 270
			Замена предохранителей 283		
			Замена щеток очистителей 67		
			Запотевание фар 77		
			Звуковой сигнал 58		
	Знак аварийной остановки 270				
	Звук выхлопа 190				
	Звук двигателя 20				
	Звук тормозов 17				
	Звук двигателя при запуске 190				

АЛФАВИТНЫЙ УКАЗАТЕЛЬ

- И** Идентификационный номер автомобиля (VIN) 308
Иллюстрированный указатель 2
Иммобилайзер 115
Индикаторы и сигнализаторы 54
Инструмент 270
Интеллектуальная система полного привода (AWD) (для некоторых вариантов исполнения автомобиля) 200
Интеллектуальная система управления светом фар (IHC) (для некоторых вариантов исполнения автомобиля) 76
Информационный дисплей (с двумя дисплеями) 50
Информационный дисплей 27, 41
- К** Как пользоваться данным Руководством 2
Карта технического обслуживания 298
Кнопки отпирания и запираия дверей 117
Кнопки управления аудиосистемой (с двумя дисплеями) 146
Кнопки управления аудиосистемой 133
Крепление верхней стропы 98
- Л** Люк (тип А) 123
Люк (тип В) 125
Лючок заливной горловины топливного бака 184
- М** Масса автомобиля 311
Механический замок двери 118
Монитор заднего обзора (RVC) .. 251
Монитор кругового обзора (AVM) (для некоторых вариантов исполнения автомобиля) 253
- Н** Наружные зеркала заднего вида .. 61
Наружные приборы освещения 68
- Настройка аудиосистемы (с двумя дисплеями) 143
Настройка аудиосистемы 131
Номер двигателя 309
- О** Обзор приборной панели 25, 39
Обкатка нового автомобиля 11
Обогрев рулевого колеса (для некоторых вариантов исполнения автомобиля) 59
Обогрев сидений (для некоторых вариантов исполнения автомобиля) 85
Обогрев форсунок омывателя ветрового стекла (для некоторых вариантов исполнения автомобиля) 67
Ограничитель скорости (ASL) (для некоторых вариантов исполнения автомобиля) 233
Окно устройства для радиочастотной идентификации автомобиля 309
Освещение салона 73
Открытие двери с помощью внутренней ручки 117
Открытие и закрытие капота 178
- П** Панель управления аудиосистемой (с двумя дисплеями) 140
Панель управления аудиосистемой 127
Перегрев охлаждающей жидкости двигателя 275
Передние сиденья 79
Перестановка колес 294
Плановое техническое обслуживание 288
Подвеска 314
Подголовники 78
Подушки безопасности (система SRS) 216
Пользование отопителем 169
Пользование системой кондиционирования воздуха 166

После пуска двигателя	14
Постановка автомобиля на стоянку	14
Правильное положение на сиденье	78
Преднатяжители ремней безопасности (для некоторых вариантов исполнения автомобиля)	94
Преодоление водных препятствий	18
Приборная панель (с двумя дисплеями)	48
Приложение PhoneLink	134, 148
Проверка аккумуляторной батареи	295
Проверка выпускной системы	16
Проверка исправности автомобиля	13, 287
Проверка нового автомобиля	10
Проверка предохранителей	283
Проверка радиатора и конденсора кондиционера	292
Проверка ремня привода навесных агрегатов	292
Проверка уровня жидкости омывателя ветрового стекла	295
Проверка уровня моторного масла	289
Проверка уровня охлаждающей жидкости	291
Проверка уровня рабочей жидкости коробки передач	290
Проверка уровня тормозной жидкости	290
Проверка фильтра системы кондиционирования воздуха	295
Проверка шин	293
Проверка щеток стеклоочистителей	296
Пульт дистанционного управления	107
Пуск и выключение двигателя в обычных обстоятельствах	192
Пуск и выключение двигателя в экстренных обстоятельствах	193

Р

Рабочая тормозная система	213
Размещение мелких предметов и багажа	170
Разъем USB	176
Регламент технического обслуживания	300
Регулировка положения рулевого колеса	59
Режим охраны	114
Режимы вождения (AWD)	201
Рекомендуемые детские удерживающие устройства	97
Ремни безопасности	89
Ремонт и техническое обслуживание	286
Рулевое управление	315

С

Сажевый фильтр (GPF) (для некоторых вариантов исполнения автомобиля)	195
Светоотражающий жилет	269
Сертификат предпродажной проверки	10
Сертификат регистрации владельца	3
Сиденье второго ряда	82
Символы, используемые в данном Руководстве	2
Система Idling Stop (для некоторых вариантов исполнения автомобиля)	234
Система автоматического удержания автомобиля	210
Система автоматического экстренного торможения (АЕВ)/ система предупреждения о фронтальном столкновении (FCW) (для некоторых вариантов исполнения автомобиля)	244
Система динамической стабилизации (ESP)	261
Система доступа в автомобиль без ключа	113
Система кондиционирования воздуха с ручным управлением (для некоторых вариантов исполнения автомобиля)	154

Система контроля «мертвых» зон (BSD) (для некоторых вариантов исполнения автомобиля)	242
Система контроля давления воздуха в шинах (TPMS) (для некоторых вариантов исполнения автомобиля)	249
Система круиз-контроля с функцией поддержания постоянной скорости (CCS) (для некоторых вариантов исполнения автомобиля)	226
Система охлаждения двигателя .	314
Система питания	313
Система помощи при движении в заторе (TJA)/система удержания автомобиля в центре полосы (ICA) (для некоторых вариантов исполнения автомобиля)	247
Система помощи следованию по полосе (LKA) (для некоторых вариантов исполнения автомобиля)	240
Система предупреждения о незакрытой двери (DOW) (для некоторых вариантов исполнения автомобиля)	243
Система предупреждения о смене полосы движения (LDW) (для некоторых вариантов исполнения автомобиля)	239
Система предупреждения о столкновении сзади (RCW) (для некоторых вариантов исполнения автомобиля)	244
Система предупреждения об опасности при выезде на дорогу задним ходом (RCTA) (для некоторых вариантов исполнения автомобиля)	244
Система распознавания знаков ограничения скорости (SLA) (для некоторых вариантов исполнения автомобиля)	225
Система сигнализации при парковке (для некоторых вариантов исполнения автомобиля)	258

Система управляемого спуска (HDC) (для некоторых вариантов исполнения автомобиля)	237
Система ЭРА-ГЛОНАСС	266
Системы удержания автомобиля в пределах полосы движения (для некоторых вариантов исполнения автомобиля)	238
Советы по вождению в зимних условиях	19
Солнцезащитные козырьки с косметическим зеркалом	177
Стоянка автомобиля на уклоне	15
Стояночный тормоз с электроприводом (EPB)	208

Т

Табличка с данными автомобиля ...	309
Технические данные	305
Технические характеристики автомобиля	312
Технические характеристики двигателя	313
Тип автомобиля	311
Типы ламп	317
Тормозная система	315

У

Углы установки колес	316
Управление аудиосистемой (с двумя дисплеями)	142
Управление очистителями и омывателями стекол	64
Управление с помощью головного устройства аудиосистемы	130
Услуги, предоставляемые сервисной станцией официального дилера Chery	286
Установка буксирной проушины	281
Установка детского удерживающего устройства	99

Ф

Функции дистанционного включения и отсроченного выключения вентилятора (для некоторых вариантов исполнения автомобиля)	165
------------------------------------------------------------------------------------------------------------------------------	-----

Функция автоматического опускания наружных зеркал заднего вида при включении заднего хода (для некоторых вариантов исполнения автомобиля)	63
Функция автоматического удаления конденсата (для некоторых вариантов исполнения автомобиля)	165
Функция дистанционного управления люком	126
Функция дистанционного управления электрическими стеклоподъемниками	121
Функция задержки выключения света фар	74
Функция защиты от заземления крышкой люка	126
Функция защиты от заземления стеклами (для некоторых вариантов исполнения автомобиля)	122
Функция облегчения посадки в автомобиль и высадки из него (для некоторых вариантов исполнения автомобиля)	88
Функция охлаждения отсека в центральном подлокотнике (для некоторых вариантов исполнения автомобиля)	165

Ц

Функция поиска автомобиля с помощью пульта дистанционного управления ..	75, 116
Функция распознавания голосовых команд (для некоторых вариантов исполнения автомобиля)	133, 147
Функция сохранения в памяти положения наружных зеркал заднего вида (для некоторых вариантов исполнения автомобиля)	63, 86
Цепи противоскольжения	20

Э

Электрическая розетка	175
Электрические стеклоподъемники	119
Электрический механизм блокировки рулевого вала (автомобиль с механической коробкой передач)	191
Электрический усилитель рулевого управления (EPS)	207
Элемент питания пульта дистанционного управления	109

Chery Automobile Co., Ltd. оставляет за собой право без предварительного уведомления вносить изменения в конструкцию и внешний вид автомобиля.

Все права защищены. Данный документ не может быть воспроизведен или скопирован, полностью или частично, без письменного разрешения Chery Automobile Co., Ltd.